

**invento**  
just play

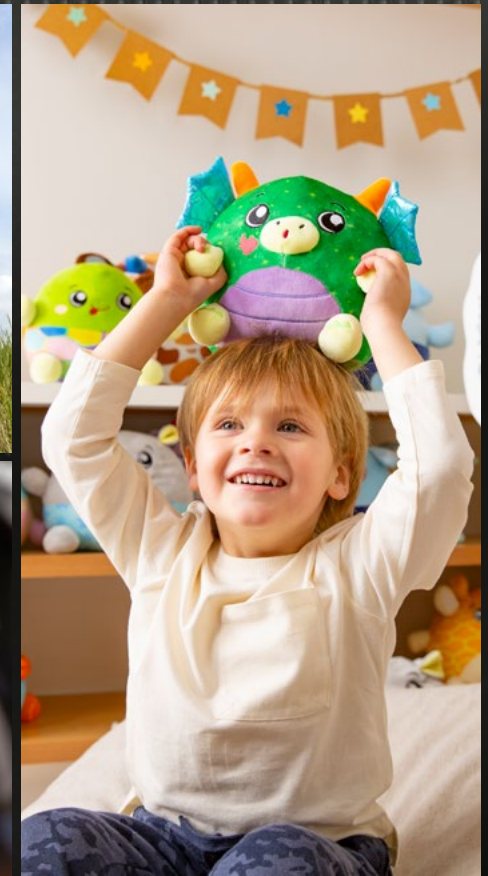

**2023**

**Spielwaren  
Geschenkartikel  
Funnsport**



Katalog für Drachen & Windspiele  
anfordern unter Tel. +49 (0) 4402 92620

[www.invento-hq.com](http://www.invento-hq.com)

Moose Toys - Dream Beams Plüschfiguren - Kreativspielzeug: Origami 3D & Sticky Mosaics - Holz-Puzzles - 3D Denksport-Puzzles - Addict-A-Ball - Geschenkartikel & Gadgets - Beschäftigungsspiele - Brainstorm Toys - Hexbug - Franzis Elektronikbausätze - Invento RC - Star Coaster - Metal Earth - 3D-Funktionsbausätze - Flugspielzeug - Funnsport



## ► Inhaltsverzeichnis

Abkürzungen.....	002
Inhaltsverzeichnis.....	002
Team.....	003
Invento B2B Webshop / Ersatzteil- und Reparaturservice.....	004
Invento Kunden-Service & Naturschutz.....	005
Moose Toys - Einleitung.....	006-007
Moose Toys - Little Live Pets.....	008-013
Moose Toys - Magic Mixies.....	014-017
Moose Toys - Heroes of Goo Jit Zu.....	018-021
Moose Toys - Treasure X.....	022-023
Dream Beams - Einleitung.....	024-025
Dream Beams - Plüschfiguren.....	026-027
Origami 3D - Einleitung.....	028-029
Origami 3D.....	030-033
The Orb Factory - Einleitung.....	034-035
The Orb Factory - Schmuckkästchen + Diademe.....	036-037
The Orb Factory - The Original Line.....	038
The Orb Factory - Sparkling Mosaics.....	039
The Orb Factory - Sticky Mosaics - Travel Packs.....	040
The Orb Factory - My First Sticky Mosaics.....	041
Wooden City - Wooden Puzzles: Einleitung.....	042-043
Wooden City - Wooden Puzzles.....	044-047
Lizenz-Mini-Puzzles.....	048
Dynacube.....	049
Meffert's Best - 3D-Denksport-Puzzles.....	050-053
RUBIK'S Cube „Mercedes-AMG Petronas“.....	054
Addict-A-Ball.....	055
Giiker Super Cube i3S Light / Giiker Super Slide / Giiker SuperBlocks.....	056
Retr-Oh - Geschenkideen im Retro-Look.....	057-059
„GO FISH“-Serie - Quartett-Spiele für Zuhause und Unterwegs.....	060
Professor Crazy Activity Cards.....	061
World's Smallest & World's Coolest.....	062-063
Brainstorm - Taschenlampenprojektoren.....	064
Brainstorm - Outdoor Adventures.....	065
Brainstorm - The Original Glow Stars.....	066-067
Brainstorm - My Very Own.....	068
Brainstorm - Elektronische Spielwaren / Through Others' Eyes / Balancing Unicorn.....	069
HEXBUG - Einleitung.....	070
HEXBUG - HEXMODS RC TUNER CARS.....	071
HEXBUG - Nano Flash.....	072-073
HEXBUG - Nano Nitro + Nano Classic + Nano Real Bugs.....	074-075
HEXBUG - Mechanical Robotic Creatures.....	076-077
HEXBUG - Katzenspielzeug.....	078
HEXBUG - Battle Ground.....	079
HEXBUG - MOBOTS.....	080
HEXBUG - JUNKBOTS.....	081-082
HEXBUG - JUNKBOTS / Display- und Paketangebote.....	083
Franzis Elektronik-Bausätze - Einleitung.....	084-085

GEOlino: Experimentierkästen für junge Forscher.....	086-087
Franzis Elektronik-Bausätze - Experimente mit der Maus.....	088
Franzis Elektronik-Bausätze - Kinder- und Jugendprogramm.....	089
Franzis Elektronik-Bausätze - Bausätze + Motoren-Bausätze.....	090-095
Invento just play - power & control - Einleitung.....	096
Invento just play - power & control - RC Fahrzeuge.....	097-098
Invento just play - power & control - RC Wasserfahrzeuge.....	099-101
Invento just play - tech & build - Einleitung.....	102-103
Invento just play - tech & build - Star Coaster.....	104-105
Metal Earth - Einleitung.....	106-107
Metal Earth - Raumfahrt / Luftfahrt.....	108-112
Metal Earth - Multicolor Schmetterlinge.....	113
Metal Earth - Bug Collection (Insekten, Käfer & Spinnen).....	114
Metal Earth - Dinosaurier-Skelette.....	115
Metal Earth - Schiffe.....	116
Metal Earth - Freightliner.....	117
Metal Earth - Fahrzeuge.....	118-119
Metal Earth - Fahrzeuge (Classic Ford).....	120
Metal Earth - Fahrzeuge.....	121
Metal Earth - Architektur.....	122-124
Metal Earth - Armor Series / Sonstige Modelle.....	125
Metal Earth - Musikinstrumente.....	126
Metal Earth - Wild West.....	127
Metal Earth - STAR WARS™.....	128-133
Metal Earth - STAR TREK.....	134
Metal Earth - GAME OF THRONES™.....	135
Metal Earth - TRANSFORMERS.....	136
Metal Earth - MARVEL AVENGERS.....	137
Metal Earth - HARRY POTTER.....	138-139
Metal Earth - Premium Series.....	140-147
Metal Earth - Zubehör, Displays & Display-Pakete.....	148-150
3D-Funktionsbausätze - Einleitung.....	152-153
Wooden City 3D-Funktionsbausätze.....	154-156
Wooden City 3D-Funktionsbausätze + POS Displays.....	157
Wood Trick 3D-Funktionsbausätze.....	158-161
Time For Machine - Einleitung.....	162-163
Time For Machine - 3D-Metall-Funktionsbausätze.....	164-165
Airglider + MicroJet.....	166
Miniprop - Flugmodelle aus Flexipor.....	167
Invento just play - fun & sport - Einleitung.....	168-169
Invento just play - fun & sport - Slackline / Flash Roller / Jonglierbälle.....	170
Invento just play - fun & sport - Wurfspielzeug.....	171
Invento just play - fun & sport - Water Bounce Balls.....	172
Wicked „Booma“ - die weltweit erfolgreichsten Bumerangs.....	173
Wurfspielzeug (Wham-O Frisbee).....	174-175
Wurfspielzeug (Disceez).....	176-178
Händler-Kataloge, Endverbraucher-Flyer, audiovisuelle Medien & Displays.....	179

### About Us

Seit mehr als 30 Jahren steht Invento für Freizeitgestaltung mit Spaß und Phantasie, für eine lebenswerte Welt, für Jung und Alt, drinnen und draußen. Als Gegenpol zu einem immer hektischer werdenden Alltag suchen Menschen nach Freizeitaktivitäten, bei denen Spaß, Entspannung und Entschleunigung im Vordergrund stehen. Invento ist vorbereitet auf diese Erwartungen und gestaltet die Freizeit von Jung und Alt auf vielfältige Weise und mit einem außergewöhnlichen Produktangebot. Drachensportartikel, Windspiele, Spielwaren – das Invento-Sortiment beinhaltet außergewöhnliche, innovative und qualitativ hochwertige Produkte, die den Touch des Besonderen haben. Mit unseren Produkten verbessern wir das Wohlbefinden der Menschen, um den stetig wachsenden Herausforderungen des Alltags noch besser gewachsen zu sein.

### „HQ“ - Created For Fun, Engineered To Last:

Mit unserer Dachmarke „HQ“ halten wir weltweit eine führende Position im Segment „Drachen & Windspiele“. Durch hohe Qualitätsstandards, guten Kundenservice, ein vielseitiges Produktangebot und die Entwicklung unserer Produkte durch ein eigenes deutsches Team unterscheidet sich Invento von den Mitbewerbern und baut auf diese Weise ein nachhaltiges Vertrauen in die Leistungsfähigkeit unserer Produkte auf.

### Spielwaren – „Invento just play“ und Marken aus aller Welt:

Unsere eigenen Spielwarenlizenzen unter der Dachmarke „Invento just play“ stehen für außergewöhnliche Spielerlebnisse und hohe Qualitätsstandards. Mit der Leidenschaft für Produkte jenseits des Alltäglichen ergänzen wir unsere eigenen Produktlinien um originelle Produkte und Sortimente bekannter Marken aus aller Welt. Gehen sie mit uns auf eine Entdeckungsreise der besonderen Art.

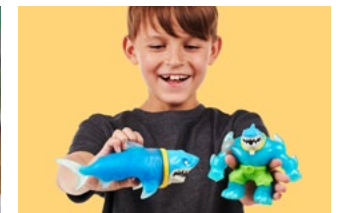

## ► Abkürzungen

**Mindestbestellmenge: MBM**  
**Verkaufseinheit: VE**  
**Master Carton: MC**



# Team Invento

<b>Heinz Hoffmeier</b> Inhaber/Geschäftsführung	<b>Hans Pinkenburg</b> Inhaber/Geschäftsführung	<b>Tim Baxmeyer</b> Inhaber/Geschäftsführung	<b>Volker Busch</b> Vertrieb	<b>Özlem Cebe</b> Vertrieb	<b>Rick Desaever</b> Vertrieb	<b>Melanie Baxmeyer</b> Vertrieb	<b>Rika Lüttmann</b> Vertrieb	<b>Julia Baxmeyer</b> Azubi (kaufm.)	<b>Rüdiger Ladewig</b> Netzwerkadministration	<b>Jörg Torhoff</b> Mediengestaltung	<b>Rilana Mull</b> Mediengestaltung
<b>Matthias Franke</b> Produktentwicklung	<b>Alex Hesse</b> Produktentwicklung	<b>Rainer Kuhlmann</b> Produktentwicklung	<b>Anke Funk</b> Qualitätssicherung / Musterfertigung	<b>Andrea Hoedt-Konken</b> Technische Gestaltung	<b>Marion Rottinghaus</b> Buchhaltung	<b>Christina Pieper</b> Buchhaltung	<b>Steffen Bureck</b> Einkauf	<b>Marno Tiede</b> Logistik	<b>Gundolf Grütz</b> Lager/Versand	<b>Nils Oberdalhoff</b> Lager/Versand	

# Team America

<b>Chris Shultz</b> Geschäftsleitung	<b>Chris Maxa</b> Vertrieb	<b>Kelly Ballard</b> Buchhaltung	<b>Madilienne Adams</b> Lager/Versand

# Invento Handelsvertreter

<b>Ralph Grözinger</b> Handelsvertreter	<b>Heinz Hofmockel</b> Handelsvertreter
<p>Ihr Ansprechpartner für Nordrhein-Westfalen Tel. 0160-8476482 email: info@hv-groeziinger.de</p>	
<p>Ihr Ansprechpartner für Bayern + Baden-Württemberg Tel. 0177-5063745 email: heinz.hofmockel@gmx.de</p>	



## Der Invento B2B Webshop: Schnell, praktisch, bequem!

Platzieren Sie Ihre Aufträge in unserem Händler-Webshop auf [www.invento-hq.com](http://www.invento-hq.com) - so arbeiten Sie schneller, praktischer und einfacher!

**Unser B2B-Webshop bietet Ihnen viele Vorteile:**

- **Bequemer geht's nicht:** PC hochfahren – im Shop anmelden – bestellen!
- Webshop-Bestellungen werden **bevorzugt** behandelt – **Beschleunigung** der gesamten Bestellabwicklung
- **Bestellungen rund um die Uhr:** 24 Stunden am Tag, 7 Tage die Woche – **bestellen Sie dann, wenn SIE Zeit haben!**
- **Warenverfügbarkeitsanzeige in Echtzeit**
- **Aktuelle Infos** zu Auslaufartikeln, Aktionsangeboten, Neuprodukten und Bestsellern
- Multimediale **Produktinformationen** (z.B. Videos)
- Download von Artikelbildern
- Schnelles Finden, Auswählen und Bestellen der gewünschten Produkte
- Anlage individueller **Merkzettel** (ein deutlicher Zeitvorteil bei Folgebestellungen)
- Verfügbarkeitsinfo im Warenkorb
- **Bessere Transparenz:** Bestellhistorie für laufende und bereits erledigte Bestellungen, Infos zu offenen Posten
- u.v.m.

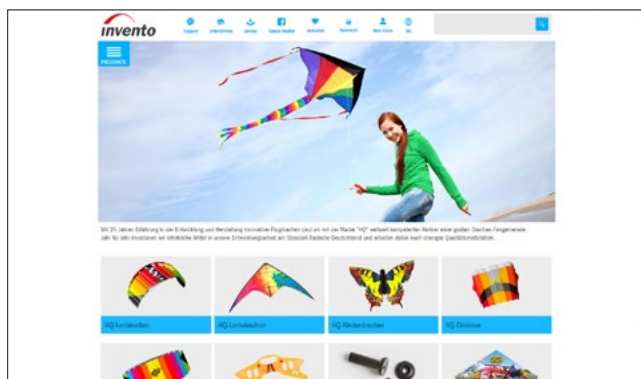
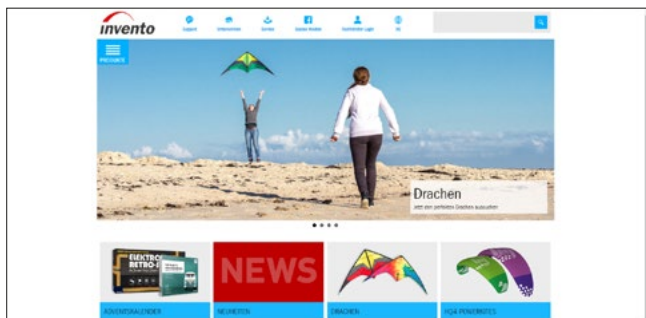

### Anmelden und sofort Vorteile nutzen!

Für die Anmeldung im Invento-Webshop benötigen Sie nur Ihre E-Mail-Adresse und ein Passwort!

#### 2 einfache Schritte für Ihre Passwort-Anforderung:

- 1) Teilen Sie uns Ihre Shop-E-Mail-Adresse mit:  
Tel: +49 (0)4402 9262-0 oder  
Fax: +49 (0)4402 9262-29 oder  
E-Mail: [service@invento-hq.com](mailto:service@invento-hq.com)
- 2) **Nach Hinterlegung Ihrer Shop-E-Mail-Adresse in unserem System:** Anforderung Ihres Passworts in unserem Webshop über Schaltfläche „Passwort anfordern“: E-Mail-Adresse und Postleitzahl angeben - Sie erhalten dann umgehend eine E-Mail mit Ihrem Passwort.

Alternativ können Sie Ihr Passwort bei uns auch persönlich erfragen. Gerne teilen wir Ihnen Ihr Passwort dann telefonisch oder ebenfalls per E-Mail mit.

**Wir empfehlen Ihnen, Ihr provisorisches Passwort bei Ihrem ersten Einkauf zu ändern (Passwort lässt sich nur bei einer Bestellung ändern).**

## Ersatzteil- und Reparaturservice für HQ Drachen

Mit einem Drachen von HQ setzt der Käufer auf höchste Qualität im Drachensport. Dennoch können unter harten Einsatzbedingungen Beschädigungen auftreten oder durch Unaufmerksamkeit Teile verloren gehen.

Aus diesem Grunde bietet Invento Händlern und Endverbrauchern einen umfassenden Ersatzteil- und Reparaturservice, wenn einmal etwas kaputtgegangen ist oder die Frage beantwortet werden muss, ob sich eine Reparatur lohnt.

**Nehmen Sie im Bedarfsfall Kontakt zu uns auf.**

Viele Ersatzteile können direkt im Online-Shop bestellt werden. Den Versand von Ersatzteilen oder die Reparatur eines HQ Drachens durch qualifiziertes Fachpersonal erledigen wir schnellstmöglich - damit die HQ-Drachen schnell wieder fliegen.

Kinderdrachen, Einleiner oder Sportlenkdrachen von HQ – immer eine perfekte Wahl.

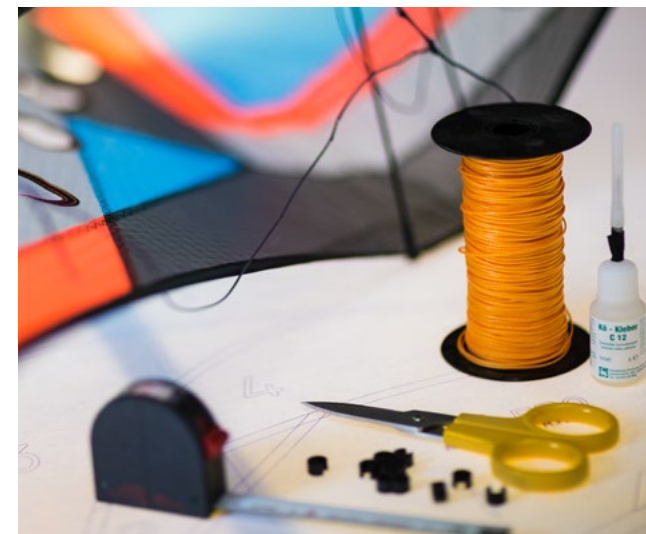



## Invento Kunden-Service + Naturschutz

Service bedeutet für uns mehr als nur das pünktliche Liefern von Ware zu einem angemessenen Preis. Wir bieten unseren Kunden eine Vielzahl hilfreicher Service-Angebote:

### Invento B2B-Webshop

Ausführliche Informationen zum Invento-B2B-Webshop finden Sie auf Katalogseite 4.

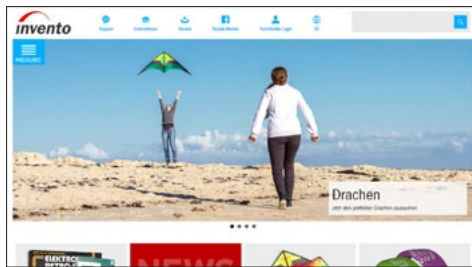

### HQ Lenkdrachen-Support

Im Support-Bereich unseres B2B-Webshops auf [www.invento-hq.com](http://www.invento-hq.com) finden Sie **technische Datenblätter** zu unseren HQ-Lenkdrachen.

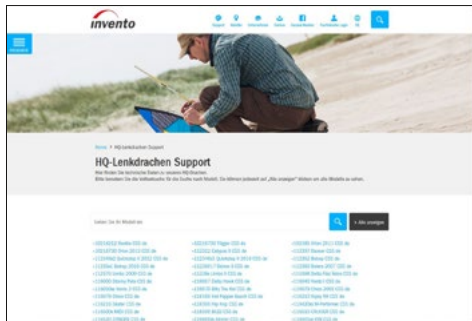

### Invento-Newsletter

Nach Inkrafttreten der neuen EU-Datenschutzgrundverordnung erhalten Kunden und Interessenten unseren Newsletter nur dann, wenn sie dem Versand explizit zugestimmt haben. Viele Kunden erhalten den Newsletter nicht mehr, ohne dies zu wissen.

Sie möchten immer gut informiert sein und haben Interesse an dem Invento-Newsletter? Dann

- sprechen Sie uns direkt auf Ihren Wunsch an oder
- gehen sie auf [www.invento-hq.com](http://www.invento-hq.com) zum Fachhändler-Login und melden Sie sich an. Klicken Sie auf den Newsletter-Link in der dann erscheinenden Konto-Seite. Dieser Link öffnet eine E-Mail, die Sie uns bitte zusenden. Danach erhalten Sie automatisch eine zweite E-Mail, in der Sie die Anmeldung bestätigen. **Sie erhalten dann wieder alle aktuellen Newsletter-Informationen.**

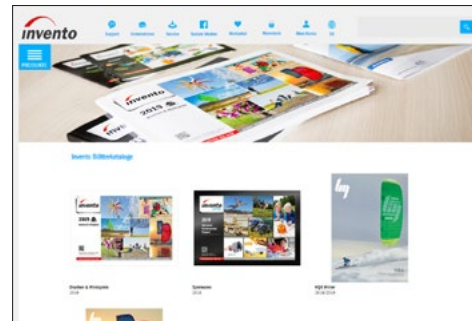

### YouTube, Facebook und Instagram

Besuchen Sie unsere Seiten auf diversen Social Media-Plattformen für tagesaktuelle Informationen, Bilder und Videos:

Facebook:

<https://www.facebook.com/inventohq>

Instagram:

[https://www.instagram.com/invento\\_hq](https://www.instagram.com/invento_hq)

YouTube:

<https://www.youtube.com/user/Inventohq>



### Bilder- und Video-Download

Im Service-Bereich unseres B2B-Webshops auf [www.invento-hq.com](http://www.invento-hq.com) finden Sie unsere **Download-Angebote für Bilddaten und Videos** unserer Produkte. Machen Sie von diesem kostenlosen Service Gebrauch und unterstützen Sie so Ihren eigenen Abverkauf.

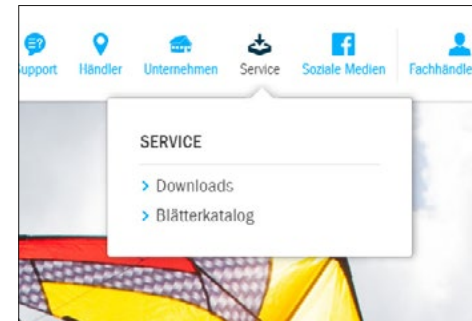

### Partner des NABU

Als Partner des NABU bieten wir Tieren auf unserem Firmengelände artgerechte Lebensräume. Mit diesem Projekt wollen wir einen aktiven Beitrag zum Artenschutz sowie zur Erhaltung unserer natürlichen Lebensgrundlagen leisten. Ehrenamtliche des NABU betreuen und pflegen diese „Arche“ in enger Zusammenarbeit mit Invento.





**invento**  
just play

präsentiert:



Infos unter: [www.invento-hq.com](http://www.invento-hq.com)







Invento ist offizieller Distributionspartner von Moose Toys für den unabhängigen Fachhandel in Deutschland. Moose Toys ist ein inhabergeführter Spielwarenhersteller aus Australien und steht für ungewöhnliche, sehr innovative Spielwaren, die mit starken Marketingaktivitäten - einschließlich massiver TV-Werbung in Deutschland - im Abverkauf unterstützt werden:

- Little Live Pets** - elektronische Haustiere, die wie echte Tiere klingen und sich auch so bewegen
- Magic Mixies** - mit den Zauberkesseln und Kristallkugeln erleben Kinder magische Momente
- Heroes of Goo Jit Zu** - die super-elastischen und unglaublich dehnbaren Action-Figuren
- Treasure X** - das Spielzeug mit ultimativen Überraschungs-Momenten und verborgenen Geheimnissen





Scannen  
und Video  
anschauen!



## Mein Hausschwein Piggly

- ▶ Die Welt der Little Live Pets freut sich über super-süßen Zuwachs: Piggly ist dein neues, niedliches und interaktives Schweinchen! Mit mehr als 25 Geräuschen und Reaktionen klingt Piggly nicht nur wie ein echtes Ferkel, sondern bewegt sich auch so
- ▶ Füttere sie mit ihrer Flasche und knuddle sie – sie reagiert wirklich auf deine Berührungen! Wenn du sie in die Arme nimmst und deine Nase an ihrer Schnauze reibst, gibt sie dir einen Kuss
- ▶ Piggly macht viele lustige und süße Geräusche: Sie grunzt, frisst, kichert, rülpst, schnüffelt, niest und pupst sogar ab und zu
- ▶ Piggly hat superweiche Haut und lustige Schlappohren, die bei jeder Bewegung wackeln. Du kannst mit ihr an der Leine spazieren gehen oder ihr zusehen, wie sie sich bewegt und zu ihrer Musik tanzt
- ▶ Schweinchen-Größe: Ca. 7 x 15 x 15,5 cm
- ▶ Ready to play-Inhalt: 1 x Schweinchen Piggly, 1 x abnehmbare Leine, 1 x Fütterflasche, 1 x Gebrauchsanweisung, 3 x AA-Batterien
- ▶ Alter: 4+

Art. Nr. 300000

NEW!

MBM	VE	MC	0
2	2	2	630996 263662

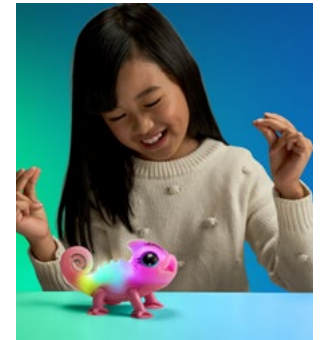

## Leuchtendes Chamäleon

- ▶ Neu im Universum von Little Live Pets: Sunny und Nova – die leuchtenden Chamäleons verfügen über jede Menge cooler Funktionen
- ▶ Interaktiv – mehr als 30 Geräusche und Emotionen
- ▶ Farbwechsel – mit vielen verschiedenen bunten Stimmungen haben Sunny und Nova eine farbenfrohe Persönlichkeit. Die weichen, elastischen Chamäleons
  - leuchten lila und ihr Magen knurrt, wenn sie hungrig sind
  - leuchten blau und wimmern, wenn sie traurig sind
  - leuchten gelb und kichern, wenn sie fröhlich sind
  - leuchten in wunderschönen Regenbogenfarben und singen, wenn sie superglücklich sind
- ▶ Reagieren auf Berührungen und antworten – die Chamäleons lieben es, am Kopf getätselt und gefüttert zu werden oder wenn du mit ihnen sprichst
- ▶ Die Chamäleons reagieren auf Musik – einfach mit ihren Saugnapf-Füßen auf eine glatte Oberfläche kleben und Lieblingsmusik abspielen – die Chamäleons leuchten dabei im Takt der Musik
- ▶ Ready to play-Inhalt: 1 x Chamäleon Sunny oder Nova, 1 x Gebrauchsanweisung, 2 x AAA-Batterien
- ▶ Alter: 5+

### Sunny

Art. Nr. 300011

NEW!

MBM	VE	MC	0
2	2	2	630996 263648

### Nova

Art. Nr. 300019

NEW!

MBM	VE	MC	0
2	2	2	630996 263655



## Little Turtle

- ▶ Little Turtles sind zurück! Die Schildkröten machen mit ihrem neuen Panzerlook jetzt einen besonders schönen Eindruck
- ▶ Diese süßen, interaktiven Spielzeug-Schildkröten sind mit realistischen Bewegungen ihren lebendigen Artgenossen zum Verwechseln ähnlich: Sie können schwimmen und sich an Land fortbewegen, genau wie eine echte Schildkröte
- ▶ Durch Berührung erwachen die Schildkröten zum Leben:
  - Im Wasser bewegen sich die Schildkröten mit ihren Flossen fort ... beinahe wie eine echte Schildkröte!
  - Auch an Land können sich die Schildkröten mit ihren Flossen auf jeder Oberfläche fortbewegen, genau wie eine echte Schildkröte!
- ▶ Es gibt zwei Little Turtles-Schildkröten zum Sammeln:
  - Sea Heart hat wunderschöne Regenbogen-Herzen auf ihrem Panzer!
  - Der Panzer von Shell Sea ist kunterbunt und erinnert an Meerjungfrauen und Muscheln!
- ▶ Inhalt: 1 x Schildkröte, 1 x Gebrauchsanweisung
- ▶ Zusätzlich erforderlich: 1 x AAA-Batterie (nicht enthalten)
- ▶ Alter: 5+

### Sea Heart

Art. Nr. 300009			<b>NEW!</b>
MBM 2	VE 2	MC 2	

### Shell Sea

Art. Nr. 300010			<b>NEW!</b>
MBM 2	VE 2	MC 2	



## Little Dippers

- ▶ Tauche ein in die Welt der Little Dippers und erlebe exotischen Wasserspaß
- ▶ Die Little Dippers sind wunderschöne, interaktive Fische, die am liebsten im Wasser sind
- ▶ Wenn der Beutel unter Wasser getaucht wird, erwacht der Fisch wie durch Zauberhand zum Leben – er schwimmt aus dem Beutel, wenn sich dieser mit Wasser füllt
- ▶ Die Bewegungen der Little Dippers sehen verblüffend echt aus, wenn sie ihre Flossen und ihren Schwanz bewegen und grazil durchs Wasser gleiten!
- ▶ Füttere die Little Dippers mit der magischen Futterflasche und beobachte, wie der Fisch losschwimmt und der Flasche mit den Leckerlis folgt. Mit der Futterflasche wird das Spielen mit den Little Dippers zum interaktiven Erlebnis
- ▶ Es gibt zwei Little Dippers-Fische zum Sammeln:
  - Pippy Pearl: Interaktiver Fisch im tropischem Neon-Look
  - Princessa: Interaktiver Fisch im neonfarbenen Prinzessinnen-Look
- ▶ Ready to play-Inhalt: 1 x interaktiver Fisch, 1 x Spielzeug-Futterflasche, 1 x Gebrauchsanweisung, 3 x LR44-Batterien (Knopfzellen)
- ▶ Alter: 5+

### Pippy Pearl

Art. Nr. 300007			<b>NEW!</b>
MBM 3	VE 3	MC 3	

### Princessa

Art. Nr. 300008			<b>NEW!</b>
MBM 3	VE 3	MC 3	



## Little Dippers Aquarium Spielset

- ▶ Das Spielset Little Dippers mit Aquarium ist das perfekte Zuhause für deinen interaktiven Einhorn-Fisch! Deinen exklusiven Little Dipper „Unicornsea“ mit farbenfroher Schwanzflosse findest du in der Muschel
- ▶ Aquarium mit Wasser füllen, Muschel eintauchen und schon erwacht der Fisch wie durch Zauberhand zum Leben. Unicornsea schwimmt heraus und begibt sich auf Entdeckungsreise durch das Pflanzenreich in seinem Aquarium
- ▶ Die Bewegungen von Unicornsea sehen verblüffend echt aus
- ▶ Inklusive magischer Futterflasche - Flasche an die Außenseite des Aquariums halten und Unicornsea füttern
- ▶ Ready to play-Inhalt: 1 x interaktiver Einhorn-Fisch, 1 x Aquarium, 1 x Spielzeug-Futterflasche, 2 x Pflanzen, 1 x Gebrauchsanweisung, 3 x LR44-Batterien (Knopfzellen)
- ▶ Alter: 5+

Art. Nr. 300006			<b>NEW!</b>
MBM 2	VE 2	MC 2	







## Little Bird

- ▶ Die Little Birds sind süße, interaktive Vögel – streiche sie und schon erwachen sie zum Leben und zwitschern vergnüglich
- ▶ Je mehr du deinen Little Bird streichelst, desto länger zwitschert und piept er oder pfeift sogar eine Melodie
- ▶ Die Little Birds plaudern mit dir! Drücke die Sprechaste auf ihrer Brust und nimm eine Nachricht auf. Little Birds sprechen dir sofort nach, bewegen ihren Schnabel und wackeln mit dem Köpfchen
- ▶ Die bunten Vögelchen beherrschen mehr als 20 verschiedene Geräusche – sammle sie alle
- ▶ Inhalt: 1 x interaktiver Vogel (Surfy Chirps oder Pippy Hippy), 1 x Gebrauchsanweisung
- ▶ Zusätzlich erforderlich: 2 x AAA-Batterien (nicht enthalten)
- ▶ Alter: 5+

### Little Bird „Surfy Chirps“

Art. Nr. 300004			<b>NEW!</b>
MBM 3	VE 3	MC 3	

### Little Bird „Pippy Hippy“

Art. Nr. 300005			<b>NEW!</b>
MBM 3	VE 3	MC 3	



## Little Bird & Vogelhäuschen Rainbow Tweets + Pippa Peeps

- ▶ Misch-Karton mit 2 verschiedenen Little Birds (nicht einzeln bestellbar):
  - Little Bird & Vogelhäuschen - Rainbow Tweets und
  - Little Bird & Vogelhäuschen - Pippa Peeps
- ▶ Der interaktive „Rainbow Tweets“ zwitschert fröhlich – mit farbenfrohen Flügeln und Verzierungen im Regenbogen-Design
- ▶ Der interaktive „Pippa Peeps“ zwitschert fröhlich – ein freches Früchtchen mit bunten Flügeln und Verzierungen
- ▶ Jeder Little Bird wohnt in seinem eigenen Vogelhäuschen – es kann auf dem Ständer aufgestellt werden oder an seinem Haken baumeln. Es können auch zwei Vogelhäuschen ganz einfach an ihren Haken verbunden werden um ein wahres Vogelparadies zu erschaffen. Jetzt haben die Vögel noch mehr Platz zum Spielen
- ▶ Ready to play-Inhalt: 1 x Vogel, 1 x Vogelhäuschen, 1 x Gebrauchsanweisung, 2 x AAA-Batterien
- ▶ Alter: 5+

Art. Nr. 300014			<b>NEW!</b>
MBM 2	VE 2	MC 2	



## Little Bird & Bird Cage – Polly Pearl

- ▶ Der interaktive „Polly Pearl“ hat wunderschöne, große Augen und magische Leuchtfügel
- ▶ „Polly Pearl“ wohnt in ihrem eigenen hübschen Vogelkäfig – er kann auf dem Ständer aufgestellt werden oder an seinem Haken baumeln
- ▶ Der Käfig verfügt über eine Schaukelstange, auf der „Polly Pearl“ hin- und herschwingen kann
- ▶ Ready to play-Inhalt: 1 x Vogel, 1 x Vogelkäfig, 1 x Gebrauchsanweisung, 2 x AAA-Batterien
- ▶ Alter: 5+

Art. Nr. 300016			<b>NEW!</b>
MBM 2	VE 2	MC 2	



## Surprise Chick

Surprise Chicks sind niedliche Küken, die aus einem Ei schlüpfen und dich sofort mit einem freundlichen „Hallo“ begrüßen. Sobald die süßen Küken geschlüpft sind, zwitschern, hüpfen und spielen sie den ganzen Tag. Du weißt allerdings nie, wann sich das Ei öffnen wird:

- ▶ Die Küken haben unterschiedliche Farben - inkl. eines goldenen Überraschungs-Kükens in limitierter Auflage
- ▶ Nach dem Schlüpfen hüpfen die weichen Küken auf ihren Beinchen herum
- ▶ Streichle dein Küken und höre es zwitschern! Je mehr du es streichelst, desto fröhlicher wird es und singt eine süße Melodie
- ▶ Der Vorgang kann wiederholt und das Küken immer wieder ausgebrütet werden
- ▶ Fünf Überraschungs-Küken in verschiedenen Farben zum Sammeln: Bubblegum, Strawberry, Angel, Rainbow und limitierte Golden Wings
- ▶ Ready to play-Inhalt: 1 x Küken, 1 x Ei (pink oder blau), 1 x Gebrauchsanweisung, 3 x LR44-Batterien (Knopfzellen)
- ▶ Alter: 5+

### pink

Art. Nr. 300021			<b>NEW!</b>
MBM	VE	MC	
2	2	2	0 630996 264515

### blue

Art. Nr. 300022			<b>NEW!</b>
MBM	VE	MC	
2	2	2	0 630996 264522



## Surprise Chick Playset

Das Surprise Chick House ist der perfekte Ort, um dein Küken aus dem Ei schlüpfen zu lassen. Lege das Ei deines Überraschungskükens in sein Haus und bewahre es sicher auf, während du das Kükenhaus herumträgst:

- ▶ Dein Kükenhaus ist der perfekte Ort, um mit deinem Küken zu spielen
- ▶ Die süßen kleinen Küken werden dich überraschen, wenn sie schlüpfen und auf ihren Beinchen herumhüpfen
- ▶ Streichle dein Küken und höre es zwitschern! Je mehr du es streichelst, desto fröhlicher wird es und singt eine süße Melodie
- ▶ Der Vorgang kann wiederholt und das Küken immer wieder ausgebrütet werden
- ▶ Misch-Karton mit 2 verschiedenen Surprise Chick Playsets (nicht einzeln bestellbar): Donut und Cherry Blossom
- ▶ Ready to play-Inhalt: 1 x Küken, 1 x Ei, 1 x Kükenhaus, 1 x Gebrauchsanweisung, 3 x LR44-Batterien (Knopfzellen)
- ▶ Alter: 5+

Art. Nr. 300023			<b>NEW!</b>
MBM	VE	MC	
2	2	2	0 630996 264508

TV- und Digital-  
Werbung



Scannen  
und Video  
anschauen!



## Mama Surprise Spielset

Mama Surprise - jede Menge Spielspaß mit der weichen, interaktiven Meerschweinchen-Mama und ihren Babys:

- ▶ Meerschweinchen-Mama ist interaktiv und reagiert auf Zuneigung: Kümmere dich um Mama,bürste ihr Haar, füttere sie und streichle ihre Sensoren an Kopf und Mund. Setze sie zurück in den Stall, sobald ihr Herz aufleuchtet
- ▶ Mama bekommt nach und nach wie von Zauberhand 3 Meerschweinchen-Babys! Wenn ihr Herz aufleuchtet, kannst du sie in ihren Stall setzen und auf ihre Babys warten
- ▶ 2 Spiel-Modi: Normal-Modus (1. Baby in 10 Minuten, 2. und 3. Baby alle 10 Stunden) und Kurz-Modus (Babys alle 10 Minuten)
- ▶ Repeat Play: Du kannst die Babys neu laden und die Überraschungsgeburten immer wieder neu erleben
- ▶ Mit jedem Baby kommt thematisches Überraschungszubehör
- ▶ Mehr als 20 verschiedene Geräusche und Reaktionen sorgen für Spielspaß mit Mama und ihren Babys
- ▶ Ready to play-Inhalt: 1 x Meerschweinchen-Mama, 3 x Meerschweinchen-Babys, 1 x Stall, 1 x Haarkamm, 1 x Sellerie, 3 x Pflegeset (jeweils mit 2 x Zubehör, Haargummis, 1 x Geburtsurkunde), 1 x Nestmaterial aus Papier, 1 x Gebrauchsanleitung
- ▶ Zusätzlich erforderlich: 6 x AAA-Batterien
- ▶ Alter: 4+

Art. Nr. 300015			<b>NEW!</b>
MBM	VE	MC	
1	1	1	0 630996 264102





## Scruff-a-Luvs S7 Evergreen (Überraschungskuscheltier)



- ▶ Gebe den Scruff-a-Luvs ein sicheres Zuhause. Die süßen Tierchen wurden allein gelassen und brauchen Liebe und Fürsorge
- ▶ Im Inneren der Packung befindet sich ein Überraschungsplüschtier (Hund, Katze oder Häschen), das nur darauf wartet, gerettet zu werden
- ▶ Wenn du ein Scruff-a-Luv adoptierst, erhältst du zunächst ein kleines Fellbündel, doch sobald du es in warmem Wasser badest, kannst du ihm dabei zusehen, wie sein Fell wie von Zauberhand die Farbe wechselt
- ▶ Kämm, trockne und umsorge es liebevoll, um herauszufinden, um welches Haustier es sich handelt
- ▶ Inklusive niedlichem Kamm und Halsband mit Anhänger für den perfekten Look
- ▶ Mit Adoptionsurkunde zum Ausfüllen
- ▶ Neues weiches Fell und kuscheliger als je zuvor
- ▶ Inhalt: 1 x Überraschungskuscheltier, 1 x Kamm, 1 x Halsband mit Anhänger, 1 x Adoptionsurkunde, 1 x Gebrauchsanweisung
- ▶ Alter: 2+

Art. Nr. 300001			<b>NEW!</b>	
MBM 2	VE 2	MC 2	0 630996 301456	



## Scruff-a-Luvs Cutie Cuts

- ▶ Entdecke einen Hundesalon voller Überraschungen mit Scruff-a-Luvs Cutie Cuts
- ▶ Verwandle deinen Scruff-a-Luvs Cutie Cuts von einem zotteligen zu einem zauberhaften Hündchen
- ▶ Klappe die Box auf, um einen echten Hundesalon daraus zu machen - entdecke 10 Überraschungen
- ▶ Welches Hündchen wirst du wohl bekommen? Einen Yorkshire Terrier oder eine französische Bulldogge?
- ▶ Dein Hund ist zunächst ein struppiges, zotteliges Fellbündel. Zeit, das zottelige Fell mit dem speziellen Rasierer zu trimmen - ja, das funktioniert wirklich! Stecke das abraisierte Fell in den Kissenbezug, damit dein Hündchen ein bequemes Kissen hat
- ▶ Lass dein Hündchen durch ein magisches Umstyling „FELLTASTISCH“ aussehen! Bade, trockne und pflege deinen Scruff-a-Luv mit dem Stylingzubehör. Hast du Zubehör im Ballett- oder im Süßigkeiten-Stil?
- ▶ Danach kannst du die Pfötchen mit Nagellack noch toller aussehen lassen
- ▶ Adoptiere deine eigenen Scruff-a-Luvs und gib ihnen ein liebevolles Zuhause! Wenn du sie liebevoll pflegst, werden sie deine neuen flauschigen Fellnasen-Freunde sein
- ▶ Inhalt: 1 x Plüschtier, 1 x Rasierer, 1 x Nagellack, Überraschungszubehör fürs Haar, Überraschungs-Modezubehör, 1 x Gebrauchsanweisung, 2 x AAA-Batterien
- ▶ Alter: 5+

### pink

Art. Nr. 300002			<b>NEW!</b>	
MBM 2	VE 2	MC 2	0 630996 301463	

### lila

Art. Nr. 300003			<b>NEW!</b>	
MBM 2	VE 2	MC 2	0 630996 301470	



## Cozy Dozy „Charlie, der Welp“ (Kuscheltier)

Das ist Charlie, der Cozy Dozy-Welp und der neue beste Freund aller Kinder! Cozy Dozys sind immer bereit zum Spielen und lieben es, gekitzelt zu werden. Danach sind sie müde und es ist Zeit für ein Schläfchen. Charlie liebt Gutenachtgeschichten - allerdings schläft er oft schon vor dem Ende ein! Wickle Charlie in seine Kuscheldecke, gib ihm seinen Schnuller und sieh zu, wie sich seine Augen langsam schließen. Hör genau hin und beobachte, wie er schnarcht und in deinen Armen einschläft. Charlie ist mit seinen mehr als 25 Geräuschen und Reaktionen der perfekte interaktive Plüschfreund zum Einschlafen:

- ▶ Interaktives Kuscheltier - Charlie reagiert auf kitzeln und Zuwendung
- ▶ Charlie beherrscht mehr als 25 Geräusche und Reaktionen
- ▶ Magische Augenbewegungen: Sieh zu, wie die Augen von Charlie sich wie von Zauberhand öffnen und schließen
- ▶ Viele verschiedene Reaktionen: Entdecke die liebenswerte Persönlichkeit von Charlie, während du mit ihm spielst
- ▶ Reagiert auf Berührungen: Charlie kichert, wenn du ihn am Bauch kitzelst oder am Kopf tätschelst
- ▶ In den Schlaf wiegen: Wickle Charlie in seine weiche Kuscheldecke und wieg ihn in den Schlaf
- ▶ Superweiches Fell: Der kuschelig weiche Welp Charlie begleitet dich sanft ins Land der Träume
- ▶ Ready to play-Inhalt: 1 x Kuscheltier Charlie, 1 x Kuscheldecke, 1 x Schnuller, 1 x Gebrauchsanweisung, 2 x AA-Batterien
- ▶ Alter: 4+

Art. Nr. 300012			<b>NEW!</b>	
MBM 2	VE 2	MC 2	0 630996 263877	



## Scruff-a-Luvs Blossom Bunnies (gelb, rosa oder blau)

- ▶ Kannst du einem Scruff-a-Luv ein sicheres Zuhause geben?
- ▶ Welche Farben werden deine Scruff-a-Luvs wohl haben? Sind sie blau, rosa oder gelb?
- ▶ Wasche sie zuerst, um ihre wahre Farbe zu entdecken
- ▶ Trockne und pflege sie anschließend - Scruff-a-Luvs Blossom Bunnies verwandeln sich in glückliche kleine Häschen
- ▶ Ihr Fell ist super-weich
- ▶ Inklusive Kamm, Halsband, Anhänger und Adoptionsurkunde
- ▶ Inhalt: 1 x Plüschtier, 1 x Kamm, 1 x Halsband mit Anhänger, 1 x Adoptionsurkunde, 1 x Gebrauchsanweisung
- ▶ Alter: 2+

Art. Nr. 300013

**NEW!**

MBM	VE	MC	0 630996 303153
2	2	2	



## Scruff-a-Luvs „Pastel Pets“ (Überraschungsplüschtier)

- ▶ Rette ein Scruff-a-Luv mit wunderschön pastellfarbenem Fell und gib ihm ein sicheres Zuhause! Diese süßen Tierchen wurden alleingelassen und brauchen deine Liebe und Fürsorge
- ▶ Im Inneren der Packung befindet sich ein Überraschungsplüschtier (Hund, Katze oder Pony), das nur darauf wartet gerettet zu werden
- ▶ Wenn du ein Scruff-a-Luv adoptierst, erhältst du zunächst ein kleines, mattes Fellbündel; doch sobald du sein wahres pastellfarbenes Regenbogenfell nach dem Baden entdeckst und es trocknest, bürstest und liebevoll umsorgst, wirst du ganz schnell herausfinden, um welches Haustier es sich wirklich handelt
- ▶ Entdecke seine wunderschönen Regenbogenfarben in Pastell
- ▶ Inklusive Kamm für die Fellpflege des neuen Haustiers, Halsband mit Anhänger für den perfekten Look und Adoptionsurkunde
- ▶ Neues, weiches Fell - kuscheliger als je zuvor
- ▶ Inhalt: 1 x Plüschtier, 1 x Kamm, 1 x Halsband mit Anhänger, 1 x Adoptionsurkunde, 1 x Gebrauchsanleitung
- ▶ Alter: 2+

Art. Nr. 300020

**NEW!**

MBM	VE	MC	0 630996 301524
2	2	2	





Scannen  
und Video  
anschauen!

## Magischer Zauberkessel

- ▶ Erlebe echte Magie mit dem magischen Magic Mixies Zauberkessel. Wen wirst du herbeizaubern?
- ▶ Der magische Magic Mixies-Kessel enthält alle magischen Zutaten, die du brauchst – und dazu einen speziellen Zauberstab, um deinen Trank zu mischen und einen süßen Mixie-Freund zu erschaffen
- ▶ Erlebe, wie ECHTER Nebel aus dem Kessel steigt, und hör zu, wie dein niedliches Magic Mixie zum Leben erwacht... wow
- ▶ Das interaktive Magic Mixie reagiert auf Berührungen und deinen Zauberstab – verfügt über mehr als 50 Geräusche und Reaktionen
- ▶ Je mehr du dich um deinen Magic Mixie kümmerst, desto stärker steigt sein Energielevel an
- ▶ Du kannst dein Magic Mixie sogar nochmal in den Kessel setzen und den Enthüllungszauber mit der Nachfüllpackung wiederholen
- ▶ Ready to play-Inhalt: 1 x interaktives Plüschtier (pink oder blau), 1 x Zauberkessel, 1 x Zauberstab, 1 x Zauberbuch, 6 x magische Zaubersprüche-Zutaten, 1 x Zauberspruchflasche, 1 x Edelsteinkoffer, 1 x Rückstellschlüssel, 1 x Gebrauchsanweisung, 1 x 2,96Wh Lithium-Batterie, 3 x LR44-Knopfzellenbatterien, 1 x USB-Ladekabel, 1 x Nachfüllfläschchen (mit pflanzlichem Glycerin), 1 x Eltern-/Betreuerbrief

▶ Alter: 5+

pink

Art. Nr. 300049			<b>NEW!</b>
MBM 2	VE 2	MC 2	

blau

Art. Nr. 300050			<b>NEW!</b>
MBM 2	VE 2	MC 2	



## Magischer Zauberkessel - Nachfüllpackung

Mit der Magic Mixies-Nachfüllpackung für magischen Nebel und Zaubersprüche kannst du immer wieder zaubern! Enthält Zutaten für 2 neue Zaubersprüche und mehr als 20 Nebel-Enthüllungen, damit du den Enthüllungszauber mehrmals wiederholen kannst.

Art. Nr. 300051			<b>NEW!</b>
MBM 4	VE 4	MC 4	



TV und Digital-  
Werbung



## Magischer Zauberkessel - MAGICOLOR

Erlebe echte Magie mit dem mittelgroßen Magic Mixies-Zauberkessel. Wen wirst du herbeizaubern? Der magische Magic Mixies-Kessel enthält alle magischen Zutaten, die du brauchst – und dazu einen speziellen Zauberstab, um deinen Trank zu mischen und einen süßen Mixie-Freund zu erschaffen:

- ▶ Mittelgroßer Zauberkessel
- ▶ Gebe die magischen Zutaten in den Zauberkessel und schaue zu, wie der Zauberkessel sprudelt und blubbert
- ▶ Entdecke die neuen MagiColor Mixies – 6 verschiedene Charaktere
- ▶ 6 magische Farbwechsel-Überraschungen, z.B. Kessel-Edelstein, Zauberstab & Zauberelexier, etc.
- ▶ Inhalt: 1 x Kessel, 1 x MagiColor Mixie, 2 x Zaubersprüche-Zutaten, 1 x Farbwechsel-Stab, 1 x Zauberspruch-Flasche, 1 x Gebrauchsanweisung
- ▶ Alter: 5+

Art. Nr. 300052			<b>NEW!</b>
MBM 2	VE 2	MC 2	

# Magische Kristallkugel

- ▶ Lass Wunder wahr werden und zaubere dein eigenes wahrsagendes Magic Mixie aus dem magischen Nebel und der Kristallkugel hervor
- ▶ Die Kristallkugel reagiert auf Bewegungen des Zauberstabs. Für jeden Schritt des Erschaffungszaubers muss die richtige Zauberstabbewegung ausgeführt und die richtige Zauberformel gesprochen werden
- ▶ Beobachte das Farbenspiel der Lichter und den Wechsel der Geräusche, während sich der magische Wandel im Inneren deiner Kugel vollzieht ... und wenn sich der Nebel schließlich lichtet, erscheint ein Magic Mixie wie von Zauberhand
- ▶ Mit Hilfe des Zauberstabs kann mit dem Magic Mixie gespielt werden (4 Modi: Wahrsage-, Spiel-, Zauber- und Kitzelmodus) - verschiedene Zauber-sprüche für lustige interaktive Spiele
- ▶ Die Magic Mixies-Kristallkugel kann zurückgesetzt werden, um den Nebelzauber in der Kristallkugel mit der Nachfüllpackung erneut zu erleben
- ▶ Die Kristallkugel verfügt auch über eine Nachtlicht-Funktion
- ▶ Ready to play-Inhalt: 1 x Kristallkugel-Spielset, 1 x elektronische Figur, 1 x Zubehör, 2 x Gebrauchsanleitung, 2 x Fläschchen pflanzliches Glycerin („Nachfüllflasche für Nebel“, reicht für je 40 Anwendungen), 4 x AAA-Batterien, 6 x AA-Batterien, 1 x Gebrauchsanweisung
- ▶ Alter: 5+



Scannen  
und Video  
anschauen!



pink

Art. Nr. 300043				<b>NEW!</b>
MBM 2	VE 2	MC 2		

blue

Art. Nr. 300044				<b>NEW!</b>
MBM 2	VE 2	MC 2		



## Magische Kristallkugel - Nachfüllpackung

Mit der Magic Mixies-Nachfüllpackung für magischen Nebel kannst du immer wieder ECHTE Magie erleben! Die Nachfüllpackung enthält genug Flüssigkeit für mehr als 80 Enthüllungszauber mit magischem Nebel. Jetzt kannst du den Zauber immer wieder aufs Neue wirken lassen!

Art. Nr. 300045				<b>NEW!</b>
MBM 4	VE 4	MC 4		



## ► Magic Mixies: Mixlings

- Entdecke die Welt der Mixlings! Diese ganz neue und unglaublich niedliche Art der Magic Mixies wartet darauf, von dir erschaffen zu werden
- Über 40 Mixlings aus Serie 2 von 6 verschiedenen Zauberteams zum Erschaffen und Sammeln!
- Spreche die magischen Worte „Magicus Mixus“, während du den Edelstein an deinem Kessel reibst, um die besonderen Kräfte und den Seltenheitswert deiner Mixlings herauszufinden
- Tippe mit deinem Zauberstab gegen den Kessel und deine Mixlings werden auf magische Weise erscheinen. Aktiviere die Zauberkräfte der gewöhnlichen, seltenen, ultraseltenen oder Limited Edition-Mixlings mit dem Zauberstab
- Du kannst die magische Kristall-Enthüllung immer wieder erleben oder deinen Kessel zur Aufbewahrung deiner Mixlings und anderer magischer Gegenstände verwenden
- Alter: 5+



**Magischer Kessel  
(Sammeledition)**

Erschaffe einen Mixling mit dem Kessel zum Antippen und Enthüllen. Im Thekendisplay mit 18 Stück. Inhalt: 1 x Kessel, 1 x Mixling, 1 x Zauberstab, 1 x Sammler-Booklet

Art. Nr. 300053			<b>NEW!</b>
MBM 18	VE 18	MC 18	0 630996 146941



**Magischer Kessel mit 2 Figuren**

Erschaffe zwei Mixlings mit dem Kessel zum Antippen und Enthüllen. Im Thekendisplay mit 12 Stück. Inhalt: 1 x Kessel, 2 x Mixlings (inkl. eines seltenen Mixlings), 2 x Zauberstäbe, 1 x Sammler-Booklet

Art. Nr. 300054			<b>NEW!</b>
MBM 12	VE 12	MC 12	0 630996 146965



## Sparkle Magic Mega-Packung

Die Mega-Packung „Funkelmagie“ enthält vier Mixlings mit exklusivem Glitzereffekt inklusive eines glitzernden Überraschungs-Mixlings in seinem Kessel. Wen wirst du wohl darin entdecken? Aktiviere dann mithilfe deiner drei Zauberstäbe die Zauberkräfte – jeder bietet einen ganz eigenen magischen Spielspaß. Inhalt: 1 x Kessel, 4 x exklusive Mixlings, 3 x Zauberstab. Alter: 5+

Art. Nr. 300042				<b>NEW!</b>	
MBM	VE	MC	0 630996 146613		
3	3	3			



## Magisches Schloss (Spielset)

- ▶ Magicus Mixus! Reise in ein magisches Land voller Zaubersprüche – mit den Mixlings, einer ganz neuen und unglaublich niedlichen Art der Magic Mixies, die in ihrem eigenen magischen Schloss leben
- ▶ Erwecke das magische Schloss zum Leben: Tippe mit dem Zauberstab auf das Kristall über der Tür und schaue zu, wie das Schloss immer größer wird. Seine Wände bewegen sich und der Turm wächst ganz von allein in die Höhe
- ▶ Es gibt noch mehr Zaubhaftes zu entdecken! Verwende den Zauberstab, um den geheimen Eingang zu aktivieren und schaue, wie dein Mixling wie von Zauberhand im Inneren des Schlosses auftaucht
- ▶ Lass dir von der magischen Kristallkugel der Mixlings die Zukunft vorhersagen
- ▶ Nach einem langen Tag voller Zauberei ist für deinen Mixling Schlafenszeit. Lege ihn in sein magisches Bett und berühre mit dem Zauberstab den Kristall an der Seite. Dein Mixling wird auf magische Weise zugedeckt
- ▶ Das magische Schloss der Mixlings enthält den exklusiven Mixling Magique, die über die besondere Zauberkraft der Fliers verfügt. Mit deinem Zauberstab kannst du ihre wunderschönen Flügel erscheinen lassen
- ▶ Das magische Schloss bietet nicht nur jede Menge Platz für noch mehr Mixlings, sondern passt auch perfekt zu den Kesseln der Sammeledition, damit du die zauberhafte Welt ganz nach deinen Vorstellungen erweitern kannst
- ▶ Du kannst über 40 Mixlings erschaffen und sammeln, um sie in allen Winkeln des Schlosses zauberhaften Schabernack treiben zu lassen
- ▶ Inhalt: 1 x Magisches Schloss, 1 x exklusiver Mixling, 1 x Zauberstab, 2 x magisches Zubehör, 3 x Schloss-Zubehör
- ▶ Alter: 5+



Art. Nr. 300046				<b>NEW!</b>	
MBM	VE	MC	0 630996 146620		
2	2	2			



Abbildung ähnlich

## Bodendisplay „Magischer Zauberkessel“

Attraktives Bodendisplay. Inhalt: 36 x Art. 300053 / 24 x Art. 300054 / 6 x Art. 300042 / 9 x Art. 300050 / 6 x Art. 300051. Abweichende Bestückungen sind möglich. Display-Größe: H163 x B44 x T78,6 cm

Art. Nr. 300048				<b>NEW!</b>	
MBM	VE	MC	0 630996 146774		
1	1	1			



## ► Heroes of Goo Jit Zu - Goo Shifters

- Mach dich bereit für echt starke Action! Die Heroes of Goo Jit Zu Goo Shifters sind da und bieten Kindern knautschigen Spielspaß mit Actionfiguren
- Zerdrücke die Kapsel im Körper der Goo Shifters, um ihre „Glibber-Verwandlung“ (Farbwechsel) zu aktivieren
- Sieh zu, wie sich der Glibber im Körper der Goo Shifters vor deinen Augen verwandelt, um ihre inneren Kräfte freizusetzen
- Quetsche die Goo Shifters, um zu sehen, wie sich ihr elastischer Körper bewegt und dehnt - können sich dehnen, bis sie dreimal so groß sind (ca. 50 cm)
- Und das Beste ist: Sie nehmen danach immer wieder ihre ursprüngliche Form an
- Inhalt: 1 x Goo Shifters Heldenfigur (Battle Packs: 2 x Goo Shifters Heldenfigur)
- Alter: 4+



Scannen  
und Video  
anschauen!



### Goo Shifters - Battle-Pack Pantaro vs Scorpius

Mit der Versus-Packung kannst du deine Helden direkt gegeneinander kämpfen lassen! Liquid Gold Pantaro ist super-glibberig und Shadow Orb Scorpius ist superbiegsam.

Art. Nr. 300082			<b>NEW!</b>
MBM 4	VE 4	MC 4	

### Goo Shifters - Haifisch Trash

„Mampfattacke“-Action: Thrashs Kiefer voller scharfer Zähne lässt sich weit öffnen, um gegen Rock Jaw zu kämpfen.

Art. Nr. 300080			<b>NEW!</b>
MBM 3	VE 3	MC 3	

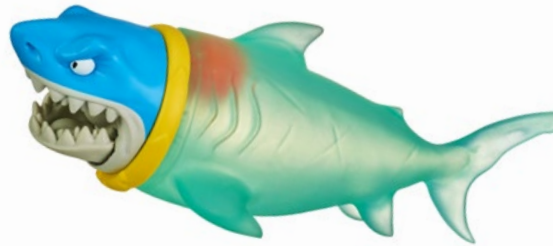

### Goo Shifters - Krokodil Rock Jaw

„Mampfattacke“-Action: Rock Jaws Kiefer voller scharfer Zähne lässt sich weit öffnen, um gegen Trash zu kämpfen.

Art. Nr. 300081			<b>NEW!</b>
MBM 3	VE 3	MC 3	





## Glow Shifters - Sortiment

Mach dich bereit für echt starke Action mit den Glow Shifters - die super-knautschigen, super-dehnbaren Helden verfügen jetzt über einen Glow-In-The-Dark-Glibberkern, der die Helden bei Dunkelheit leuchten lässt:

- ▶ Glow Shifters leuchten im Dunkeln
- ▶ Zerdrücke die Kapsel im Körper der Glow Shifters, um ihre „Glibber-Verwandlung“ zu aktivieren
- ▶ Quetsche die Glow Shifters, um zu sehen, wie sich ihr elastischer Körper bewegt und dehnt - können sich dehnen, bis sie dreimal so groß sind (ca. 50 cm)
- ▶ Und das Beste ist: Sie nehmen danach immer wieder ihre ursprüngliche Form an
- ▶ 6 Glow Shifters-Sammelfiguren (Blazagon, Tyro, Tritops, Begal, Scorpius + der super-seltene Gigatusk)
- ▶ Inhalt: 1 x Glow Shifters Heldenfigur
- ▶ Alter: 4+



Art. Nr. 300106			<b>NEW!</b>
MBM 3	VE 3	MC 3	0 630996 426135



## Glow Shifters Battle-Pack Blazagon vs Viper

Mit der Battle-Verpackung kannst du deine Glow Shifters-Helden direkt gegeneinander kämpfen lassen: Blazagon gegen den brandneuen Viper.

- ▶ Der ultimative Kampf zwischen Licht und Schatten. Zwei exklusive super-knautschige, super-dehnbare Helden mit Glow-In-The-Dark-Glibberkern sind bereit zum Kampf
- ▶ Glow Shifters leuchten im Dunkeln
- ▶ Zerdrücke die Kapsel im Körper der Glow Shifters, um ihre „Glibber-Verwandlung“ zu aktivieren
- ▶ Quetsche die Glow Shifters, um zu sehen, wie sich ihr elastischer Körper bewegt und dehnt - können sich dehnen, bis sie dreimal so groß sind (ca. 50 cm)
- ▶ Und das Beste ist: Sie nehmen danach immer wieder ihre ursprüngliche Form an
- ▶ 2 Battle Packs mit Sammelfiguren
- ▶ Inhalt: 2 x Glow Shifters Heldenfiguren
- ▶ Alter: 4+



Art. Nr. 300107			<b>NEW!</b>
MBM 4	VE 4	MC 4	0 630996 426197



## Glow Shifters Battle-Pack Tyro vs Rock Jaw

Mit der Battle-Verpackung kannst du deine Glow Shifters-Helden direkt gegeneinander kämpfen lassen: Tyro gegen Rock Jaw.

- ▶ Der ultimative Kampf zwischen Licht und Schatten. Zwei exklusive super-knautschige, super-dehnbare Helden mit Glow-In-The-Dark-Glibberkern sind bereit zum Kampf
- ▶ Glow Shifters leuchten im Dunkeln
- ▶ Zerdrücke die Kapsel im Körper der Glow Shifters, um ihre „Glibber-Verwandlung“ zu aktivieren
- ▶ Quetsche die Glow Shifters, um zu sehen, wie sich ihr elastischer Körper bewegt und dehnt - können sich dehnen, bis sie dreimal so groß sind (ca. 50 cm)
- ▶ Und das Beste ist: Sie nehmen danach immer wieder ihre ursprüngliche Form an
- ▶ 2 Battle Packs mit Sammelfiguren
- ▶ Inhalt: 2 x Glow Shifters Heldenfiguren
- ▶ Alter: 4+



Art. Nr. 300108			<b>NEW!</b>
MBM 4	VE 4	MC 4	0 630996 426203



## ► Heroes of Goo Jit Zu - Marvel

- ▶ Bekannte Marvel-Helden als superbiegsame Actionfiguren zum Sammeln
- ▶ Dank ihrer einzigartigen elastischen Füllung sind die Helden aus dem Marvel-Universum sowohl dehn- und verdrehbar als auch verformbar – sie alle bewegen sich wie nie zuvor
- ▶ Du kannst ihre Körper mit der elastisch-weichen Füllung nach Belieben quetschen und verformen
- ▶ Die tollen Actionfiguren sind extrem strapazierfähig - verbiege, verforme und dehne den Körper des Helden, indem du an seinen Armen und Beinen ziehst
- ▶ Ihre verformbaren Körper können bis auf das Dreifache ihrer Größe gedehnt werden
- ▶ Kehren immer wieder in ihre ursprüngliche Form zurück
- ▶ Alter: 4+



### Marvel Battlepack Ultimate Spiderman vs Dr Octopus

Mit der Versus-Packung kannst du deine Helden direkt gegeneinander kämpfen lassen! Spiderman-Figur mit toller Füllung aus Wasserperlen gegen Dr. Octopus mit einer grünen Gelfüllung.

Art. Nr. 300100			<b>NEW!</b>
MBM 4	VE 4	MC 4	0 630996 413784



### Marvel Heldenpackung - Sortiment S3

Fünf Marvel-Heldenfiguren (Beutel-Inhalt: 1 Marvel-Heldenfigur, Größe: ca. 11,5 cm) zum Sammeln (Groot, Miles Morales, Thor, Radioactive Spiderman, Gamma Ray Hulk). Im VE-Karton (Inhalt: 8 Stück) mit 5 verschiedenen Charakteren.

Art. Nr. 300099			<b>NEW!</b>
MBM 8	VE 8	MC 8	0 630996 412602



### Marvel Heldenpackung - Sortiment S5

Fünf Marvel-Heldenfiguren (Beutel-Inhalt: 1 Marvel-Heldenfigur, Größe: ca. 11,5 cm) zum Sammeln (Amazing Spider-Man, Incredible Hulk, Iron Man, Captain America, Captain Marvel). Im VE-Karton (Inhalt: 8 Stück) mit 4 - 5 verschiedenen Charakteren.

Art. Nr. 300104			<b>NEW!</b>
MBM 8	VE 8	MC 8	0 630996 413722



### Marvel Supagoo Pack - Spider-Man

Inhalt: Super-knautschige, super-dehnbare Marvel-Heldenfigur (Spider-Man) in Übergröße (20 cm).

Art. Nr. 300109			<b>NEW!</b>
MBM	VE	MC	
2	2	2	0 630996 410813



### Marvel Supagoo Pack - Hulk

Inhalt: Super-knautschige, super-dehnbare Marvel-Heldenfigur (Hulk) in Übergröße (20 cm).

Art. Nr. 300110			<b>NEW!</b>
MBM	VE	MC	
2	2	2	0 630996 411063



### Buzz Lightyear Heldenpackung - Alpha Buzz

Buzz Lightyear-Heldenfigur (Größe: ca. 11,5 cm). Körper mit metallischer Gelfüllung.

Art. Nr. 300101			<b>NEW!</b>
MBM	VE	MC	
2	2	4	0 630996 414309



### DC Battlepack - Arctic Batman vs. Mr. Freeze

Battlepack für das ultimativ biegsame Duell zwischen Batman in arktischer Rüstung und Gelpernenfüllung und Mr. Freeze mit eisiger Schleimfüllung.

Art. Nr. 300103			<b>NEW!</b>
MBM	VE	MC	
4	4	4	0 630996 413937



### Jurassic World Heldenpackung - Sortiment

Vier Jurassic World-Heldenfiguren (Beutel-Inhalt: 1 Jurassic World Dino-Figur, Größe: ca. 12,7 cm) zum Sammeln (Blue, T-Rex, Pyroraptor, Giganotosaurus). Im VE-Karton (Inhalt: 3 Stück). Bewegliche Kiefer-Funktion. In Blisterverpackung.

Art. Nr. 300111			<b>NEW!</b>
MBM	VE	MC	
3	3	3	0 630996 413418



## ► Treasure X: Dino Dissection

- Stelle dich dem ultimativen Treasure X Dino Gold-Abenteuer mit der Dino-Sezierung
- Im Inneren der gefangenen Dinos sitzt ein Treasure Hunter fest. Nur du kannst ihn retten
- In 16 Abenteuerlevels sezierst du den Dino und befreist so den Treasure Hunter - dann verwandelst du die Bestie in einen Kampf-Dino
- Findest du den Schatz aus ECHTEM Gold?
- Inhalt: 1 x Dino, 1 x Dino-Reiter, 1 x Dino-Zubehör, 1 x Sammel-Booklet, 1 x Schleim, 1 x Werkzeug, 1 x Schatz, 1 x Schatztruhe, 1 x Schwert oder Streitaxt
- Alter: 5+



Scannen  
und Video  
anschauen!

### Dino Dissection T-Rex

Nominiert für TOP 10 Spielzeug 2022.

Art. Nr. 300122			<b>NEW!</b>
MBM 2	VE 2	MC 2	0  630996 416440



Scannen  
und Video  
anschauen!

### Dino Dissection Pterodactyl

Erobere mit dem Flug-Dino den Himmel und greife deine Gegner mit Geschossen an, die du aus den Flügeln deines Pterodactylus abfeuerst.  
Nominiert für TOP 10 Spielzeug 2022.

Art. Nr. 300123			<b>NEW!</b>
MBM 2	VE 2	MC 2	0  630996 416785



## Dino Gold Mini Dinos (Sammel-Edition, im 6er-Thekendisplay)

Kinder werden von diesem prähistorischen Unboxing-Abenteuerspielzeug und dem Suchen und Ausgraben neuer Schätze begeistert sein:

- ▶ Treasure X Dino Gold steckt voller cooler Mini-Dinos und neuer Schätze, die von dir gefunden werden wollen
- ▶ Mach dich bereit für 8 neue, spannende Abenteuerlevels
- ▶ Das klassische Treasure X Unboxing- und Ausgrabungserlebnis wurde um einen neuen Steinblock zum Aushöhlen und Aufbrechen erweitert. Finde dein Ausgrabungswerkzeug und grabe neue Mini-Dinos und Schätze aus
- ▶ Findest du den Schatz mit ECHTEM Goldüberzug?
- ▶ Es gibt 12 neue Mini-Dinos, die von dir gefunden und gesammelt werden wollen. Halte nach den seltenen, komplett goldenen Dinos Ausschau
- ▶ Alle Mini-Dino-Actionfiguren tragen coolen Schmuck. Suche die sieben verschiedenen Schätze in Form von geheimnisvollen prähistorischen Käfern. Hast du Glück und entdeckst den Goldschatz?
- ▶ Du hast eine Chance von 1 zu 24, einen Schatz mit echtem Goldüberzug zu finden!
- ▶ Im Thekendisplay mit 6 Stück
- ▶ Inhalt: 1 x Dino-Figur, 1 x Sammel-Booklet, 1 x Felsen, 1 x Werkzeug, 1 x Schatz
- ▶ Alter: 5+



Art. Nr. 300120			<b>NEW!</b>	
MBM 6	VE 6	MC 6		



## Dino Gold Hunter-Figuren (Sammel-Edition, im 9er-Thekendisplay)

- ▶ Treasure X Dino Gold steckt voller cooler Mini-Dino Hunter und neuer Schätze, die von dir ausgegraben werden wollen
- ▶ Mach dich bereit für 10 spannende Abenteuerlevels
- ▶ Das klassische Treasure X Unboxing- und Ausgrabungserlebnis wurde um einen neuen Steinblock zum Ausgraben und Aufbrechen erweitert. Baue dein spezielles Ausgrabungswerkzeug zusammen, das jetzt sogar eine Bürste hat, und grabe viele neue Mini-Dinos und Schätze aus
- ▶ Diesmal befinden sich die Schätze im Inneren eines Fossils. Nutze die verschiedenen Teile deines Werkzeugs, um das Fossil aufzubrechen und deinen Schatz zu entdecken
- ▶ Suche nach sieben verschiedenen Schätzen. Hast du Glück und entdeckst den Goldschatz?
- ▶ Es gibt 12 neue Mini-Dino Hunter zu finden und zu sammeln. Manche der Dino Hunter sind mit Kristallen, Steinen, Teer oder Gold-Finishes versehen
- ▶ Alle Mini-Dino-Actionfiguren tragen coolen Schmuck
- ▶ Du hast eine Chance von 1 zu 18, einen Schatz mit echtem Goldüberzug zu finden
- ▶ Im Thekendisplay mit 9 Stück
- ▶ Inhalt: 1 x Dino Hunter-Figur + Waffe, 1 x Sammel-Booklet, 1 x Felsen, 1 x Kugel, 1 x Werkzeug
- ▶ Alter: 5+



Art. Nr. 300121			<b>NEW!</b>	
MBM 9	VE 9	MC 9		



## Minecraft Caves & Cliffs Ender Dragon Spielset

Minecraft-Fans können mit diesem tollen Treasure X Minecraft-Spielset nach Herzenslust entdecken, minen und craften:

- ▶ Mit Treasure X Minecraft Caves & Cliffs Ender Dragon erwacht dein Minecraft-Abenteurer zum Leben
- ▶ Suche nach Steve mit der Diamantrüstung, kämpfe gegen den Ender Dragon und grabe nach Schätzen mit ECHTEM Goldüberzug
- ▶ Stelle dich 20 Abenteuerlevels, aktiviere das Endportal und betrete das Ende durch den Enderschleim
- ▶ Breche mit deiner Spitzhacke durch die Oberfläche. Entdecke Steve mit der Diamantrüstung im Endersand und finde den Drachenei-Schatz
- ▶ Findest du den Schatz mit ECHTEM Goldüberzug?
- ▶ Crafte deine Minecraft-Spielfigur Steve mit der Diamantrüstung und den praktischen Aqua-Stück-Herzen – für sofortigen Spielspaß ganz ohne Chaos
- ▶ Dank Aqua Stick und Wasser kleben deine Spielfiguren schon innerhalb von 5 Minuten zusammen
- ▶ Platziere Steve mit der Diamantrüstung und den Enderdrachen anschließend auf dem Felsen
- ▶ Inhalt: 1 x Diamond Steve, 1 x Ender Dragon-Figur, 1 x Spitzhacken-Werkzeug, 2 x Compound / Schleim, 1 x Gefäß, 1 x Drachenei, 1 x Schatz, 2 x Materialien zum Basteln, 1 x Gebrauchsanweisung
- ▶ Alter: 5+



Art. Nr. 300124			<b>NEW!</b>	
MBM 2	VE 2	MC 2		



**invento**  
just play

präsentiert:

**Dream  
Beams**  
HappyLine

Infos unter: [www.invento-hq.com](http://www.invento-hq.com)





NOMINIERT FÜR  
**TOP 10**  
Spielzeug  
2022  
Bundesverband des Spielwaren-Einzelhandels e.V.



Achtung, fertig, knuddeln! „Dream Beams“ sind die süßesten, kuscheligsten Plüschtiere, die sich Kinder wünschen können:

- ▶ **Nominiert für TOP 10 SPIELZEUG 2022**
- ▶ „Dream Beams“ sind **einzigartig**: Die lustigen Charaktere verfügen über **Glow-in-the-Dark-Dekorelemente**, die bei Dunkelheit hell leuchten
- ▶ Hergestellt aus **superweichen, angenehm elastischen und schnell trocknenden Polyesterfasern**
- ▶ „Dream Beams“ wirken beruhigend und sind kuschelige, anschmiegsame Begleiter auf dem Sofa, zur Schlafenszeit oder auf Reisen. Nun muss sich kein Kind mehr alleine fühlen
- ▶ „Dream Beams“ sind **pflegeleicht**: Einfach in kaltem oder lauwarmem Wasser mit der Hand waschen oder mit einem feuchten Tuch säubern und an der Luft trocknen
- ▶ **Einführung von 10 brandneuen Charakteren und verschiedenen Größen Anfang 2023**
- ▶ **Unterstützt durch umfangreiche PR, Social Media und Influencer-Kampagnen sowie attraktiven Displaypaketen für den Handel**
- ▶ Deutsche Website [www.dreambeams.de](http://www.dreambeams.de) mit Informationen zu den „Dream Beams“, Malvorlagen zum Download und weiteren spannenden Aktivitäten für Kinder
- ▶ Größe: 9, 18 und 30 cm
- ▶ Alter: 0+

### Einzigartige Glow-in-the-Dark-Effekte



### Umfangreiches Marketing-Unterstützung für die „Dream Beams“:

- ▶ Facebook
- ▶ Instagram
- ▶ YouTube
- ▶ Pressearbeit
- ▶ Beiträge von Influencern und Bloggern
- ▶ Malvorlagen und viele weitere Aktivitäten für Kinder auf [www.dreambeams.de](http://www.dreambeams.de)
- ▶ POS-Displays
- ▶ Gewinnspiele



Scannen und  
Video anschauen!





**Dream Beams -  
Draco (Drache) - 18 cm**

Art. Nr. 506061			<b>NEW!</b>
MBM 1	VE 48	MC 48	 6 922150 406812



**Dream Beams -  
Charlotte (Huhn) - 18 cm**

Art. Nr. 506063			<b>NEW!</b>
MBM 1	VE 48	MC 48	 6 922050 400330



**Dream Beams -  
Freya (Papagei) - 18 cm**

Art. Nr. 506065			<b>NEW!</b>
MBM 1	VE 48	MC 48	 6 922050 400538



**Dream Beams -  
Juliana (Qualle) - 18 cm**

Art. Nr. 506067			<b>NEW!</b>
MBM 1	VE 48	MC 48	 6 922050 400729



**Dream Beams -  
Tracy (Schildkröte) - 18 cm**

Art. Nr. 506062			<b>NEW!</b>
MBM 1	VE 48	MC 48	 6 922050 400255



**Dream Beams -  
Mia (Schweinchen) - 18 cm**

Art. Nr. 506064			<b>NEW!</b>
MBM 1	VE 48	MC 48	 6 922050 400477



**Dream Beams -  
Chris (Raupe) - 18 cm**

Art. Nr. 506066			<b>NEW!</b>
MBM 1	VE 48	MC 48	 6 922050 402679



**Dream Beams -  
Lucas (Walross) - 18 cm**

Art. Nr. 506068			<b>NEW!</b>
MBM 1	VE 48	MC 48	 6 922050 400811



**Dream Beams -  
Mona (Affe) - 18 cm**

Art. Nr. 506069			<b>NEW!</b>
MBM 1	VE 48	MC 48	



**Dream Beams -  
Roman (Waschbär) - 18 cm**

Art. Nr. 506070			<b>NEW!</b>
MBM 1	VE 48	MC 48	



**Dream Beams -  
Theken-Display Serie 3 - 18 cm**

Dream Beams 18 cm-Thekendisplay Serie 3 (Inhalt: 12 Stück, sortiert)

Art. Nr. 506072			<b>NEW!</b>
MBM 1	VE 1	MC 1	



**Dream Beams -  
Boden-Display  
Serie 3 - 18 cm**

Dream Beams 18 cm-Boden-  
display Serie 3 (Inhalt: 48 Stück,  
sortiert)

Art. Nr. 506071			<b>NEW!</b>
MBM 1	VE 1	MC 1	

**Dream Beams - Boden-Display (leer)**

Dream Beams-Bodendisplay (leer)

Art. Nr. 506054			
MBM 1	VE 1	MC 1	



**Dream Beams -  
Theken-Display Blind Bag - 9 cm**

Dream Beams 9 cm-Thekendisplay (Inhalt: 20 Stück in Blind-  
bags, sortiert)

Art. Nr. 506073			<b>NEW!</b>
MBM 1	VE 1	MC 1	



**Dream Beams -  
Draco (Dragon) - 30 cm**

Art. Nr. 506074			<b>NEW!</b>
MBM 1	VE 36	MC 36	



**Dream Beams -  
Chris (Raupe) - 30 cm**

Art. Nr. 506075			<b>NEW!</b>
MBM 1	VE 36	MC 36	



**Dream Beams -  
Lucas (Walross) - 30 cm**

Art. Nr. 506076			<b>NEW!</b>
MBM 1	VE 36	MC 36	



**invento**  
*just play*

präsentiert:



ORIGAMI

Mehr Informationen auf: [www.invento-hq.com](http://www.invento-hq.com)







Origami 3D ist ein wahres Fest für Liebhaber von kreativem Spielzeug und orientiert sich zudem an den Prinzipien von Umweltfreundlichkeit und ökologischem Denken. Origami 3D sind einzigartige Sets, mit denen du die schönsten 3D-Papierskulpturen erstellen kannst, die du je gesehen hast. Mit den patentierten Bauteilen und verständlichen Bauanleitungen macht Dir Origami 3D den Aufbau leicht:

- ▶ **Patentierte Papier-Module**
- ▶ Ein detailliertes Anleitungsbuch liegt jedem Modell bei
- ▶ **Schritt-für-Schritt-Anleitungsvideos**, die dir zeigen, wie das ausgewählte Modell zusammengesetzt wird
- ▶ Jedes Set enthält **vorgefertigte Schnittformen** mit einer deutlich markierten Biegelinie, die sogar die Richtung vorgibt, in die du sie biegen musst
- ▶ Mit drei einfachen Handgriffen kannst du ein Grundmodul herstellen, aus dem die meisterhaften Modelle anschließend gebaut werden können
- ▶ Alle Module werden identisch zusammengesetzt und dann ohne Klebstoff zu einer äußerst stabilen Figur zusammengefügt
- ▶ **Umweltfreundliche Kreatividee – kein Plastik, kein Klebstoff**
- ▶ 24 Modelle in 3 verschiedenen Größen und Schwierigkeitsstufen – zur Entspannung, als Geschenk oder als originelle Dekoration
- ▶ **Hergestellt in Polen**
- ▶ **Alter: 8+**



Scannen und  
Videos anschauen!







## ORIGAMI 3D - Krabben

Teile: 148  
 Modellgröße: 12 x 10 x 5 cm  
 Verpackungsgröße: 19,5 x 18,5 x 3,5 cm  
 Alter: 8+

Art. Nr. 501820			
MBM	VE	MC	
1	12	12	5 906018 023442



## ORIGAMI 3D - Schmetterling

Teile: 157  
 Modellgröße: 12 x 12 x 5 cm  
 Verpackungsgröße: 19,5 x 18,5 x 3,5 cm  
 Alter: 8+

Art. Nr. 501821			
MBM	VE	MC	
1	12	12	5 906018 023459



## ORIGAMI 3D - Schildkröten

Teile: 192  
 Modellgröße: 9 x 10 x 4 cm  
 Verpackungsgröße: 19,5 x 18,5 x 3,5 cm  
 Alter: 8+

Art. Nr. 501822			
MBM	VE	MC	
1	12	12	5 906018 023466



## ORIGAMI 3D - Biene

Teile: 147  
 Modellgröße: 14 x 13 x 6 cm  
 Verpackungsgröße: 19,5 x 18,5 x 3,5 cm  
 Alter: 8+

Art. Nr. 501823			
MBM	VE	MC	
1	12	12	5 906018 023473



## ORIGAMI 3D - Spinne

Teile: 149  
 Modellgröße: 15 x 10 x 4 cm  
 Verpackungsgröße: 19,5 x 18,5 x 3,5 cm  
 Alter: 8+

Art. Nr. 501824			
MBM	VE	MC	
1	12	12	5 906018 023480



## ORIGAMI 3D - Skorpion

Teile: 153  
 Modellgröße: 15 x 16 x 8 cm  
 Verpackungsgröße: 19,5 x 18,5 x 3,5 cm  
 Alter: 8+

Art. Nr. 501825			
MBM	VE	MC	
1	12	12	5 906018 023497



## ORIGAMI 3D - Marienkäfer

Teile: 180  
 Modellgröße: 8 x 8 x 4 cm  
 Verpackungsgröße: 19,5 x 18,5 x 3,5 cm  
 Alter: 8+

Art. Nr. 501835			<b>NEW!</b>
MBM	VE	MC	
1	12	12	5 906018 025682



## ORIGAMI 3D - Mäuse

Teile: 168  
 Modellgröße: 13 x 5 x 7 cm  
 Verpackungsgröße: 19,5 x 18,5 x 3,5 cm  
 Alter: 8+

Art. Nr. 501836			<b>NEW!</b>
MBM	VE	MC	
1	12	12	5 906018 025675



## ORIGAMI 3D - Biene + Schmetterling

Teile: 304  
Modellgröße: Biene 14 x 13 x 6 cm / Schmetterling 12 x 12 x 5 cm  
Verpackungsgröße: 27 x 26,5 x 4 cm  
Alter: 8+

Art. Nr. 501837

**NEW!**

MBM	VE	MC	5 906018 025668
1	10	10	



## ORIGAMI 3D - Spinne + Skorpion

Teile: 302  
Modellgröße: Spinne 15 x 10 x 4 cm / Skorpion 15 x 16 x 8 cm  
Verpackungsgröße: 27 x 26,5 x 4 cm  
Alter: 8+

Art. Nr. 501838

**NEW!**

MBM	VE	MC	5 906018 025651
1	10	10	



## ORIGAMI 3D - Plesiosaurus

Teile: 311  
Modellgröße: 30 x 15 x 18 cm  
Verpackungsgröße: 27 x 26,5 x 4 cm  
Alter: 8+

Art. Nr. 501839

**NEW!**

MBM	VE	MC	5 906018 025705
1	10	10	



## ORIGAMI 3D - Kobra

Teile: 360  
Modellgröße: 12 x 12 x 14 cm  
Verpackungsgröße: 27 x 26,5 x 4 cm  
Alter: 8+

Art. Nr. 501840

**NEW!**

MBM	VE	MC	5 906018 025712
1	10	10	



## ORIGAMI 3D - Hahn

Teile: 517  
Modellgröße: 13 x 18 x 17 cm  
Verpackungsgröße: 27 x 26,5 x 4 cm  
Alter: 8+

Art. Nr. 501841

**NEW!**

MBM	VE	MC	5 906018 025743
1	10	10	



## ORIGAMI 3D - Flamingo

Teile: 571  
Modellgröße: 24 x 13 x 25 cm  
Verpackungsgröße: 27 x 26,5 x 4 cm  
Alter: 8+

Art. Nr. 501842

**NEW!**

MBM	VE	MC	5 906018 025729
1	10	10	





## ORIGAMI 3D - Libelle

Teile: 341  
 Modellgröße: 24 x 13 x 17 cm  
 Verpackungsgröße: 27 x 26,5 x 4 cm  
 Alter: 8+

Art. Nr. 501826			
MBM	VE	MC	5 906018 023503
1	10	10	



## ORIGAMI 3D - Adler

Teile: 336  
 Modellgröße: 24 x 16 x 15 cm  
 Verpackungsgröße: 27 x 26,5 x 4 cm  
 Alter: 8+

Art. Nr. 501827			
MBM	VE	MC	5 906018 025514
1	10	10	



## ORIGAMI 3D - Delfin

Teile: 343  
 Modellgröße: 14 x 14 x 18 cm  
 Verpackungsgröße: 27 x 26,5 x 4 cm  
 Alter: 8+

Art. Nr. 501828			
MBM	VE	MC	5 906018 025521
1	10	10	



## ORIGAMI 3D - Topfblume

Teile: 554  
 Modellgröße: 17 x 15 x 25 cm  
 Verpackungsgröße: 27 x 26,5 x 4 cm  
 Alter: 8+

Art. Nr. 501829			
MBM	VE	MC	5 906018 025538
1	10	10	



## ORIGAMI 3D - Fledermaus

Teile: 542  
 Modellgröße: 20 x 12 x 12 cm  
 Verpackungsgröße: 27 x 26,5 x 4 cm  
 Alter: 8+

Art. Nr. 501830			
MBM	VE	MC	5 906018 025545
1	10	10	



## ORIGAMI 3D - Pfau

Teile: 549  
 Modellgröße: 25 x 12 x 17 cm  
 Verpackungsgröße: 27 x 26,5 x 4 cm  
 Alter: 8+

Art. Nr. 501831			
MBM	VE	MC	5 906018 025552
1	10	10	



## ORIGAMI 3D – Einhorn

Teile: 656  
Modellgröße: 14 x 18 x 16 cm  
Verpackungsgröße: 27 x 26,5 x 5 cm  
Alter: 8+

<b>Art. Nr. 501832</b>			
MBM 1	VE 8	MC 8	



## ORIGAMI 3D – Tukan

Teile: 752  
Modellgröße: 10 x 29 x 17 cm  
Verpackungsgröße: 27 x 26,5 x 5 cm  
Alter: 8+

<b>Art. Nr. 501834</b>			
MBM 1	VE 8	MC 8	



## ORIGAMI 3D – Häschen

Teile: 747  
Modellgröße: 11 x 11 x 20 cm  
Verpackungsgröße: 27 x 26,5 x 5 cm  
Alter: 8+

<b>Art. Nr. 501833</b>			
MBM 1	VE 8	MC 8	



## ORIGAMI 3D – Fuchs

Teile: 777  
Modellgröße: 8 x 15 x 20 cm  
Verpackungsgröße: 27 x 26,5 x 5 cm  
Alter: 8+

<b>Art. Nr. 501843</b>			
MBM 1	VE 8	MC 8	

## Paket-Angebot „Origami 3D“ (groß)

Origami 3D-Angebot (inkl. Paket-Rabatt), Paket enthält 36 sortierte Origami 3D-Packungen: Je 3 x 501820, 501821, 501822, 501823, 501824, 501825; je 2 x 501826, 501827, 501828, 501829, 501830, 501831, 501832, 501833, 501834. Bitte mit 5-stelliger Stücklistennummer bestellen. In der Rechnung wird das Paketangebot mit den beinhalteten Artikelnummern ausgewiesen.

<b>Art. Nr. 90267</b>		
MBM 1	VE 1	MC 1

## Paket-Angebot „ORIGAMI 3D“ (klein)

Origami 3D-Angebot (inkl. Paket-Rabatt), Paket enthält 18 sortierte Origami 3D-Packungen: Je 3 x 501821, 501822; je 2 x 501826, 501828, 501830, 501831, 501832, 501834. Bitte mit 5-stelliger Stücklistennummer bestellen. In der Rechnung wird das Paketangebot mit den beinhalteten Artikelnummern ausgewiesen.

<b>Art. Nr. 90268</b>			<b>NEW!</b>
MBM 1	VE 1	MC 1	

## ORIGAMI 3D – DEMO

Demo-Modelle für die Verkaufsförderung.



<b>Schildkröte</b>			
<b>Art. Nr. 501819</b>			
MBM 1	VE -	MC -	

<b>Marienkäfer</b>			
<b>Art. Nr. 501815</b>			
MBM 1	VE -	MC -	





**invento**  
just play

präsentiert:

**STICKY**  
**MOSAICS**



Infos unter: [www.invento-hq.com](http://www.invento-hq.com)





Seit mehr als 20 Jahren entwickelt und fertigt das kanadische Unternehmen „ORB“ innovatives und qualitativ hochwertiges Kreativspielzeug.

Die Leidenschaft, mit der sich das Unternehmen der Entwicklung immer neuer Produkte widmet, wurde mit dem Gewinn vieler internationaler Spielwarenpreise belohnt.

Alle Artikel in diesem Katalog sind konsequent auf ein kreatives Spielerlebnis und jede Menge Spaß beim fantasievollen Gestalten ausgerichtet. Dabei sind die Bausätze einfach in der Anwendung und führen rasch zu verblüffenden Ergebnissen.

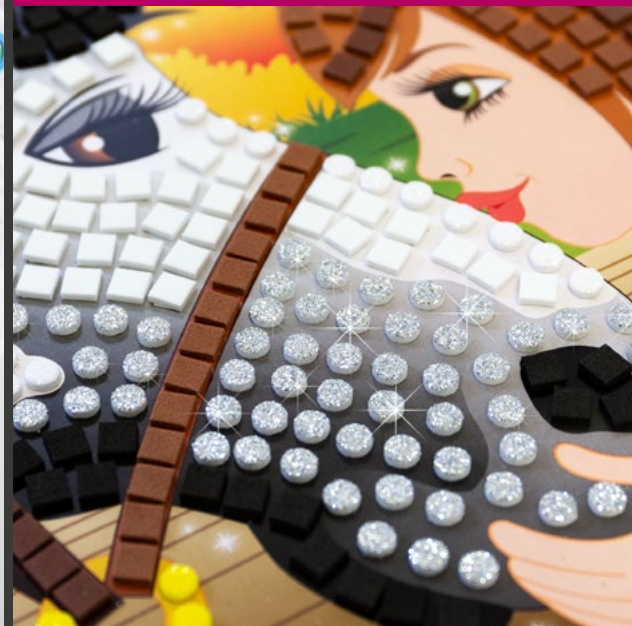



## ► Sticky Mosaics

Sticky Mosaics - Das Sortiment für kreative Spielerlebnisse. Mit den selbstklebenden Moosgummi- und Glitzerplättchen in unterschiedlichen Farben und Formen können Kinder in wenigen Stunden fantasievolle Mosaikbilder, Schmuck oder Accessoires nach Zahlen oder auch frei gestalten.



### Sticky Mosaics® Schmuckkästchen „Fee“

- 1 Schmuckkästchen
- 850+ selbstklebende Moosgummi- und Glitzerplättchen in unterschiedlichen Farben und Formen
- Verpackungsgröße: H15,9 x B21 x T10,8cm
- Alter: 5+

Art. Nr. 620122

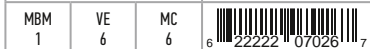

### Sticky Mosaics® Schmuckkästchen „Herz“

- 1 Herz-Box mit Spiegel
- 640+ selbstklebende Moosgummi- und Glitzerplättchen in unterschiedlichen Farben und Formen
- Verpackungsgröße: H20,3 x B20,3 x T6,4 cm
- Alter: 5+

Art. Nr. 620104

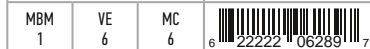

### Sticky Mosaics® Schmuckkästchen

- 1 Schmuckkästchen
- 1000+ selbstklebende Moosgummi- und Glitzerplättchen in unterschiedlichen Farben und Formen
- Verpackungsgröße: H15,9 x B21 x T10,8 cm
- Alter: 5+

Art. Nr. 620103

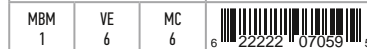

### Sticky Mosaics® Schmuckkästchen „Pferd“

- 1 Schmuckkästchen
- 850+ selbstklebende Moosgummi- und Glitzerplättchen in unterschiedlichen Farben und Formen
- Verpackungsgröße: H15,9 x B21 x T10,8cm
- Alter: 5+

Art. Nr. 620114

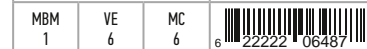

### Sticky Mosaics® Schmuckkästchen „Zahnfee“

- 1 Schmuckkästchen
- 232 selbstklebende Moosgummi- und Glitzerplättchen in unterschiedlichen Farben und Formen, 10 Blatt Notizpapier, 1 Satinkissen, 1 Geschichtenheft
- Verpackungsgröße: H20,3 x B20,3 x T6,5cm
- Alter: 5+

Art. Nr. 620117

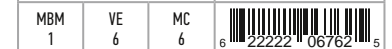



## Sticky Mosaics® Schmuckkästchen mit Notizbuch

- ▶ 1 Schmuckkästchen
- ▶ 1 Notizbuch
- ▶ 480+ selbstklebende Moosgummi- und Glitzerplättchen in unterschiedlichen Farben und Formen
- ▶ Verpackungsgröße: H21 x B14 x T13 cm
- ▶ Alter: 5+

Art. Nr. 620124

MBM	VE	MC	6 22222 06982 7	
1	6	6		



## Sticky Mosaics® Schmuckkästchen „Einhorn“

- ▶ 1 Schmuckkästchen
- ▶ 956 selbstklebende Moosgummi- und Glitzerplättchen in unterschiedlichen Farben und Formen
- ▶ Verpackungsgröße: H25,4 x B17,8 x T14 cm
- ▶ Alter: 5+

Art. Nr. 620115

MBM	VE	MC	6 22222 07067 0	
1	6	6		



## Sticky Mosaics® Twinkle Tiaras

- ▶ 6 funkelnde Diademe
- ▶ 1300+ funkelnde Fliesenplättchen und Juwelen
- ▶ Diademlänge: 59,5 cm (für Kopfumfang 50 - 55 cm)
- ▶ Verpackungsgröße: H30,5 x B30,5 x T4,5 cm
- ▶ Alter: 4+

Art. Nr. 620210

MBM	VE	MC	6 22222 06269 9	
1	6	6		



## Sticky Mosaics® Heart Tiara

- ▶ 1 funkelndes Diadem
- ▶ 450+ selbstklebenden Moosgummi- und Glitzerplättchen in unterschiedlichen Farben und Formen
- ▶ Diademlänge: 59,5 cm (für Kopfumfang 50 - 55 cm)
- ▶ Verpackungsgröße: H23,5 x B14,6 x T11,9 cm
- ▶ Alter: 4+

Art. Nr. 620202

MBM	VE	MC	6 22222 06292 7	
1	12	48		



## ► The Original Line

Unsere "Sticky Mosaics® Original Line" beinhaltet eine Vielzahl von Themen für unterschiedlichste Interessen. Jedes Set erfordert ca. 3 - 7 Stunden, um die wundervollen, farbenfrohen Mosaiken zu vollenden. Mit den beiliegenden Wandhängern wird aus jedem Mosaik im Nu eine tolle Kinderzimmer-Deko, die so stolz den Freundinnen und Freunden präsentiert werden kann.



### Sticky Mosaics® Prinzessinnen



- 4 funkelnde Mosaik-Designs
- 3 Wandhänger
- 1 Ständer
- 2044 selbstklebende Moosgummi- und Glitzerplättchen in unterschiedlichen Farben und Formen
- Verpackungsgröße: H27,3 x B32,4 x T5,1 cm
- Alter: 5+

<b>Art. Nr. 620890</b>			
MBM 1	VE 6	MC 6	6 22222 05036 2

### Sticky Mosaics® Pferde



- 4 funkelnde Mosaik-Designs
- 4 Wandhänger
- 2 Ständer
- 2024 selbstklebende Moosgummi- und Glitzerplättchen in unterschiedlichen Farben und Formen
- Verpackungsgröße: H27,3 x B32,4 x T5,1 cm
- Alter: 5+

<b>Art. Nr. 620886</b>			
MBM 1	VE 6	MC 6	6 22222 06910 0

### Sticky Mosaics® Einhörner



- 4 funkelnde Mosaik-Designs
- 4 Wandhänger
- 1948 selbstklebende Moosgummi- und Glitzerplättchen in unterschiedlichen Farben und Formen
- Verpackungsgröße: H27,3 x B32,4 x T5,1 cm
- Alter: 5+

<b>Art. Nr. 620870</b>			
MBM 1	VE 6	MC 6	6 22222 06718 2

### Sticky Mosaics® Eulen



- 4 funkelnde Mosaik-Designs
- 3 Wandhänger
- 1 Ständer
- 1940 selbstklebende Moosgummi- und Glitzerplättchen in unterschiedlichen Farben und Formen
- Verpackungsgröße: H27,3 x B32,4 x T5,1 cm
- Alter: 5+

<b>Art. Nr. 620888</b>			
MBM 1	VE 6	MC 6	6 22222 06993 3



## Sticky Mosaics® Glitzer Prinzessin

- ▶ 4 funkelnde Mosaik-Designs
- ▶ 4 Wandhänger
- ▶ 1124 selbstklebende Moosgummi- und Glitzerplättchen in unterschiedlichen Farben und Formen
- ▶ Verpackungsgröße: H31,1 x B19,7 x T3,2 cm
- ▶ Alter: 5+



Art. Nr. 621002			
MBM	VE	MC	
1	6	6	



## Sticky Mosaics® Glitzer Einhorn

- ▶ 4 funkelnde Mosaik-Designs
- ▶ 4 Wandhänger
- ▶ 1100 selbstklebende Moosgummi- und Glitzerplättchen in unterschiedlichen Farben und Formen
- ▶ Verpackungsgröße: H31,1 x B19,7 x T3,2 cm
- ▶ Alter: 5+



Art. Nr. 621004			
MBM	VE	MC	
1	6	6	

## ▶ Sparkling Mosaics

Die kindgerechten Themen unserer Sparkling Mosaics (Glitzer-Serie) enthalten die kompletten Materialien zur Erstellung von 4 glitzernden Mosaik-Designs.



## Sticky Mosaics® Glitzer Fee

- ▶ 4 funkelnde Mosaik-Designs
- ▶ 4 Wandhänger
- ▶ 1140 selbstklebende Moosgummi- und Glitzerplättchen in unterschiedlichen Farben und Formen
- ▶ Verpackungsgröße: H31,1 x B19,7 x T3,2 cm
- ▶ Alter: 5+



Art. Nr. 621000			
MBM	VE	MC	
1	6	6	



## ► Travel Packs

Sticky Mosaics Travel Packs sind der perfekte Kreativspaß mit jeweils 3 einzigartigen Mosaic-Designs zu unterschiedlichen Themen. Folge der nummerierten Legende und füge funkelnde Glitzerplättchen hinzu, um kleine Mosaik-Meisterwerke zu erschaffen. Ein kurzweiliger Party-Spaß für Kindergeburtstage, verrechnete Nachmittage oder zur Unterhaltung auf längeren Reisen.



### Sticky Mosaics® Travel Pack: Einhörner

- 3 verschiedene Mosaik-Designs mit Einhorn-Motiven
- 512 selbstklebende Moosgummi- und Glitzerplättchen in unterschiedlichen Farben und Formen
- Verpackungsgröße: H20,3 x B15,1 x T1,3 cm
- Alter: 4+

Art. Nr. 620604

MBM	VE	MC	6 22222 05104 4
1	6	24	



### Sticky Mosaics® Travel Pack: Pferde

- 3 verschiedene Mosaik-Designs mit Pferde-Motiven
- 592 selbstklebende Moosgummi- und Glitzerplättchen in unterschiedlichen Farben und Formen
- Verpackungsgröße: H20,3 x B15,1 x T1,3 cm
- Alter: 4+

Art. Nr. 620602

MBM	VE	MC	6 22222 05103 7
1	6	24	



### Sticky Mosaics® Travel Pack: Prinzessinnen

- 3 verschiedene Mosaik-Designs mit Prinzessinnen-Motiven
- 512 selbstklebende Moosgummi- und Glitzerplättchen in unterschiedlichen Farben und Formen
- Verpackungsgröße: H20,3 x B15,1 x T1,3 cm
- Alter: 4+

Art. Nr. 620600

MBM	VE	MC	6 22222 05102 0
1	6	24	



## My First Sticky Mosaics®: Ponys

- ▶ 4 verschiedene Mosaik-Designs
- ▶ 4 Wandhänger
- ▶ 650 selbstklebende Moosgummi- und Glitzerplättchen in unterschiedlichen Farben und Formen
- ▶ Verpackungsgröße: H24,1 x B24,1 x T3,8 cm
- ▶ Alter: 3+

Art. Nr. 620700			
MBM 1	VE 6	MC 6	



## My First Sticky Mosaics®: Fahrzeuge

- ▶ 5 verschiedene Mosaik-Designs
- ▶ 5 Wandhänger
- ▶ 486 selbstklebende Moosgummi- und Glitzerplättchen in unterschiedlichen Farben und Formen
- ▶ Verpackungsgröße: H24,1 x B24,1 x T3,8 cm
- ▶ Alter: 3+

Art. Nr. 620706			
MBM 1	VE 6	MC 6	



## My First Sticky Mosaics®: Feen

- ▶ 4 Mosaik-Vorlagen
- ▶ 4 Wandhänger
- ▶ 686 selbstklebende Moosgummi- und Glitzerplättchen in unterschiedlichen Farben und Formen
- ▶ Verpackungsgröße: H24,1 x B24,1 x T3,8 cm
- ▶ Alter: 3+

Art. Nr. 620704			
MBM 1	VE 6	MC 6	

## ▶ My First Sticky Mosaics

My First Sticky Mosaics wurden speziell für die kleinen Finger von Vorschulkindern konzipiert.

## Bodendisplay-Paket Sticky Mosaics®

Invento just play-Bodendisplay, enthält eine Auswahl der stärksten Sticky Mosaics-Artikel (je 4 x 620103, 620124, 620114; je 6 x 620104, 621000, 621004, 620888, 620704, 620706 + GRATIS: 1 x 58971401 + 58971402 Bodendisplay Invento just play mit Sticky Mosaics-Crowner). Bitte mit 5-stelliger Stücklistennummer bestellen. In der Rechnung wird das Displayangebot mit den beinhalteten Artikelnummern ausgewiesen.



Art. Nr. 90200			
MBM 1	VE -	MC -	

## Paket-Angebot Sticky Mosaics® (ohne Abb.)

**Sticky Mosaics-Angebot (inkl. Paket-Rabatt)**, Paket enthält: 12 sortierte Sticky Mosaics-Artikel (je 3 x 620104, 620114, 620888, 620886, 621000, 621002, 621004, 620706, 620704; 6 x 620202. Bitte mit 5-stelliger Stücklistennummer bestellen. In der Rechnung wird das Displayangebot mit den beinhalteten Artikelnummern ausgewiesen.

Art. Nr. 90174			
MBM 1	VE -	MC -	



**invento**  
just play

präsentiert:



**WOODEN.CITY  
PUZZLE**

Mehr Informationen auf: [www.invento-hq.com](http://www.invento-hq.com)







umweltfreundliche Verpackung aus Pappe und Papier



außergewöhnliche  
Puzzle-Teile

doppelseitige Puzzle-Teile

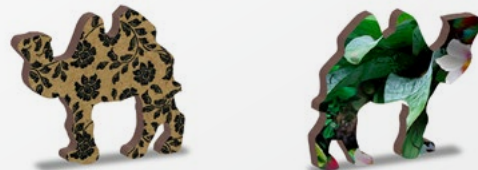

Wooden City-Puzzles orientieren sich an den Prinzipien von **Umweltfreundlichkeit und ökologischem Denken**. Sie verbinden die Nachhaltigkeit eines hochwertigen, **doppelseitigen Holz-Puzzles** mit der Magie von **außergewöhnlich und skurril geformten Puzzle-Teilen**. Entdecke die Geschichten und kleinen Abenteuer, die sich mit jedem Puzzle-Motiv verbinden und die Fantasie beflügeln. Jedes Wooden City Puzzle enthält zahlreiche einzigartig geformte Puzzle-Teile jenseits der Norm, z.B. Charaktere, Figuren und Symbole, die nahtlos in das Muster geschnitten sind und kleine Überraschungen schaffen. Diese anspruchsvollen Puzzles bieten auf der Vorderseite ein wunderschönes Bild und auf der Rückseite ein detailliertes Muster im Tapetenstil.

- ▶ Doppelseitige Puzzle-Teile mit außergewöhnlichen Formen
- ▶ Qualitätspuzzle - lasergeschnitten aus hochverdichteten Holzfaserverplatten (Stärke: 4 mm)
- ▶ Umweltfreundliche Verpackung – nur Pappe und Papier, kein Plastik
- ▶ Fördert Konzentration, Gedächtnis und Feinmotorik
- ▶ Hergestellt in der Europäischen Union
- ▶ Alter: 8+

Puzzle-Größen:

XL: 519 x 375 mm

L: 375 x 254 mm

M: 254 x 182 mm

Verpackungs-Größen:

XL: H200 x B167 x T167 mm

L: H152 x B125 x T125 mm

M: H152 x B125 x T125 mm







Scannen und Video anschauen!

Größen M & L: MBM 1, MC 12. Größe XL: MBM 1, MC 6



**Art. Nr. 502250 – Lavender France M**

150 Teile - 29 verschiedene Formen.



**Art. Nr. 502282 – Lavender France L**

300 Teile - 58 verschiedene Formen.



**NEW!** **Art. Nr. 502226 – Bicycles of Amsterdam XL**

1010 Teile - 100 verschiedene Formen.



**NEW!** **Art. Nr. 502225 – Spring in Paris XL**

1010 Teile - 100 verschiedene Formen.



**Art. Nr. 502247 – London Pub M**

150 Teile - 30 verschiedene Formen.



**Art. Nr. 502281 – London Pub L**

300 Teile - 61 verschiedene Formen.







**Art. Nr. 502246 – New York by Night M**

200 Teile - 30 verschiedene Formen.



**Art. Nr. 502280 – New York by Night L**

400 Teile - 60 verschiedene Formen.



**Art. Nr. 502243 – World Landmarks M**

150 Teile - 31 verschiedene Formen.



**Art. Nr. 502278 – World Landmarks L**

300 Teile - 61 verschiedene Formen.



**NEW!** **Art. Nr. 502259 – Blooming Flowers L**

505 Teile - 50 verschiedene Formen.



**Art. Nr. 502245 – Neuschwanstein Castle M**

200 Teile - 20 verschiedene Formen.



**Art. Nr. 502279 – Neuschwanstein Castle L**

505 Teile - 50 verschiedene Formen.



**NEW!** **Art. Nr. 502260 – Paradise Island Beach L**

505 Teile - 50 verschiedene Formen.



**NEW!** **Art. Nr. 502258 – Titanic L**

505 Teile - 50 verschiedene Formen.



Größen M & L: MBM 1, MC 12. Größe XL: MBM 1, MC 6





Scannen und Video  
anschauen!

### Demo Wooden Puzzle

Tisch-/Regalständer für die Puzzle-Präsentation - steigert ihren Abverkauf. Größe: H25 x B32 x T19 cm.



### Animal Kingdom Map M

Art. Nr. 502297

**NEW!**

MBM	VE	MC	
1	1	1	



### Magic Elephant M

Art. Nr. 502298

**NEW!**

MBM	VE	MC	
1	1	1	

Größen M & L: MBM 1, MC 12. Größe XL: MBM 1, MC 6



**NEW!** Art. Nr. 502257 – Parrot Island L (505)

505 Teile - 50 verschiedene Formen.



Art. Nr. 502287 – Parrot Island L (300)

300 Teile - 60 verschiedene Formen.



**NEW!** Art. Nr. 502224 – Happy Dolphins XL

1010 Teile - 100 verschiedene Formen.



**NEW!** Art. Nr. 502223 – Bear Paradise XL

1010 Teile - 100 verschiedene Formen.



Art. Nr. 502233 – Welcome to Africa M

150 Teile - 30 verschiedene Formen.



Art. Nr. 502272 – Wild Horses On The Beach L

505 Teile - 50 verschiedene Formen.



**NEW!** Art. Nr. 502222 – Wild Horses On The Beach XL

1010 Teile - 100 verschiedene Formen.



**NEW!** Art. Nr. 502221 – Animal Kingdom Map XL

1010 Teile - 100 verschiedene Formen.







**Art. Nr. 502231 – Magic Elephant M**

150 Teile - 30 verschiedene Formen.



**Art. Nr. 502269 – Magic Elephant L**

300 Teile - 60 verschiedene Formen.



**Art. Nr. 502268 – Mystic Fox L**

250 Teile - 20 verschiedene Formen.



**Art. Nr. 502229 – Jungle M**

155 Teile - 25 verschiedene Formen.



**Art. Nr. 502263 – Jungle L**

300 Teile - 35 verschiedene Formen.



**Art. Nr. 502265 – Mystic Lion L**

250 Teile - 40 verschiedene Formen.



**Art. Nr. 502264 – Mystic Lion XL**

505 Teile - 80 verschiedene Formen.



**NEW! Art. Nr. 502256 – Lion Roar L**

250 Teile - 40 verschiedene Formen.



**Art. Nr. 502227 – Tropical Birds M**

160 Teile - 20 verschiedene Formen.



**Art. Nr. 502261 – Tropical Birds L**

300 Teile - 40 verschiedene Formen.



**NEW! Art. Nr. 502255 – Magic Fish L**

250 Teile - 40 verschiedene Formen.

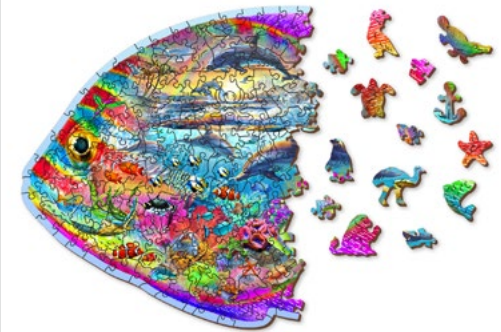

Größen M & L: MBM 1, MC 12. Größe XL: MBM 1, MC 6



## ▶ Mini-Puzzles

- ▶ Mini-Puzzles mit Motiven weltweit bekannter Kinder-Food-Marken (Kelloggs, Pringles, Mentos und Pizza-Collection)
- ▶ Die Beliebtheit der Marken regt zum Sammeln an – verschiedene Varianten in jeder Puzzle-Linie
- ▶ Innovative, unterhaltsame Puzzle-Idee – offiziell lizenziert
- ▶ Fördert Impulskäufe im Taschengeldsegment
- ▶ Reduziert die Bildschirmzeiten in einer immer digitaleren Welt
- ▶ Hergestellt aus ökologisch unbedenklichen Materialien
- ▶ Alle Linien kommen in attraktiven Thekendisplays
- ▶ Marketingunterstützung durch Influencer und Social Media-Aktivitäten



### Mini Puzzles Kelloggs- Thekendisplay (gefüllt: 18er)

- ▶ Klassische Kelloggs-Verpackungen als Puzzle-Motive
- ▶ 6 verschiedene Puzzle-Motive zum Sammeln (Cornflakes, Crunchy Nut, Coco Pops, Frosties, Rice Krispies, Special), im Thekendisplay, sortiert
- ▶ 50 Teile je Motiv
- ▶ Puzzle-Größe: H22 x B16 cm
- ▶ Inkl. Faltblatt mit Puzzle-Motiv in Originalgröße
- ▶ Verpackungsgröße: H14 x B9 x T4 cm
- ▶ Thekendisplay-Größe (18er): H31 (inkl. Kopfschild) x B28 x T25 cm
- ▶ Alter: 6+

Art. Nr. 90258

MBM	VE	MC	4
1	1	1	897108 240263



### Mini Puzzles Pringles- Thekendisplay (gefüllt: 20er)

- ▶ Die beliebten Pringles-Verpackungen als Puzzle-Motive
- ▶ 6 verschiedene Puzzle-Motive zum Sammeln (Original, Texas BBQ, Sour Cream & Onion, Ranch, Salt & Vinegar, Cheddar Cheese), im Thekendisplay, sortiert
- ▶ 50 Teile je Motiv
- ▶ Puzzle-Größe: H24 x B8 cm
- ▶ Inkl. Faltblatt mit Puzzle-Motiv in Originalgröße
- ▶ Verpackungsgröße: H16 x Ø5 cm
- ▶ Thekendisplay-Größe (20er): H33 (inkl. Kopfschild) x B33 x T27 cm
- ▶ Alter: 6+

Art. Nr. 90259

MBM	VE	MC	4
1	1	1	897108 240829



### Mini Puzzles Mentos- Thekendisplay (gefüllt: 20er)

- ▶ Die beliebten Mentos-Verpackungen als Puzzle-Motive
- ▶ 5 verschiedene Puzzle-Motive zum Sammeln (Spearmint, Mint, Cinnamon, Fruit, Rainbow), im Thekendisplay, sortiert
- ▶ 50 Teile je Motiv
- ▶ Puzzle-Größe: H24 x B8 cm
- ▶ Inkl. Faltblatt mit Puzzle-Motiv in Originalgröße
- ▶ Verpackungsgröße: H16 x Ø5 cm
- ▶ Thekendisplay-Größe (20er): H33 (inkl. Kopfschild) x B33 x T27 cm
- ▶ Alter: 6+

Art. Nr. 90260

MBM	VE	MC	4
1	1	1	897108 240713



### Mini Puzzles Pizza- Thekendisplay (gefüllt: 24er)

- ▶ Beliebte Pizzen als Puzzle-Motive
- ▶ 6 verschiedene Pizza-Motive zum Sammeln (Mushroom, Vegetarian, Mexican, Pepperoni, Margherita, Golden), im Thekendisplay, sortiert
- ▶ Die Golden Pizza ist besonders selten
- ▶ Der Clou: Echtes Pizza-Rezept und Glow-in-the-Dark-Aufkleber inklusive
- ▶ 36 Teile je Motiv
- ▶ Puzzle-Größe: Ø15 cm
- ▶ Verpackungsgröße: H12,5 x B12,5 x T3,5 cm
- ▶ Thekendisplay-Größe (24er): H33 (inkl. Kopfschild) x B38 x T28 cm
- ▶ Alter: 5+

Art. Nr. 90261

MBM	VE	MC	4
1	1	1	897108 240805





### Dynacube-Thekendisplay (12er)

Dynacube - das Würfel-Puzzle gegen den inneren Zappelphilipp. Lange Warteschlangen, Wartezimmer, die Uhr tickt und tickt ewig... gut, dass Du deinen Dynacube dabei hast, mit dem Du über 100 verschiedene geometrische Formen falten kannst! Unendliche Variationen für fleißige Finger. Man nimmt den Würfel in die Hand und will ihn nie wieder zur Seite legen. Die ersten geometrischen Formen sind einfach - aber wie wäre es jetzt mit den anderen 100? Drei verschiedene Ausführungen, gemischt im 12er-Display. Alter: 14+

Art. Nr. 501273			
MBM	VE	MC	8 717278 850542
1	1	1	

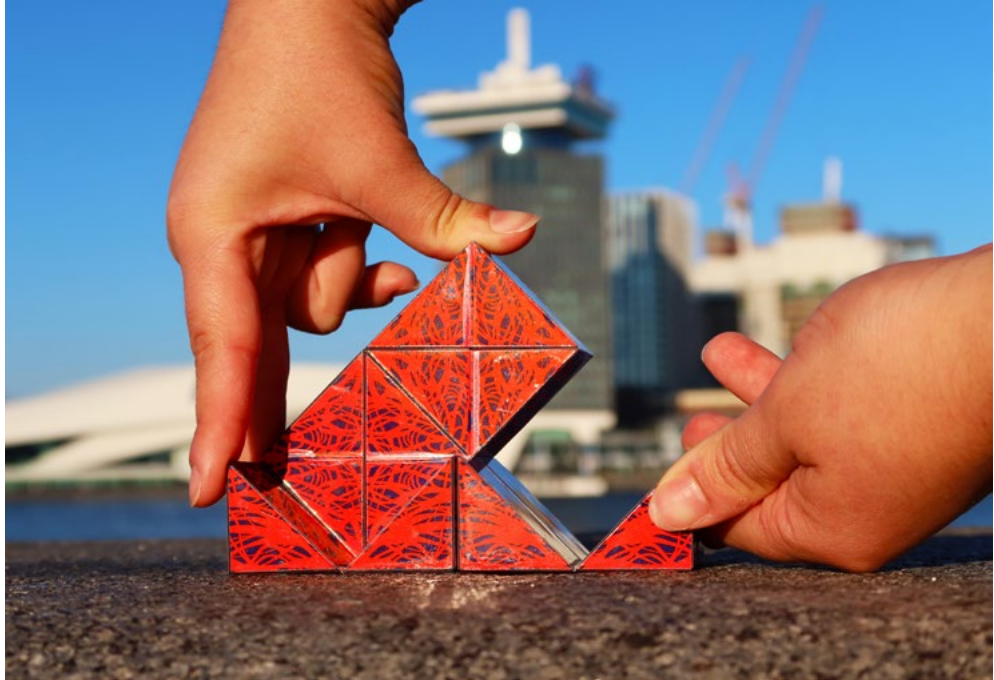
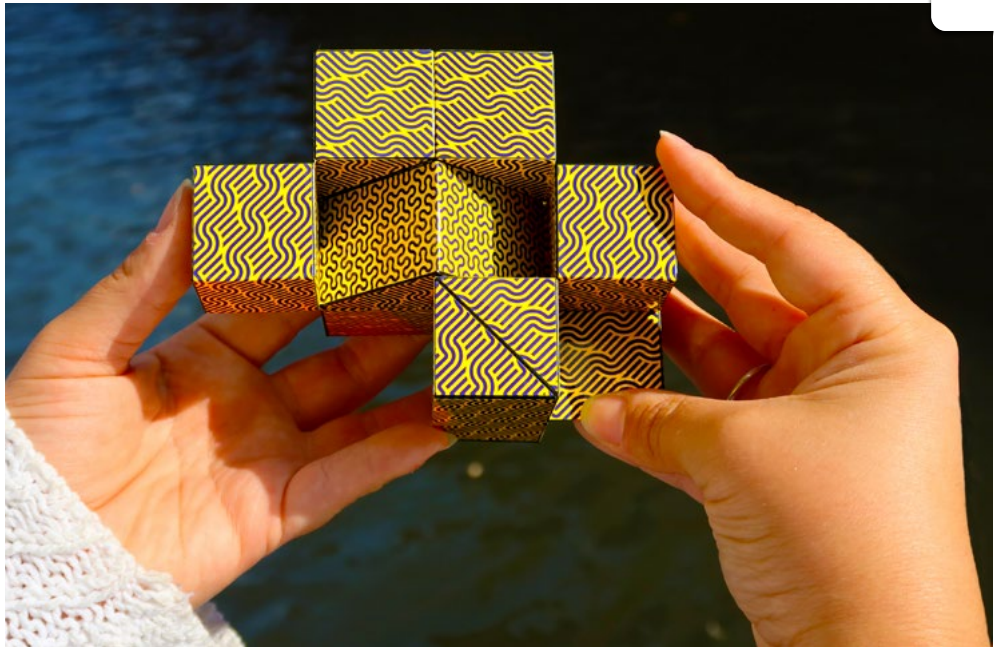



## ► Meffert's Best - 3D-Denkspport-Puzzles

Die Top-Artikel aus dem weltberühmten Meffert-3D-Puzzle-Sortiment! Die perfekten Logiktrainer für Kinder und Erwachsene. Alle Artikel kommen in einer attraktiven Geschenkverpackung.



Scannen und Video ansehen!



### Thekendisplay-Paket Meffert's 3D-Mini-Puzzles

Meffert's Mini-Puzzles-Thekendisplay mit Header, enthält 16 sortierte Mini-Logiktrainer am Schlüsselanhänger (je 4 x 501208, 501214, 501213, 501217) + GRATIS: 1 x 589796 Thekendisplay Meffert's Minis. Stellfläche: 20 x 20 cm. Bitte mit 5-stelliger Stücklistennummer bestellen: In der Rechnung wird das Displayangebot mit den beinhalteten Artikelnummern ausgewiesen.

Art. Nr. 90217			
MBM 1	VE -	MC -	4 031169 277008



### Meffert's Mini Molecube

Das populäre 3D-Geduldspiel als Mini-Version am Schlüsselanhänger. So ist der Molecube auch unterwegs immer dabei. Verdrehe die Farben des Molecube solange, bis keine Ordnung mehr erkennbar ist. Das anschließende Ziel besteht im Erreichen von 9 verschiedenen Farben auf jeder Seite des Würfels. Alter: 7+

Art. Nr. 501208			
MBM 1	VE 12	MC 48	8 717278 850474



### Meffert's Mini Skewb

Das populäre 3D-Geduldspiel als Mini-Version am Schlüsselanhänger. So ist der Skewb auch unterwegs immer dabei. Echt krass - 3D-Puzzle mit 12 Seiten und Farben. Skewb ist eine echte Herausforderung für jeden 3D-Puzzler. Eine überraschende Variante innerhalb der kurvenreichen 3D-Puzzles. Das Ziel besteht in der Gleichfarbigkeit einer jeden Seite. Alter: 7+

Art. Nr. 501214			
MBM 1	VE 12	MC 48	8 717278 850481



### Meffert's Mini Divers' Helmet

3D-Geduldspiel als Mini-Version am Schlüsselanhänger. Nach dem Verdrehen der Ringe besteht das Ziel darin, die Gleichfarbigkeit der Ringe wieder herzustellen. Alter: 7+

Art. Nr. 501213			
MBM 1	VE 12	MC 48	8 717278 850771



### Meffert's Mini Feliks Pillow

3D-Geduldspiel als Mini-Version am Schlüsselanhänger. Feliks Pillow ist ein klassischer Kopfzerbrecher. Nach dem Vermischen der Farben besteht das Ziel in der Gleichfarbigkeit einer jeden Seite. Alter: 7+

Art. Nr. 501217			
MBM 1	VE 12	MC 48	8 717278 850788



## Meffert's Skewb Xtreme

Skewb Xtreme ist ein Rätselspaß der Superlative. Eine unglaubliche Herausforderung, aber keine unlösbare Aufgabe. Und es ist eine der wundervollsten geometrischen Formen, die die Welt je gesehen hat - perfekte Symmetrie aus jedem Blickwinkel. Mit seinen 10 Farben ist es außerdem eines der farbenreichsten Rätselspiele, die es gibt. Die farblichen Segmente zunächst durcheinanderdrehen. Versuchen Sie dann, die Farben im X wieder in ihre geordnete Grundstellung zurückzudrehen. Alter: 7+

<b>Art. Nr. 501246</b>			
MBM 1	VE 12	MC 24	



## Meffert's Skewb Ultimate 12 Color

Echt krass - 3D-Puzzle mit 12 Seiten und Farben. Skewb Ultimate ist eine echte Herausforderung für jeden 3D-Puzzler. Eine überraschende Variante innerhalb der kurvenreichen 3D-Puzzles. Das Ziel besteht in der Gleichfarbigkeit einer jeden Seite. Alter: 7+

<b>Art. Nr. 501254</b>			
MBM 1	VE 12	MC 24	



## Meffert's Pyraminx

Der Klassiker unter den Meffert-3D-Puzzles in Form eines Tetraeders. Bereits im Jahr 1970 entwickelt, hat dieses 3D-Puzzle bis heute nichts von seiner ursprünglichen Faszination verloren. Das Ziel besteht in der Gleichfarbigkeit einer jeden Seite. Alter: 7+

<b>Art. Nr. 501256</b>			
MBM 1	VE 12	MC 24	



## Meffert's Morph's Egg

Morph's Egg besteht aus mehreren Ebenen mit Teilen in verschiedenen Formen und Größen. Verdrehe das Ei, bis es seine Form völlig verloren hat. Das Ziel besteht im Zurückdrehen aller Teile in die ursprüngliche Ei-Form. Alter: 7+

<b>Art. Nr. 501266</b>			
MBM 1	VE 12	MC 24	



## Meffert's Pocket Cube

Auf den ersten Blick sieht Meffert's Pocket Cube aus wie ein gewöhnlicher 2 x 2-Zauberwürfel, doch der Schein trügt. Mit seiner exzentrischen Achse und den Segmenten in zwei unterschiedlichen Größen lässt sich der Würfel in die außergewöhnlichsten Formen verdrehen. Das Ziel besteht im Zurückdrehen des Pocket Cube in seine Originalform. Alter: 7+

<b>Art. Nr. 501215</b>			
MBM 1	VE 12	MC 24	



## Meffert's Pyraminx Marble

Murmeln auf Murmeln - 20 glänzende Murmeln und 10 verschiedene Farben in Pyramidenform. Verdrehe die Farben mit dem Klick-Mechanismus solange, bis keine Ordnung mehr erkennbar ist. Das anschließende Ziel besteht im Erreichen von 10 verschiedenen Farben auf jeder Seite der Pyramide. Alter: 7+

<b>Art. Nr. 501260</b>			<b>NEW!</b>
MBM 1	VE 6	MC 24	





### Meffert's Megaminx

Mit seinen 50 beweglichen Segmenten (im Vergleich zu den 20 Segmenten des klassischen Würfels) darf der Megaminx in der Zauberwürfelsammlung des Puzzle-Liebhabsers einfach nicht fehlen. Die Segmente der zwölf Seitenflächen des Megaminx müssen gedreht werden, bis auf jeder Seite die Segmente die gleiche Farbe aufweisen. Jede der 12 Seiten dieses Dodekaeders lässt sich wie der klassische Würfel drehen. Alter: 7+

<b>Art. Nr. 501268</b>			
MBM 1	VE 12	MC 24	8 717278 850535



### Meffert's Ghost Cube

Der Ghost Cube besteht aus mehreren Ebenen mit Teilen in verschiedenen Formen und Größen. Verdrehe den Würfel, bis er seine Form völlig verloren hat. Das Ziel besteht im Zurückdrehen aller Teile in die ursprüngliche Würfel-Form. Alter: 7+

<b>Art. Nr. 501238</b>			
MBM 1	VE 12	MC 24	8 717278 850450

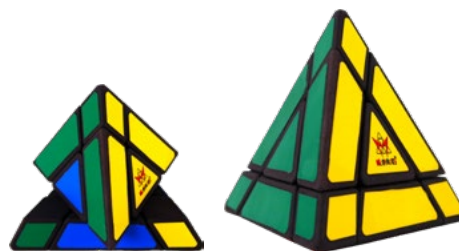

### Meffert's Pyraminx Edge

Mit seinem hochmodernem Design gehört Pyraminx Edge zu den kniffligsten Zauberwürfeln. Mit dieser neuen Ausgabe wird deine Geduld auf dem Weg zur Lösung bis fast auf das Äußerste auf die Probe gestellt. Bei diesem raffinierten Spiel geht es um die Randsegmente, denn nur diese können bewegt werden! Verdrehe die bunten Segmente zunächst, bis sie vollkommen vermischt sind. Danach sind die Segmente auf allen Seiten jeweils wieder in einer Farbe anzuordnen.

<b>Art. Nr. 501253</b>			
MBM 1	VE 12	MC 24	8 717278 851495

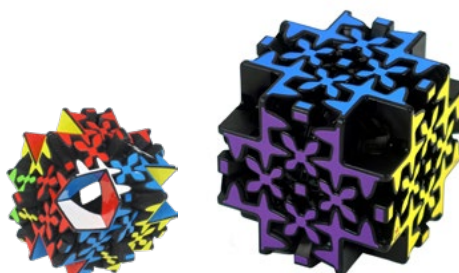

### Meffert's Maltese Gear

Maltese Gear zählt zu den inspirierendsten Puzzle-Würfeln seiner Art, denn die Drehungen um das hohle Innere sorgen für magischen Rätselspaß. Verdrehe zunächst die bunten Segmente, bis sie vollkommen vermischt sind. Danach sind die Segmente auf allen Seiten jeweils wieder in einer Farbe anzuordnen.

<b>Art. Nr. 501247</b>			
MBM 1	VE 12	MC 24	8 717278 851501



### Bodendisplay-Paket Meffert's Best 3D-Puzzles

Meffert's 3D-Puzzles-Bodendisplay, enthält 44 sortierte 3D-Logiktrainer (je 2 x 501246, 501254, 501236, 501268; je 4 x 501238, 501256, 501266, 501250, 501258; je 8 x 501208, 501214) + GRATIS: 1 x 589797 Bodendisplay Meffert's 3D-Puzzles. Bitte mit 5-stelliger Stücklistennummer bestellen: In der Rechnung wird das Displayangebot mit den beinhalteten Artikelnummern ausgewiesen.

<b>Art. Nr. 90205</b>			
MBM 1	VE 1	MC 1	4 031169 256706

### Bodendisplay Meffert's Best 3D-Puzzles, leer

Bodendisplay für die Platzierung von 32 sortierten Meffert's Best-3D-Puzzles. Maße: B 27 cm x H 160 cm x T 40 cm.

<b>Art. Nr. 589797</b>		
MBM 1	VE -	MC -



## Meffert's Pyraminx Diamond

Pyraminx Diamond ist die nächste Schwierigkeitsstufe für Anfänger, die den Pyraminx Duo bereits erfolgreich gelöst haben. Genau wie beim Duo dreht man einfach jede Spitze und die daran angrenzende Mitte zieht mit. Aber nichts ist wirklich einfach, wenn nicht nur vier, sondern acht Seiten aufeinander-treffen. Nach dem Vermischen der Farben besteht das Ziel in der Gleichfarbigkeit einer jeden Seite. Alter: 9+

Art. Nr. 501255

MBM	VE	MC	
1	12	24	



## Meffert's Ghost Cube Xtreme

Der 12-seitige Ghost Cube Extreme stellt auch für erfahrene Geduldspiel-Fans eine noch nie dagewesene, super-krasse Herausforderung dar! Ohne unterschiedliche Farben und mit verschiedenen Formen abseits der Norm ist die einzige Orientierungshilfe das eigene Können des Puzzlers. Das ultimative Geduldsspiel der nächsten Generation! Das Ziel besteht im Zurückdrehen aller Teile in die ursprüngliche Form. Alter: 9+

Art. Nr. 501235

MBM	VE	MC	
1	12	24	

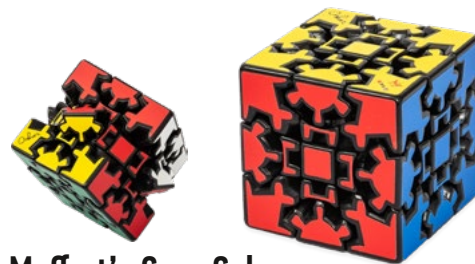

## Meffert's Gear Cube

Der Gear-Cube greift die Idee des klassischen Zauberwürfels auf, ist aber dennoch ein völlig neues Design-Konzept. Denn hier werden dem klassischen Würfel zusätzliche 3D-Elemente hinzugefügt. Dieses brillante Design macht süchtig und hinterlässt bei jedem Spieler tiefe Ratlosigkeit über viele Stunden. Das Ziel besteht in der Gleichfarbigkeit einer jeden Seite des Würfels. Alter: 7+

Art. Nr. 501250

MBM	VE	MC	
1	12	24	



## Meffert's Gear Ball

Wieder ein äußerst bemerkenswertes Stück „3D-Puzzelkunst“. Die vielen Zahnräder des Balls können in alle Richtungen verdreht werden. Eine Kombination von erstaunlichem Aufbau und hohem Spielwert. Alter: 7+

Art. Nr. 501258

MBM	VE	MC	
1	12	24	



## Meffert's Mole Cube

Verdrehe die Farben des Molecube solange, bis keine Ordnung mehr erkennbar ist. Das anschließende Ziel besteht im Erreichen von 9 verschiedenen Farben auf jeder Seite des Würfels. Alter: 7+

Art. Nr. 501236

MBM	VE	MC	
1	12	24	



## Meffert's Crystal Pyraminx

Edle Jubiläumsversion (Limited Edition) zum 50. Jahrestag der Erfindung des Meffert's Pyraminx. Das Ziel besteht in einer gleichfarbigen Outline auf jeder Seite. Alter: 7+

Art. Nr. 501237

MBM	VE	MC	
1	6	24	







Mit virtuellem  
Würfel spielen

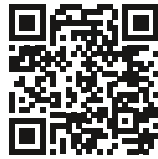

Einfach QR-Code scannen  
und mit dem virtuellen  
Würfel spielen!

## RUBIK'S Cube „Mercedes-AMG Petronas“

### Der RUBIK'S®-Sammlerwürfel für Rennsportfans:

- ▶ Einzigartiger RUBIK'S®-Sammlerwürfel – in Kooperation mit dem Mercedes-AMG Petronas Formel Eins Team und der Kultmarke RUBIK'S®
- ▶ Sechsseitiger 3 x 3- Würfel (57 mm) in limitierter Auflage – jede Seite zeigt ein anderes Bild des Mercedes-AMG Petronas Formel Eins Teams
- ▶ Mit Bildern der Fahrer Lewis Hamilton und George Russell, dem 2022-Rennwagen, dem Teamlogo und dem Lorbeer der 8. Konstrukteurs-Weltmeisterschaft
- ▶ Ein Top-Artikel für die große Zielgruppe der Rennsportfans
- ▶ Ab 8 Jahren
- ▶ Thekendisplay für 12 Würfel optional erhältlich
- ▶ Offizieller Lizenzartikel:  
Official Licensed Mercedes-AMG Petronas Formula One Team merchandise  
Rubik's® and Rubik's Cube® are protected by Trademark and 3D Trademark

Art. Nr. 501070

**NEW!**

MBM 1	VE 6	MC 6	4 031169 318602
----------	---------	---------	-----------------

Official Licensed Product



**AMG**  
PETRONAS  
FORMULA ONE TEAM



## RUBIK'S Cube Thekendisplay (leer, für 12 Würfel)

RUBIK'S® Cube-Thekendisplay, leer, bietet Platz für 12 Würfel.

Art. Nr. 501071

**NEW!**

MBM 1	VE 1	MC 1
----------	---------	---------





## Addict-A-Ball 20 cm

Die gesamte Strecke durch den Ball besteht aus 138 Etappen. Durchmesser: 20 cm.

Art. Nr. 501080			
MBM 1	VE 12	MC 12	5 060164 140108



## ► Addict-A-Ball

Im Addict-A-Ball befindet sich ein komplexes Labyrinth von bunten Hindernissen und Gleitbahnen. Die gesamte Strecke durch den Ball besteht aus 100 oder 138 Etappen. Ziel ist es, einen kleinen silbernen Ball über alle Etappen des Labyrinths zu führen. Eine krasse Herausforderung für Jung und Alt, bei der man pausenlos im Kreis denken muss. Alter: 6+

Scannen  
und Video  
anschauen!



## Addict-A-Ball 14 cm

Die gesamte Strecke durch den Ball besteht aus 100 Etappen. Durchmesser: 14 cm.

Art. Nr. 501082			
MBM 1	VE 12	MC 36	5 060164 140115







## Giiker Super Cube i3S Light

**Giiker Super Cube i3S Light – das smarte 3D-Puzzle!**

Der smarte, magnetisch gelagerte, interaktive Giiker Super Cube i3SE (3x3x3-Design) vereint klassisches Zauberwürfel-Design mit modernster Bluetooth-4.0-Technologie:

- ▶ Über Bluetooth mit Smartphone oder Tablet verbinden: Ein 6-Achsen-Bewegungssensor und ein intelligenter Mikrocontroller übertragen ultra-schnelle Moves auf die kostenlose Smartphone-App (Android 4.4 oder höher / iOS 8.0 oder höher)
- ▶ Zeigt alle Würfel-Bewegungen in Echtzeit an, stoppt und speichert die Zeit, ermöglicht Lösungen im Trainingsmodus, verbessert die Lösungs-Geschwindigkeit und liefert interessante Spielvarianten
- ▶ SUPERCUBE-App – lernen, trainieren, lösen und Turnierspiel:
  - **Lernmodus** – interaktive Tutorials für Anfänger
  - **Trainingsmodus** – für erfahrene Würfelspieler, Bereitstellung eines verschlüsselten Würfels und verschiedener Werkzeuge zur Leistungssteigerung
  - **Lösungsmodus** – die App erarbeitet in rund 30 Zügen eine Lösung für einen „verwürfelten“ Cube und gibt Schritt für Schritt Anleitungen zum Lösen
  - **Turniermodus** – trete in Echtzeit-Kämpfen gegen andere Cuber aus der ganzen Welt an. Einschließlich 1v1, 3v3 und Raummodi
- ▶ Mit verschiedenen Minispielen, um Geschwindigkeit, Gedächtnis und Reaktionsfähigkeit herauszufordern
- ▶ Material: ABS
- ▶ Größe: 56,5 x 56,5 x 56,5 mm
- ▶ Mit 3,7 V Lithium-Akku-Ladezeit: Ca. 1 Stunde
- ▶ Mehr als 90 Stunden Spielspaß mit einer Aufladung
- ▶ Alter: 6+
- ▶ Inhalt: Super Cube i3S Light, aufsteckbarer „Headset“-förmiger Stromanschluss, Micro-USB-Ladekabel



Art. Nr. 501282

MBM	VE	MC	4
1	60	60	020628 690854



Scannen  
und Video  
anschauen!

## Giiker Super Slide

**Giiker Super Slide – das interaktive Schiebe-Puzzle!**

Super Slide ist eine handliche, interaktive Spielkonsole für Sliding-Puzzles, ideal auch für unterwegs. Mit dem LED-Bildschirm zum Einstellen eines Spiels besteht das Ziel darin, das große Quadrat in die automatische Erkennungszone zu bewegen. Super Slide ist handlich und kann jederzeit und überall gespielt werden:

- ▶ Trainiere Dein Gehirn mit diesem klassischen Schiebe-Puzzle auf eine ganz neue Art und Weise
- ▶ Mit Zeitlimit-Herausforderung, die Deine Lösungszeit von Level E (Fail) bis S (Super) bewertet. Lösungshinweise im Lernmodus verbessern Deine Lösungszeit vom Anfänger bis zum Meister
- ▶ Erkunde über 500 integrierte Spiele mit 6 Schwierigkeitsgraden
- ▶ Interaktives Spielbrett gibt Hinweise, wenn das Ziel erreicht ist
- ▶ Mechs-Konzept und Retro-Gameboy-Design – eine tolle Geschenkidee
- ▶ Magnetisches, nicht auseinanderfallendes Design für unterwegs, das sogar mit einer Hand gehalten werden kann
- ▶ Unterstützt bis zu 60 Stunden Spielzeit – Spielspaß auf Reisen oder in einer längeren Pause
- ▶ Benötigt 2 AA-Batterien (nicht enthalten)
- ▶ Alter: 6+



Art. Nr. 501283

MBM	VE	MC	4
1	40	40	020628 677886

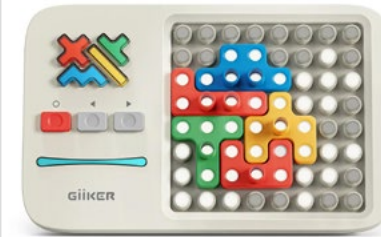

Scannen  
und Video  
anschauen!

## Giiker SuperBlocks

Giiker SuperBlocks ist eine innovative und interaktive Handheld-Konsole für ein ganz neues Puzzle-Erlebnis:

- ▶ Das Spielfeld besteht aus 8 x 8 Pixeln, die je nach Spiel unterschiedlich leuchten
- ▶ Das Ziel des Spiels besteht darin, den Bereich der beleuchteten Pixel mit den unterschiedlich geformten Spielsteinen der angegebenen Farbe exakt zu füllen (enthält insgesamt 16 unterschiedlich geformte Spielsteine in 4 verschiedenen Farben)
- ▶ Mehr als 1000 verschiedene Spiele mit unterschiedlichen Schwierigkeitsstufen und Herausforderungen – von leicht bis extrem
- ▶ Die Konsole gibt Lösungshinweise im Lernmodus und interagiert mit Licht und Geräuschen
- ▶ Schneller Spielstart ohne mühsame Einrichtung. Einfache Spielregeln – endloser Spielspaß
- ▶ Giiker SuperBlocks trainiert kognitive Fähigkeiten und logisches Denken
- ▶ Ein idealer Zeitvertreib auf Reisen (35 Stunden Spielzeit) und eine tolle Geschenkidee für Kinder und Erwachsene
- ▶ Gehäuse: ABS
- ▶ Für 1-2 Spieler
- ▶ Benötigt 2 AA-Batterien (nicht enthalten)
- ▶ Alter: 6+



Art. Nr. 501284

MBM	VE	MC	6
1	40	40	971421 890201

**NEW!**



## Floating Ball (Schwebender Ball)

Ein Riesenspaß für kleine und große Kinder: Lasse den Styroporball mit einem konstanten Luftstrom in der Holzpfeife möglichst lange schweben. Bestens geeignet für spaßige Wettbewerbe unter Freunden. Ein lustiges Spiel, das auch gezieltes Atmen trainiert und gerne für logopädische Übungen eingesetzt wird. Inhalt: 1 Holzpfeife mit Ballhalterung, 2 Styroporbälle. Verpackung: Faltschachtel im Retro-Look. Verpackungsgröße: H5 x B15 x T4 cm.

Art. Nr. 430012

MBM	VE	MC	
1	6	192	



Scannen  
und Video  
anschauen!



## Classic Spring

„Classic Spring“ ist die kultige Spaßspirale mit überraschenden Fähigkeiten. Lasse „Classic Spring“ über Treppenstufen nach unten laufen oder jongliere sie von einer Hand in die andere. Mit ein wenig Übung sind überraschende Tricks möglich. Seit mehr als 50 Jahren eine tolle Geschenkidee für Jung & Alt. Inhalt: 1 Classic Spring, Durchmesser ca. 7,5 cm. Verpackung: Faltschachtel im Retro-Look. Verpackungsgröße: H6,5 x B7,5 x T7,5 cm.

Art. Nr. 430002

MBM	VE	MC	
1	6	48	



## Beer Pong

Bier-Pong ist der Partyhit unter den Trinkspielen. Ziel ist es, mit den Tischtennisbällen in die gefüllten Becher der gegnerischen Seite zu treffen. Bei jedem Treffer muss dieser Becher vom Gegner ausgetrunken werden und der Ballbesitz wechselt. Wer zuerst in alle Becher auf der Gegenseite getroffen hat, wird zum Bier-Pong Sieger gekürt. Inhalt: 20 Becher + 5 Bälle. Verpackung: Faltschachtel im Retro-Look. Verpackungsgröße: H22 x B10,5 x T10,5 cm.

Art. Nr. 430010

MBM	VE	MC	
1	4	32	



## Single Hand Slot Machine (Einarmiger Bandit)

Mit diesem Einarmigen Banditen holst Du Dir cooles Casino-Feeling und auch ein bisschen Nervenkitzel in Dein Zuhause. Mit dem seitlichen Hebel setzt Du die Rollen mit den bekannten Symbolen in Bewegung. Bei drei richtigen heißt es: Jackpot! Witziges Spielzeug, originelles Geldgeschenk, attraktives Deko-Objekt – zu jedem Anlass macht diese Slot Machine eine gute Figur. Verpackungsgröße: 21 x 13,5 x 10 cm.

Art. Nr. 430043

MBM	VE	MC	
1	4	12	



## Whoopie Cushion (Pupskissen)

Der Klassiker unter den Scherzartikeln: Das Pupskissen sorgt für peinliche Erlebnisse bei jedem, der sich unbeabsichtigt auf das Kissen setzt. Inhalt: 1 Pupskissen. Verpackung: Faltschachtel im Retro-Look. Verpackungsgröße: H16 x B16 x T5 cm.

Art. Nr. 430008

MBM	VE	MC	
1	6	108	



## Balloon Set

Der Hit für Sommer- und Kinderfeste – ein Set voller bunter Ballone, aus denen lustige Tiere und Figuren modelliert werden können. Inhalt: 30 Modellier-Luftballone, 1 Ballon-Pumpe. Verpackung: Faltschachtel im Retro-Look. Verpackungsgröße: H20 x B14 x T4 cm.

Art. Nr. 430004

MBM	VE	MC	
1	6	96	

## ► Retr-Oh - Geschenkideen im Retro-Look

„Retr-Oh“ steht für überraschende Geschenkideen im Retro-Look, denn Retro- und Nostalgieprodukte liegen voll im Trend. Die attraktiven Verpackungen im Retro-Style verleihen dem Konzept einen würdigen Rahmen und schaffen einen hohen Aufmerksamkeitswert. Das aktuelle Sortiment besteht aus konzeptadäquaten Spielwaren und Geschenkartikeln für eine breite Zielgruppe: Artikel für alle Altersklassen sprechen Kinder und Erwachsene, die nach ausgefallenen Geschenkideen suchen, gleichermaßen an.



## Desktop Basketball

Das Mini-Holz-Basketball-Spiel ist perfekt für einige Minuten Entspannung, z.B. in der Mittagspause am Arbeitsplatz. Versuche mit dem Holzball so viele Punkte wie möglich zu erzielen, indem Du ihn in den Korb beförderst. Inhalt: 3-teiliges Holz-Basketballfeld mit Korb, 1 Ball an Schnur, 3 rote + 3 blaue Pins. Verpackung: Faltschachtel im Retro-Look. Verpackungsgröße: H13 x B25 x T3,2 cm.

Art. Nr. 430014

MBM	VE	MC	
1	4	32	





## Magnetic Dartboard

Der volle Spaß des Dart-Spiels, jedoch mit Magneten, die platzierte Darts sicher an Ort und Stelle halten, ohne den Wänden zu schaden. Inhalt: 1 Dartboard, 3 Dart-Pfeile. Verpackung: Faltschachtel im Retro-Look. Verpackungsgröße: H6,5 x B36,5 x T6,5 cm.

Art. Nr. 430036			
MBM	VE	MC	
1	6	12	8 716569 032698



## Poker Set

Mit dem Retr-Oh Poker Set holst Du echtes Casino-Feeling zu Dir nach Hause. Das Set beinhaltet alles, was man für eine spannende Poker-Runde benötigt. Lerne Deine Gegner zu bluffen und gehe als Gewinner vom Tisch. Inhalt: 2 Kartenspiele, 200 Poker-Chips, 1 Ablage für die Poker-Chips, 1 Big Blind-Chip, 1 Small Blind-Chip, 1 Dealer-Chip. Verpackung: Faltschachtel im Retro-Look. Verpackungsgröße: H11 x B20 x T4,5 cm.

Art. Nr. 430032			
MBM	VE	MC	
1	5	20	8 716569 032674



Scannen und Video anschauen!



## Mini Table Tennis Game

Retro-Tischtennis-Set in einer Geschenkbox, für das Spiel mit Freunden am heimischen Küchentisch. Inhalt: 2 Schläger, 1 Ball, 1 Netz. Verpackung: Faltschachtel im Retro-Look. Verpackungsgröße: H11,5 x B17,4 x T6,5 cm.

Art. Nr. 430038			
MBM	VE	MC	
1	4	24	8 716569 031356



## Basketball Board Set

Mini-Basketballkorb mit weichem Ball – platzsparender Basketballspaß. Einfacher Aufbau und ideal für ein Spiel unter Freunden. Wer wirft die meisten Körbe? Inhalt: 1 Basketballkorb, 1 Ball. Verpackung: Faltschachtel im Retro-Look. Verpackungsgröße: H18,5 x B23,5 x T5,5 cm.

Art. Nr. 430034			
MBM	VE	MC	
1	4	72	8 716569 031349



## Desktop Pool Billiard

Kleiner Pool-Billard-Tisch aus Aluminium für spannende Billard-Runden mit Freunden. Inhalt: 1 Pool-Tisch, 15 Billardkugeln, 2 Queues, 1 Dreieck. Verpackung: Faltschachtel im Retro-Look. Verpackungsgröße: H18 x B22 x T3,5 cm.

Art. Nr. 430042			
MBM	VE	MC	
1	8	32	8 716569 032131



## Casino Roulette Game

Verleihe Deinem Zuhause doch einmal das Flair eines Casinos. Mit allem, was man für spannende Roulette-Runden mit Freunden benötigt. Setze auf Rot, Schwarz oder auf eine Zahl. Und dann heißt es: Rien ne va plus – nichts geht mehr. Inhalt: 1 Roulette-Rad, 2 kleine Kugeln, 4 Würfel, 1 Spielmatte, 1 Roulette-Rateau (Rechen), 25 blaue Chips, 25 schwarze Chips, 25 rote Chips, 25 gelbe Chips. Verpackung: Faltschachtel im Retro-Look. Verpackungsgröße: H29,5 x B33,5 x T7,3 cm.

Art. Nr. 430040			
MBM	VE	MC	
1	4	8	8 716569 032162



## Pooltable XL

Mit diesem platzsparenden Mini-Billardtisch ist stundenlanger Spaß für Kinder und Erwachsene garantiert! Der Holzrahmen und die Bespannung aus grünem Filz geben dem Tisch einen realistischen Look. Spielbälle und Queues haben die optimale Größe für den Tisch, um die Fähigkeiten der Spieler zu perfektionieren. Im Lieferumfang enthalten: Billardtisch, 16 Billardkugeln, 2 Billard-Queues, Triangel, Billardkreide. Verpackungsgröße: H52 x B32,5 x T10 cm.

Art. Nr. 430044			
MBM	VE	MC	
1	1	4	8 716569 032186



## Soccer Game XL

Der platzsparende Holzdekor-Kickertisch garantiert mit 4 Stangen und 12 Spielern (6 pro Team) den ultimativen Kickerspaß für Jung und Alt. Diese Tischaufgabe gewährleistet mit ihren abgerundeten Ecken und Stangen mit Schutzkappen ein sicheres Spiel schon für die Kleinsten. Gefallene Tore werden mit den manuellen Torzählern festgehalten. Ballrücklauf an Kopfseite. Inhalt: Kickertisch, 2 Bälle. Verpackungsgröße: H51,5 x B30,5 x T7,5 cm.

Art. Nr. 430045			
MBM	VE	MC	
1	1	4	8 716569 032193



## 6 Metal Puzzles

Lasse Dich von den 6 klassischen Metall-Puzzles zur Verzweiflung treiben und genieße die Herausforderung. Jedes Puzzle besteht aus 2 Teilen. Versuche die Teile voneinander zu trennen und wieder miteinander zu verbinden. Inhalt: 6 zweiteilige Metall-Puzzles. Verpackung: Faltschachtel im Retro-Look. Verpackungsgröße: H14 x B12,5 x T5 cm.

Art. Nr. 430016

MBM	VE	MC	
1	6	84	8 716569 032124



## Yo-Yo

Das Retr-Oh Yo-Yo ist ein Trendspielzeug aus alten Zeiten. Bewege es an der Schnur auf und ab, versuche allerlei Tricks und lasse Dich überraschen, was es alles kann. Inhalt: 1 Kunststoff-Yo-Yo, grün. Verpackung: Faltschachtel im Retro-Look. Verpackungsgröße: H7 x B7 x T5 cm.

Art. Nr. 430018

MBM	VE	MC	
1	6	72	8 716569 030021



## Desktop Bowling

Mit Retr-Oh Desktop Bowling kannst Du jetzt auch zu Hause, in der Schule oder im Büro zur Entspannung eine Runde Bowling spielen. Ziele mit der Metallkugel genau und versuche so viele Kegel wie möglich umzulegen. Inhalt: 1 Bowlingbahn aus Holz, 1 Metallkugel, 10 Kegel. Verpackung: Faltschachtel im Retro-Look. Verpackungsgröße: H11 x B31 x T5 cm.

Art. Nr. 430020

MBM	VE	MC	
1	32	32	8 716569 030090



## Magic Tricks

Entdecke den Magier in Dir! Lasse einen Ball verschwinden oder lese die Gedanken eines anderen mit Hilfe von Karten. Mit dieser Box wirst Du in Kürze 5 fantastische Zauberticks meisterhaft beherrschen. Inhalt: 1 Zauberstab, 1 Kartenspiel, 1 Vase (3-teilig), 1 Ball, 1 Gummidaumen, 1 Plastikbox mit Deckel, 5 Nägel, 1 Münze, 1 Taschentuch. Verpackung: Faltschachtel im Retro-Look. Verpackungsgröße: H23 x B13 x T4 cm.

Art. Nr. 430028

MBM	VE	MC	
1	60	60	8 716569 031387



## Desktop Football Game

Lust auf ein Spiel mit dem Mini-Kicker? Dieses stilvolle Tischfußballspiel aus Metall vertreibt die Langeweile und sorgt für jede Menge Spaß mit Freunden. Inhalt: 1 Kicker aus Metall, 2 Bälle. Verpackung: Faltschachtel im Retro-Look. Verpackungsgröße: H18 x B22,5 x T4 cm.

Art. Nr. 430022

MBM	VE	MC	
1	4	32	8 716569 031318



## Toilet Golf Game

Jetzt wird Dein eigener Golfplatz Realität. Erziele auf dem Putting Green bei jedem Toilettengang ein Hole-in-One. Das Retr-Oh Toilet Golf Game garantiert nun auch auf dem WC jede Menge Kurzweil. Das mitgelieferte „Bitte nicht stören“-Schild für den Türgriff macht den Gang zum WC komplett. Inhalt: 1 Spielmatte, 1 Schläger, 3 Bälle, 1 Loch mit Fahne, 1 „Bitte nicht stören“-Schild. Verpackung: Faltschachtel im Retro-Look. Verpackungsgröße: H15,5 x B62,5 x T5 cm.

Art. Nr. 430026

MBM	VE	MC	
1	18	18	8 716569 030151



## Golf Game

Play it cool – mit diesem Mini-Golf-Spiel als Tischaufgabe wird Golfen zu einem lässigen Vergnügen für Jung und Alt. Die eingebauten Bunker sorgen für zusätzliche Schwierigkeiten beim Einlochen. Inhalt: Golf-Spiel mit Aluminiumrahmen, Fahne, Schläger, Ball. Verpackungsgröße: 38 x 12,5 x 4 cm.

Art. Nr. 430046

MBM	VE	MC	
1	4	32	8 716569 032759



## Bingo Set

Mit dieser Bingo-Maschine und den wiederverwendbaren Bingo-Karten wirst Du gemeinsam mit Deinen Freunden einen Nachmittag oder Abend voller Spaß verbringen. Fordere das Glück heraus. Wirst Du der Erste sein, der die Karte voll bekommt? Inhalt: 1 Bingo-Maschine aus Metall, 75 Bingo-Bälle, 18 wiederverwendbare Bingo-Karten, 150 Bingo-Chips, 1 Bingo-Tafel. Verpackung: Faltschachtel im Retro-Look. Verpackungsgröße: H21 x B21 x T21 cm.

Art. Nr. 430030

MBM	VE	MC	
1	2	8	8 716569 030014



## ► „GO FISH“-SERIE – 4 lehrreiche Quartett-Spiele für Zuhause und unterwegs!

- „Go Fish“-Serie – die spannigen und lehrreichen Quartett-Kartenspiele
- Stundenlanger Spaß für 2 und mehr Spieler – auch ohne Playstation, Computer oder Smartphone
- 4 aufregende Quartett-Kartenspiele mit unterschiedlichen Themen: Kluge Köpfe, Pioniere & Entdecker, Denkmäler & Wahrzeichen, Länder, Flaggen & mehr
- Für Zuhause und unterwegs
- Mehr als nur ein lustiges Spiel – alle Quartett-Spiele vermitteln grundlegendes Allgemeinwissen, das in unserer digitalen, schnelllebigen Welt so sehr fehlt
- Durch das Spielen mit der „Go Fish“-Serie erfahren Kinder aufregende Fakten über die größten Köpfe der Menschheitsgeschichte: Einstein, Darwin, Galileo und viele andere
- Alle Titel in ansprechend gestalteten Metallboxen
- Attraktiver Preispunkt – eine tolle, preiswerte Geschenkidee für verschiedenste Anlässe

### Thekendisplay „Quartett“-Serie, gefüllt (20er)

Thekendisplay mit 20 Metallboxen „Go Fish“-Serie, 4 sortierte Quartettspiele (je 5 x 504342, 504344, 504346, 504348). Maße: H25 x B24 x T24 cm.



Art. Nr. 504340			
MBM 1	VE 1	MC 1	4 031169 289001

### Quartett – Naturwunder & Baudenkmäler

- 40 Quartettkarten mit den aufregendsten Monumenten und Wahrzeichen der Welt – natürlich oder von Menschenhand erschaffen: Berge, Schlösser, Weltwunder, Stadttore, Flüsse und viele andere + 1 Karte mit Spielanleitung
- In farbiger Metallbox – Größe der Metallbox: H16 x 11 x T2 cm
- Alter: 6+



Art. Nr. 504346			
MBM 1	VE 1	MC 50	4 031169 289308

### Quartett – Forscher & Entdecker

- 40 Quartettkarten mit den größten Entdeckern der Menschheitsgeschichte – Columbus, Magellan, Vasco da Gama und viele andere + 1 Karte mit Spielanleitung
- In farbiger Metallbox – Größe der Metallbox: H16 x 11 x T2 cm
- Alter: 6+



Art. Nr. 504344			
MBM 1	VE 1	MC 50	4 031169 289209

### Quartett – Kluge Köpfe

- 40 Quartettkarten mit klugen Köpfen, die die Welt veränderten + 1 Karte mit Spielanleitung
- In farbiger Metallbox – Größe der Metallbox: H16 x 11 x T2 cm
- Alter: 6+



Art. Nr. 504342			
MBM 1	VE 1	MC 50	4 031169 289100

### Quartett – Länder, Flaggen & mehr

- 40 Quartettkarten mit spannenden Fakten über die Welt – Länder, Hauptstädte, Flaggen, Bevölkerungen und andere interessante Informationen + 1 Karte mit Spielanleitung
- In farbiger Metallbox – Größe der Metallbox: H16 x 11 x T2 cm
- Alter: 6+



Art. Nr. 504348			
MBM 1	VE 1	MC 50	4 031169 289407



Scannen und  
Video anschauen!



## Professor Crazy Activity Cards: 24er-Thekendisplay, sortiert (4 x 6 Metallboxen)

Thekendisplay „Professor Crazy Activity Cards“, gefüllt.  
Inhalt: 24 Metallboxen „Professor Crazy Activity Cards“, sortiert  
(je 6 x 504302, 504304, 504308, 503310).  
Maße: B22,5 x H36 (inkl. Themenkopfschild) x T21,5 cm.

<b>Art. Nr. 504300</b>			
MBM	VE	MC	
1	1	1	4 031169 278807

## Professor Crazy Activity Cards: Junge Forscher



20 unterhaltsame Wissenschaftsexperimente für Nachwuchsfor-  
scher. Mit faszinierenden Fakten über die Welt, in der wir leben.  
Metallbox (H14,3 x B10,5 x T1,5 cm) mit 20 Activity Cards für  
20 abgefahrte Experimente. Alter: 6-99.

<b>Art. Nr. 504310</b>			
MBM	VE	MC	
1	12	50	4 031169 295002

## Professor Crazy Activity Cards: Experimente für drinnen



20 erstaunliche Wissenschaftsexperimente für Überraschungen  
in der Küche, im Wohnzimmer und wirklich...überall. Metallbox  
(H14,3 x B10,5 x T1,5 cm) mit 20 Activity Cards für 20 abgefah-  
rene Experimente. Alter: 6-99.

<b>Art. Nr. 504302</b>			
MBM	VE	MC	
1	12	50	4 031169 278906

## Professor Crazy Activity Cards: Experimente am Küchentisch



20 aufregende Wissenschaftsexperimente in der Küche.  
Metallbox (H14,3 x B10,5 x T1,5 cm) mit 20 Activity Cards für  
20 abgefahrte Experimente. Alter: 6-99.

<b>Art. Nr. 504308</b>			
MBM	VE	MC	
1	12	50	4 031169 279200

## Professor Crazy Activity Cards: Zauberhafte Experimente



20 erstaunliche magische Tricks für angehende Magier.  
So schnell wird aus dir ein Zauberer! Metallbox  
(H14,3 x B10,5 x T1,5 cm) mit 20 Activity Cards für 20 abgefah-  
rene Experimente. Alter: 6-99.

<b>Art. Nr. 504304</b>			
MBM	VE	MC	
1	12	50	4 031169 279002

## ► Professor Crazy – 20 abgefahrte Experimente in der Metallbox!

In jeder Metallbox finden Kinder und Erwachsene  
20 Karten, die jeweils ein echtes wissenschaftliches  
Experiment beschreiben, das einfach aber genial ist.  
Jede Karte beschreibt ein abgefahrenes Experiment  
mit detaillierten Anweisungen und Bildern und liefert  
gleichzeitig eine leicht verständliche wissenschaftliche  
Erklärung. Alle spannenden Experimente  
lassen sich mit gewöhnlichen Haushaltsmaterialien  
durchführen. Die Serie „Professor Crazy“ wurde in  
Zusammenarbeit von Purple Cow und einem wirklich  
verrückten Wissenschaftler für Kinder ab 6 Jahren  
entwickelt. In hochwertigen Metallboxen: Das ideale  
und preiswerte Geschenk.





## ► World's Smallest & World's Coolest - weltbekanntes Retro-Spielzeug im Mini-Format!

- „World's Smallest“ bietet eine witzige Lizenz-Auswahl der weltbekanntesten Retro-Spielzeuge im Mini-Format. Alle Spielzeuge verfügen über echte Funktionen oder coole Features. Als Sammelmodelle für Erwachsene und Kinder gleichermaßen interessant!
- „World's Coolest“ – je kleiner, desto besser! Jetzt können Erwachsene und Kinder das coolste Retro-Spielzeug und Elektronik in Miniaturform sammeln! Alle Spielzeuge sind von den weltbekanntesten Marken offiziell lizenziert und verfügen über echte Funktionen oder coole Features.
- Umfangreiche Themenauswahl
- Alle Artikel von weltbekannten Spielzeugmarken offiziell lizenziert
- Abverkaufstarkes Verpackungskonzept – stärkt den Sortimentscharakter, fördert Impulskäufe



### World's Coolest Polaroid Camera

Diese Miniatur-Polaroid-Kamera ist eine Nachbildung des Originals (macht jedoch keine Fotos). Mit Ton, simuliertem Film und einem klickbaren roten Auslöser. Befestige die Kamera an deinem Rucksack oder Schlüsselbund und sage „Cheese“! Alter: 8+

Art. Nr. 361209			
MBM 1	VE 12	MC 48	8 59421 00569 5

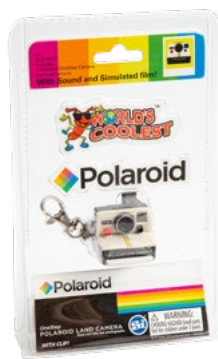

### World's Smallest Crocodile Dentist Game

Die weltweit kleinste Version des beliebten Crocodile Dentist-Spiels, das gute Nerven und eine Portion Glück erfordert. Öffne das Maul des Krokodils und „untersuche“ seine Zähne, indem sie nacheinander gedrückt werden. Wer den „schmerzenden Zahn“ gedrückt hat und das Maul zuschnappen lässt, verliert. Größe: Ca. 7,6 cm. Alter: 6+

Art. Nr. 361206			
MBM 1	VE 12	MC 48	8 54941 00756 3



### World's Smallest Fisher Price Rock A Stack

Die Miniaturversion des originalen „Fisher-Price Rock-a-Stack“-Stapelspiels für Babies. Verfügt über sechs bunte Stapelringe auf einer Schaukelbasis. Die Ringe sind nicht abnehmbar, machen aber ein angenehmes Rasselgeräusch, wie das große Original. Alter: 8+

Art. Nr. 361202			
MBM 1	VE 12	MC 48	8 59421 00552 7



### World's Smallest Connect 4

Die weltweit kleinste Version des beliebten Brettspiels für zwei Spieler. Lasse abwechselnd farbige Scheiben in ein vertikales Gitter mit 7 Spalten und 6 Reihen fallen. Bilde als Erster eine horizontale, vertikale oder diagonale Linie aus vier eigenen Scheiben. Alter: 6+

Art. Nr. 361222			
MBM 1	VE 12	MC 48	8 10010 99172 0



### World's Smallest Monopoly

Monopoly – das meistverkaufte Brettspiel der Welt als Mini-Version (7,6 x 4,4 x 1,3 cm) passt in eine Handfläche! Inhalt für den vollen Spielspaß: Würfel, Spielsteine, Häuser, Hotels, Karten, Geld, Spielbrett und Aufbewahrungsbox im Taschenformat. Alter: 8+

Art. Nr. 361224			
MBM 1	VE 12	MC 48	8 10010 99122 5



### World's Smallest Fisher Price Corn Popper

Das Lauferspielzeug von Fisher Price im Mini-Format. Mit zwei stabilen Rädern, einem praktischen Handgriff sowie einer Kugel mit kleinen Bällen, die beim Fahren herumwirbeln und dabei Geräusche wie bei der Popcorn-Herstellung erzeugen. Alter: 6+

Art. Nr. 361203			
MBM 1	VE 12	MC 48	8 54941 00710 5



### World's Smallest Fisher Price Chatter Phone

Eine Miniaturnachbildung des legendären, nostalgischen Fisher-Price Chatter-Telefons. Wie beim Original kommt auch das Mini-Modell mit Gesicht und Augen sowie dem authentischen Klick-Klick-Klick-Sound beim Wählen. Alter: 8+

Art. Nr. 361201			
MBM 1	VE 12	MC 48	8 59421 00551 0



### World's Smallest Care Bears Series 2

Care Bears – die superweichen Plüsch-Bären im Mini-Format. 4 sortierte Charaktere. Alter: 3+

Art. Nr. 361220			
MBM 1	VE 12	MC 48	8 10010 99074 7



## World's Smallest Mr. Potato Head

Mr. Potato Head ist eine Ikone in der Spielzeug- und Popkultur – jetzt auch als Mini-Version erhältlich. Drücke den Knopf auf dem Kopf von Mr. Potato Head, um einen von drei verschiedenen Gesichtsausdrücken zu wählen. Alter: 6+



Art. Nr. 361219

MBM 1	VE 12	MC 48	
----------	----------	----------	---

## World's Smallest Stretch Armstrong

Die weltweit kleinste Version des bekannten S-T-R-E-T-C-H-Muskelmanns von 1976. Ziehe die Arme, Beine und den Oberkörper von Stretch auf die vierfache Länge – wenn Du ihn loslässt, dann kehrt er zu seiner ursprünglichen Form und Größe zurück. Alter: 6+



Art. Nr. 361218

MBM 1	VE 12	MC 48	
----------	----------	----------	---

## World's Smallest Lite Brite

Die Mini-Version des legendären Lite-Brite von Hasbro funktioniert wie das Original: Bild-Outlines in die Tafel einsetzen, farbige Stifte einsetzen und Beleuchtung aktivieren. Inhalt: 1 Lite Board, 150 farbige Leuchtstifte, 15 Blätter mit Bild-Outlines, 3 Batterien (LR44 / 1,5 V). Alter: 8+



Art. Nr. 361205

MBM 1	VE 12	MC 48	
----------	----------	----------	---

## World's Smallest Uno Card Game

Die weltweit kleinste Version vom populären UNO-Spiel. Lege als Erster alle Karten ab und erreiche 500 Punkte. Punkte werden für diejenigen Karten vergeben, die die Mitspieler nicht ablegen konnten und noch auf der Hand halten. Inhalt: 108 Karten, Aufbewahrungsbox, Spielanleitung. Alter: 6+



Art. Nr. 361217

MBM 1	VE 12	MC 48	
----------	----------	----------	---

## World's Smallest Toss Across (Tic-Tac-Toe)

Werfe die Beanbags, um die Spielfelder entweder auf „X“ oder „O“ zu drehen. Diese Miniaturversion des Tic-Tac-Toe-Spiels ist funktionsfähig wie das große, klassische Original. Größe: Ca. 7,5 x 7,5 cm. Inhalt: 1 Spielbrett, 6 Beanbags, 1 Aufbewahrungsbox, Spielanleitung. Alter: 6+



Art. Nr. 361207

MBM 1	VE 12	MC 48	
----------	----------	----------	--

## World's Smallest Rubik's

Rubik's Cube: Das meistverkaufte dreidimensionale Puzzle der Welt ist jetzt in der kleinsten Größe der Welt erhältlich. Drehe und drehe den Rubik's Cube, um alle sechs Seiten einfarbig machen. Alter: 8+



Art. Nr. 361215

MBM 1	VE 12	MC 48	
----------	----------	----------	---

## World's Smallest Jenga

Die Mini-Version des weltbekannten Geschicklichkeitsspiels! Baue den Turm aus 54 Spielsteinen, nun abwechselnd einen Stein aus dem Turm lösen und auf die Spitze setzen. Wer den letzten Stein auf den Turm setzt, ohne dass er zusammenfällt, gewinnt. Inhalt: 54 Spielsteine. Alter: 6+



Art. Nr. 361223

MBM 1	VE 12	MC 48	
----------	----------	----------	---



## World's Smallest Skip-Bo

Skip-Bo ist das ultimative Ablege-Kartenspiel! Die Spieler nutzen Strategie – und den gelegentlichen Skip-Bo-Joker – um Kartenstapel in numerischer Reihenfolge aufzubauen bis sie keine Karten mehr zum Spielen übrig haben. Der erste Spieler, der seinen Skip-Bo-Vorrat aufgebraucht hat, ist der Gewinner! Inhalt: 63 Spielkarten mit folgenden Werten: 54 Karten – Nummern 1-6 (3 Farben: rot, grün, blau; 3 von jeder Farbe/ Zahlenkombination), 9 Skip-Bo-Karten. Alter: 7+



Art. Nr. 361225

MBM 1	VE 12	MC 48	
----------	----------	----------	---

**NEW!**



## World's Smallest Counter Display (12)

Thekendisplay zur Platzierung von 12 World's Smallest oder World's Coolest-Verpackungen. Fragen Sie auf nach unseren Paketangeboten.

Art. Nr. 361221

MBM 1	VE 1	MC 1
----------	---------	---------





## ► Brainstorm - Taschenlampenprojektoren

Die Taschenlampen-Projektoren von Brainstorm holen faszinierende Bilder ins Kinderzimmer. Natur, Weltraum, Märchenwelt – die vielseitigen Themen sorgen für kurzweilige Unterhaltung. Jeder Taschenlampen-Projektor kommt mit 3 Themen-Bildscheiben und insgesamt 24 Bildern. Die Handhabung ist kinderleicht: Schutzklappe öffnen, Bildscheibe einlegen, warm-weißes LED-Licht einschalten und schon kann es losgehen. Durch Drehen der Bildscheibe werden die Bilder auf Wand oder Zimmerdecke projiziert. Die Bildschärfe kann eingestellt werden kann. Der Projektor kann auch als Taschenlampe eingesetzt werden. Mit Ein/Aus-Schalter. Inklusive Batterien (3 Knopfzellen AG13/LR44). Ab 2022 in plastikfreier Verpackung.

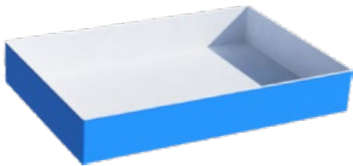

### Taschenlampenprojektor-Thekendisplay (6er, leer)

Thekendisplay, bietet Platz für 6 sortierte Taschenlampenprojektoren.

<b>Art. Nr. 362008</b>			
MBM 1	VE 1	MC 1	

### Taschenlampenprojektor-Thekendisplay-Paket (18er, sortiert) (ohne Abb.)

Thekendisplay-Paket, Inhalt: 18 sortierte Taschenlampenprojektoren in plastikfreien Verpackungen, 7 Themen: 4 x 362007; je 3 x 362004, 362006; je 2 x 362001, 362002, 362003, 362005. Die POS-Unterstützung für schnellen Abverkauf.

<b>Art. Nr. 90255</b>			
MBM 1	VE 1	MC 1	4 031169 294906



### Diashow Weltraum

- Taschenlampenprojektor (11,5 x 3 cm)
- 3 Bildscheiben – 24 faszinierende Bilder aus dem Universum

<b>Art. Nr. 362003</b>			
MBM 1	VE 12	MC 144	5 060122 731171



### Diashow Haie

- Taschenlampenprojektor (11,5 x 3 cm)
- 3 Bildscheiben – 24 atemberaubende Hai-Bilder

<b>Art. Nr. 362005</b>			
MBM 1	VE 12	MC 144	5 060122 732093



### Diashow Wilde Tiere

- Taschenlampenprojektor (11,5 x 3 cm)
- 3 Bildscheiben – 24 beeindruckende Naturbilder mit wilden Tieren

<b>Art. Nr. 362004</b>			
MBM 1	VE 12	MC 144	5 060122 731379



### Diashow PAW Patrol – Helfer auf 4 Pfoten

- Taschenlampenprojektor (11,5 x 3 cm)
- 3 Bildscheiben – 24 liebenswerte PAW Patrol-Bilder von den Helfern auf vier Pfoten

<b>Art. Nr. 362007</b>			
MBM 1	VE 12	MC 144	5 060122 735148



### Diashow Feen & Einhörner

- Taschenlampenprojektor (11,5 x 3 cm)
- 3 Bildscheiben – 24 märchenhafte Bilder mit Feen und Einhörnern

<b>Art. Nr. 362002</b>			
MBM 1	VE 12	MC 144	5 060122 732499



### Diashow Dinosaurier

- Taschenlampenprojektor (11,5 x 3 cm)
- 3 Bildscheiben – 24 abwechslungsreiche Dino-Bilder

<b>Art. Nr. 362006</b>			
MBM 1	VE 12	MC 144	5 060122 731997

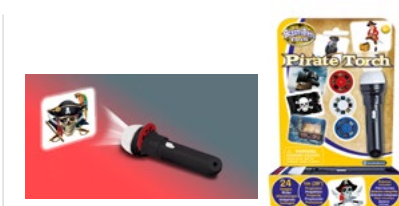

### Diashow Piraten

- Taschenlampenprojektor (11,5 x 3 cm)
- 3 Bildscheiben – 24 geheimnisvolle Bilder von Piraten, Schiffen, Totenköpfen, Schatzkarten und Inseln

<b>Art. Nr. 362009</b>			
MBM 1	VE 12	MC 144	5 060122 733656



### Diashow Zauberer und Drachen

- Taschenlampenprojektor (11,5 x 3 cm)
- 3 Bildscheiben – 24 magische Bilder von Zauberern und Drachen

<b>Art. Nr. 362010</b>			
MBM 1	VE 12	MC 144	5 060122 735216



### Diashow Meerjungfrauen

- Taschenlampenprojektor (11,5 x 3 cm)
- 3 Bildscheiben – 24 bezaubernde Bilder mit Meerjungfrauen

<b>Art. Nr. 362001</b>			
MBM 1	VE 12	MC 144	5 060122 733588



## Outdoor Adventure Lupe

Die 185-mm-Lupe ist perfekt für die Betrachtung der Welt in Nahaufnahme. Betrachte die Welt aus nächster Nähe – ideal für Erkundungen unterwegs. Ausgestattet mit 2-, 3- und 4-facher Vergrößerung. Auf Blisterkarte. Alter: 3+

Art. Nr. 362020

**NEW!**

MBM	VE	MC	5 060122 733236	
1	12	12		



## Outdoor Adventure Fernglas

Das leichte Fernglas ist ideal für die Erkundung der Tierwelt, Nachforschungen, Exkursionen und Abenteuer im Freien. 4-fache Vergrößerung und 30-mm-Glaslinsen. Weiche, verstellbare Augenmuscheln und gummierte Umrandung für rutschfesten Griff. Abnehmbares Schlüsselband und integrierter Kompass. Auf Blisterkarte. Alter: 6+

Art. Nr. 362022

**NEW!**

MBM	VE	MC	5 060122 731393	
1	12	12		



## Outdoor Adventure Nachtsicht-Taschenlampe

Rotes LED-Licht bewahrt eine natürliche Nachtsicht. Perfekt für Nachtwanderungen und Kartenlesen. Ideal für Camping und gruselige Geschichten. Mit im Dunkeln leuchtenden Ein-Aus-Knopf, Gürtelhaken und Stabilisatorfunktion. Zusätzlich erforderlich: 3 x AAA-Batterien (nicht enthalten). Auf Blisterkarte. Alter: 6+

Art. Nr. 362024

**NEW!**

MBM	VE	MC	5 060122 732109	
1	12	12		



## Outdoor Adventure Kompass

Perfekt für junge Navigatoren – für Wanderungen, Orientierungsläufe und Expeditionen. Enthält eine einfache Navigationsanleitung. Kompass mit Lupe und Umhängeband. Mit 1:25.000, 1:50.000 und 1:63.360 Romer-Skalen. Auf Blisterkarte. Alter: 6+

Art. Nr. 362021

**NEW!**

MBM	VE	MC	5 060122 733823	
1	6	6		



## Outdoor Adventure Mikroskop

Mit diesem Mikroskop sieht man die Welt in Großaufnahme. Zoom mit 20- bis 40-facher Vergrößerung. Eingebaute Beleuchtung und abnehmbare Handschlaufe. Inklusive 6 x 1,5 V Knopfzellen-Batterien (AG13/LR44). Auf Blisterkarte. Alter: 6+

Art. Nr. 362023

**NEW!**

MBM	VE	MC	5 060122 731386	
1	12	12		





## ► Brainstorm - The Original Glow Stars

Mit den im Dunkeln leuchtenden Glow Stars und weiteren themenbezogenen Glow-Motiven lassen sich Decken und Wände in einen wunderschönen Nachthimmel verwandeln. Sie eignen sich auch für die Deko persönlicher Gegenstände. Die Sterne und Themen-Motive benötigen nur für wenige Minuten eine Lichtquelle um im Dunkeln atemberaubend zu leuchten!



### Glow Glitter Stars

Inhalt: 40 x Mond + Sterne in verschiedenen Größen mit selbsthaftenden Pads.  
Auf Blisterkarte. Alter: 3+

Art. Nr. 362030			<b>NEW!</b>
MBM 12	VE 12	MC 12	5  060122 734820



### Glow Glitter Stars & Einhörner

Hol dir fluoreszierende Einhörner, Monde und Sterne in Dein Zimmer.  
Inhalt: 6 x Glow-Einhörner, Monde und 40 x Glitter-Sterne in verschiedenen Größen mit selbsthaftenden Pads. Auf Blisterkarte. Alter: 3+

Art. Nr. 362031			<b>NEW!</b>
MBM 12	VE 12	MC 12	5  060122 733663



### Glow Stars & Drachen

Hol dir die spannende Fantasy-Welt in Dein Zimmer.  
Inhalt: 8 x Glow-Drachen und 35 x Sterne in verschiedenen Größen mit selbsthaftenden Pads. Auf Blisterkarte. Alter: 3+

Art. Nr. 362032			<b>NEW!</b>
MBM 12	VE 12	MC 12	5  060122 734813





## Glow Stars & Dinosaurier

Hol dir das Dino-Abenteuer in Dein Zimmer.  
Inhalt: 8 x Glow-Dinosaurier und 35 x Sterne in verschiedenen Größen mit selbsthaftenden Pads. Auf Blisterkarte. Alter: 3+

Art. Nr. 362033			<b>NEW!</b>
MBM 12	VE 12	MC 12	5  060122 733120



## Glow Glitter Stars & Feen

Hol dir den Zauber der Feenwelt in Dein Zimmer.  
Inhalt: 8 x Glow-Feen und 35 x Glitter-Sterne in verschiedenen Größen mit selbsthaftenden Pads. Auf Blisterkarte. Alter: 3+

Art. Nr. 362034			<b>NEW!</b>
MBM 12	VE 12	MC 12	5  060122 733267



## The Original Glow Stars

Verwandle mit hunderten von im Dunkeln leuchtenden Stern-, Mond-, Raketen- und Raumschiffaufklebern deine Zimmerdecke und Wände in einen Nachthimmel. Inklusive Konstellationsdiagramm verschiedener Sternbilder. Selbstklebende Glow-in-the-Dark-Sticker in verschiedenen Größen. Auf Blisterkarte. Alter: 3+

350 Stück

Art. Nr. 362035			<b>NEW!</b>
MBM 25	VE 25	MC 25	5  060122 730273



1000 Stück

Art. Nr. 362036			<b>NEW!</b>
MBM 1	VE 25	MC 25	5  060122 730297



## ► Brainstorm - My Very Own

Mit den edukativen Produkten aus der „My Very Own“-Linie erleben Kinder naturwissenschaftliche Phänomene oder die Wunder des Sonnensystems. Jeder „My Very Own“-Artikel ist ein beeindruckendes Accessoire für das Kinderzimmer!

Scannen  
und Videos  
anschauen!



### My Very Own Rainbow (Regenbogen-Projektor)

My Very Own Rainbow bringt jetzt das schönste Lichtspiel der Natur ins Kinderzimmer und füllt den Raum mit einem Regenbogen. Der leistungsstarke Lichtprojektor verwendet mehrfarbige LEDs, um Regenbogenfarben in einem abgedunkelten Raum an Wände und Decke zu werfen. Perfekt für Partys und Übernachtungen mit Freunden. 2 Beleuchtungsmodi. Das charmante Nachtlicht inspiriert zu süßen Träumen. Eine automatische Abschaltung schont die Batterie. Enthält einen Regenbogenkristall mit Sonnenlicht – einfach an ein sonniges Fenster stellen und beobachten wie Regenbögen im Zimmer tanzen. Mit Geheimcode zur Freigabe von Online-Informationen über Regenbögen. Zusätzlich erforderlich: 4 x AAA-Batterien (nicht enthalten). In mehrsprachiger Kartonbox. Alter: 3+

Art. Nr. 362040

**NEW!**



### My Very Own Solar System (Sonnensystem mit Fernsteuerung)

Mit dem faszinierenden und lehrreichen My Very Own Solar System erleben Kinder die Wunder des Sonnensystems und lernen etwas über unsere Planeten. Ein beeindruckendes Accessoire für jedes Kinderzimmer! Das motorisierte Sonnensystem-Modell (Durchmesser 85 cm) beinhaltet acht farbige Planeten, die sich auf drei unabhängigen Bahnen um die Sonne drehen. Die beleuchtete Sonne ist ein attraktives Nachtlicht. Wird mit den beiliegenden Befestigungen an der Decke montiert. Inklusive Fernsteuerung und Geheimcode zur Freigabe von Online-Informationen über unser Sonnensystem. Zusätzlich erforderlich: 3 x AA + 2 x AAA-Batterien (nicht enthalten). In mehrsprachiger Kartonbox. Alter: 6+

Art. Nr. 362041

**NEW!**

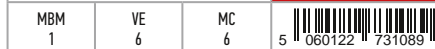

### My Very Own Moon (Mond mit Fernbedienung)

Mit My Very Own Moon holen sich Kinder den Mond ins eigene Zimmer. Die authentische Mondlandschaft leuchtet wie der echte Mond und ist wunderschönes Kinderzimmer-Accessoire und beruhigendes Nachtlicht zugleich. Inklusive Fernbedienung. Automatik-Funktion: Der ferngesteuerte Mond läuft automatisch durch zwölf beleuchtete Mondphasen. Manuelle Funktion: Der Mond kann so eingestellt werden, wie der Mond gerade draußen aussieht. Einfach an die Zimmerwand hängen – genau wie ein Bild. Mit automatischer Abschaltung. Inklusive Fernbedienung und Geheimcode zur Freigabe von Online-Informationen über den Mond. Zusätzlich erforderlich: 4 x AA + 2 x AAA-Batterien (nicht enthalten). In mehrsprachiger Kartonbox. Alter: 6+

Art. Nr. 362042

**NEW!**



### My Very Own Fairy Jar (Feen-Glas Nachtlicht)

Kinder können ihrer Fantasie bei der Gestaltung ihres Feen-Glases freien Lauf lassen – einfach den verzauberten Waldhintergrund in das Feen-Glas stellen und das Gefäß mit bunten Steinen, Filz, hübschen Blumen und Blättern, Fliegenpilzen, einer Eichel mit Liebesherz und der bezaubernden Fee dekorieren. Jetzt noch mit Öko-Feenstaub bestreuen und einen magischen Wunsch äußern! Mit fünf zauberhaften Mini-Notizen und Umschlägen können besondere Briefe an die Lieblingsfee geschrieben werden. Mit farbwechselnden LEDs verwandelt sich das Feen-Glas in ein magisch leuchtendes Nachtlicht. Mit dem Entschlüsseln des Geheimcodes können viele Online-Feen-Aktivitäten entdeckt werden. Zusätzlich erforderlich: 2 x AAA-Batterien (nicht enthalten). In mehrsprachiger Kartonbox. Alter: 4+

Art. Nr. 362043

**NEW!**





## Light-up & Glow Astronaut

Dieses kosmische Astronauten-Nachtlicht bringt den Weltraum ins Kinderzimmer. Einfach auf den Astronauten drücken, um das Licht ein- und auszuschalten. Wenn das Licht ausgeht, leuchtet der Astronaut im Dunkeln. Der Astronaut ist freistehend – perfekt für den Nachttisch oder einfach an eine Wand oder Tür zu hängen. Der realistisch anmutende Astronaut ist 15 cm groß. Mit automatischer Abschaltung. Zusätzlich erforderlich: 3 x AAA-Batterien (nicht enthalten). In mehrsprachiger Kartonbox. Alter: 3+

Art. Nr. 362050			<b>NEW!</b>
MBM	VE	MC	5  060122 734110
1	6	6	



Scannen  
und Video  
anschauen!

## T-Rex Projector & Room Guard

Dieser hochwertige Projektor in Form eines T-Rex bringt die Welt der Dinos direkt ins Kinderzimmer. Der Projektor verfügt über 24 Dinosaurierbilder, die mit einer Breite von bis zu 1 Meter auf die Zimmerwand projiziert werden können. Mit 18 verschiedenen Dinosaurierarten. ROOAAAAR! Dein T-Rex wird zum Wächter des Kinderzimmers – er schützt das Zimmer vor jedem ungebetenen Besucher mit lautem Gebrüll. Wenn der T-Rex hochgehoben wird, löst ein Bewegungssensor lautes Gebrüll aus und der Bewegungsmelder erkennt Bewegungen in einer Entfernung von bis zu 1 Meter. Mit 5 lauten Brüllgeräuschen. Seine Größe von über 40 cm macht den T-Rex auch zu einer fantastischen Raumdekoration. Ein Geheimcode schaltet mehrsprachige Online-Informationen über Dinosaurier frei. Enthält einen zusätzlichen T-Rex-Türaufkleber. Zusätzlich erforderlich: 3 x AA-Batterien (nicht enthalten). In mehrsprachiger Kartonbox. Alter: 3+

Art. Nr. 362051			<b>NEW!</b>
MBM	VE	MC	5  060122 731928
1	4	4	



## See The World Through Others' Eyes

Mit diesem witzigen Optik-Set lernen Kinder die Wissenschaft vom Sehen kennen. Wie sieht die Welt aus den Augen eines Babys aus? Wie sieht ein Tintenfisch seine Unterwasserwelt? Wie sieht ein T-Rex? Einfach die coole Brille aufsetzen und schon sehen Kinder die Welt mit den Augen anderer Lebewesen! 22 austauschbare Linsen machen es möglich auf mehr als 17 verschiedene Arten zu sehen – oder eine eigene „Sichtweise“ zu kreieren! Ein informatives Faltblatt enthält faszinierende Informationen darüber, wie eine Ratte, ein Adler, eine Biene und weitere Lebewesen sehen. Inklusive Objektivablage. In mehrsprachiger Kartonbox. Alter: 6+

Art. Nr. 362052			<b>NEW!</b>
MBM	VE	MC	5  060122 733847
1	6	6	



## The Amazing Balancing Unicorn

Mit diesem wunderschönen Einhorn können Kinder ihre Freunde verblüffen, wenn sie es auf der Fingerspitze balancieren. Es scheint der Schwerkraft zu trotzen, wenn man es auf dem Finger, Stift, Bücherregal, Telefon oder Laptop balanciert. In mehrsprachiger plastikfreier Karton-Umschlagverpackung mit Euroloch. Alter: 3+

Art. Nr. 362053			<b>NEW!</b>
MBM	VE	MC	5  060122 735285
1	12	12	



**invento**  
just play

präsentiert:

**HEXBUG** Micro  
Robotic  
Creatures

**MOBOTS**  
VOICE CHANGING SIDEKICK™

**JUNK  
BOTS**

Infos unter: [www.invento-hq.com](http://www.invento-hq.com)



Bei HEXBUG – bekannt aus der TV-Werbung – gibt es unglaublich viele Wunderwerke der Technik zu entdecken:



HEXBUG Mechanicals – kleine und große Robotertiere. Jeder dieser wuseligen Mikroroboter agiert und reagiert auf seine überraschende Weise. Modelle mit und ohne Fernsteuerung.

BATTLE GROUND – die Sci-Fi-Roboter mit Infrarot-Kampftechnik.

HEXBUG Mouse Cat Toy – macht jede Katze glücklich und weckt den Jagdinstinkt.

MOBOTS – interaktive Eigenschaften machen die MOBOTS zu echten Spielkameraden für Kinder.

JUNKBOTS – entdecke verrückte Bauteile und konstruiere 60 einzigartige JUNKBOTS-Charaktere.







## HEXMODS Pro Series Elite

- ▶ Fahrwerk für Geschwindigkeiten bis zu 21 km/h
- ▶ Jede Menge Bauteile und Aufkleber für individuelle Fahrzeug-Modifikationen
- ▶ Schnitthige Supercar-Karosserie mit verschiedenen Motorhauben und Spoilern
- ▶ Rekonfigurierbares Chassis: Leistungsverbesserungen zur Veränderung der Fahreigenschaften
- ▶ Unterbodenbeleuchtung
- ▶ Wiederaufladbare Li-Ionen-Akkus
- ▶ USB-Ladekabel
- ▶ 2,4 GHz-Fernbedienung und 3 x AAA-Batterien
- ▶ Teile im Set: 30+
- ▶ Verpackungsgröße: H35,6 x B35,6 x T9,6 cm
- ▶ Alter: 8+

Art. Nr. 501772			<b>NEW!</b>
MBM 1	VE 4	MC 4	8  7



## HEXMODS Pro Series Elite Raceway

- ▶ HEXMODS-Premiumset mit über 1000 Modifizierungskombinationen aus ca. 150 Teilen
- ▶ Viele Karosserievarianten: Motorhauben, Seitenschweller, Stoßstangen, Dachoptionen, Motorabdeckungen, Spoilern und alternativen Felgen
- ▶ Tuning-Optionen für noch mehr Leistung: Allradantrieb, austauschbare Aufhängungen, Lenkgestänge, Reifen mit unterschiedlichem Grip, verschiedene Getriebekonfigurationen und Motoren
- ▶ LED-Beleuchtung: Scheinwerfer, Rücklichter, Unterbodenbeleuchtung
- ▶ Fahrwerk für Geschwindigkeiten bis zu 29 km/h
- ▶ Aufkleber für individuelle Karosserie-Gestaltungen
- ▶ Wiederaufladbare Li-Ionen-Akkus
- ▶ USB-Ladekabel
- ▶ 2,4 GHz-Fernbedienung und 3 x AAA-Batterien
- ▶ Teile im Set: ca. 150+
- ▶ Verpackungsgröße: H35,6 x B66 x T9,6 cm
- ▶ Alter: 8+

Art. Nr. 501774			<b>NEW!</b>
MBM 1	VE 2	MC 2	8  4

## ▶ HEXBUG HEXMODS RC TUNER CARS

Die komplett anpassbaren HEXMODS von HEXBUG sind ganz anders als traditionelle RC-Modellautos. Denn die HEXMODS-Fahrzeuge lassen sich über austauschbare Spoiler, Seitenschweller, Motorhauben, Felgen, Reifen, Aufhängungen, Getriebe, Motoren und Aufkleber komplett individualisieren und an unterschiedliche Fahrstile anpassen. Die HEXMODS RC Tuner Cars im Maßstab 1:28 sind außerdem extrem schnell und leistungsstark. Gesteuert werden sie mit einer 2,4 GHz-Fernbedienung, die über eine große Reichweite verfügt. Driften oder einfach nur pure Geschwindigkeit – HEXMODS können einfach alles und bieten anspruchsvolle Hobby-Qualität zum erschwinglichen Preis! Mit dem beiliegenden Kabel können die Li-Ionen-Akkus im Nu wieder aufgeladen werden.



Scannen  
und Video  
anschauen!





## ▶ HEXBUG Nano Flash

- ▶ HEXBUG Nano Flash – cooler als jeder andere Nano
- ▶ HEXBUG Nano Flash läuft **doppelt so schnell** wie klassische Nanos
- ▶ HEXBUG Nano Flash ist **deutlich größer** als klassische Nanos
- ▶ Mit LED-Beleuchtung, sobald sich der HEXBUG Nano Flash in Bewegung setzt
- ▶ Neue HEXBUG Nano Habitat-Spielsets aus flexiblen ELASTIX-Wänden, Habitat-Zellen, Rampen und beweglichen Hindernissen für stundenlangen Spielspaß
- ▶ HEXBUG Micro Robotic Creatures sind kleine **Wunderwerke der Technik!**
- ▶ **Breite Zielgruppe** – Kinder und Erwachsene jeden Alters sind Hexbug-Fans!



Scannen  
und Video  
anschauen!



### HEXBUG NANO Flash (Single)

HEXBUG Nano Flash ist die jüngste und coolste Nano-Generation im Hexbug-Sortiment. Größer als klassische Nanos läuft er mit doppelter Geschwindigkeit. Dieser wuselige Micro-Roboter verfügt über eine LED, die aufleuchtet, sobald sich Nano Flash in Bewegung setzt. Sortierte Farben. Inhalt: 1 HEXBUG Nano Flash inkl. 2 Batterien (AG13/LR44). Im 12er-Thekendisplay. Alter: 3+

Art. Nr. 501741			
MBM 12	VE 12	MC 12	



### HEXBUG NANO + Flash 5-Pack

HEXBUG Nano 5-Pack enthält eine Auswahl von 4 klassischen Nanos in verschiedenen, leuchtenden Farben + 1 Nano Flash. Gegenüber den klassischen Nanos ist Nano Flash größer, läuft mit doppelter Geschwindigkeit und verfügt über eine LED, die aufleuchtet, sobald sich Nano Flash in Bewegung setzt. Verschiedene Farben. Batterien bereits enthalten (je 1 x AG13/LR44 bei klassischen Nanos, 2 x AG13/LR44 bei Nano Flash). Im 6er-Thekendisplay. Alter: 3+

Art. Nr. 501743			
MBM 6	VE 6	MC 6	



### HEXBUG NANO Flash Starter-Habitat

HEXBUG Nano Flash Starter-Habitat ist der Einstieg in die Welt der Hexbug-Habitate. Es besteht aus einem HEXBUG Nano Flash (größer als klassische Nanos und doppelt so schnell, mit LED-Beleuchtung) und 3 super-flexiblen ELASTIX-Banden in verschiedenen Farben, aus denen mit Hilfe der speziellen Verbinder ein „Spielplatz“ entsteht, in dem der Nano Flash munter umher krabbeln kann. Jedes Habitat lässt sich mit anderen Sets mühelos kombinieren. Inhalt: 1 HEXBUG Nano Flash inkl. 2 Batterien (AG13/LR44), 3 flexible ELASTIX-Banden in verschiedenen Farben und Verbinder. Alter: 3+

Art. Nr. 501745			
MBM 4	VE 4	MC 4	



## HEXBUG NANO Flash Orbit-Habitat

HEXBUG Nano Orbit-Habitat bietet ausreichend Platz für 2 Nanos. Es besteht aus einem klassischen HEXBUG Nano, einem HEXBUG Nano Flash (größer als klassische Nanos und doppelt so schnell, mit LED-Beleuchtung) und 6 super-flexiblen ELASTIX-Banden in verschiedenen Farben, aus denen mit Hilfe der speziellen Verbinder ein „Spielplatz“ entsteht, in dem die Nanos munter umher krabbeln können. Jedes Habitat lässt sich mit anderen Sets mühelos kombinieren. Inhalt: 1 HEXBUG Nano und 1 HEXBUG Nano Flash inkl. Batterien (AG13/LR44), 6 flexible ELASTIX-Banden in verschiedenen Farben und Verbinder. Alter: 3+

Art. Nr. 501747

MBM	VE	MC	
1	1	4	8 07648 07121 4

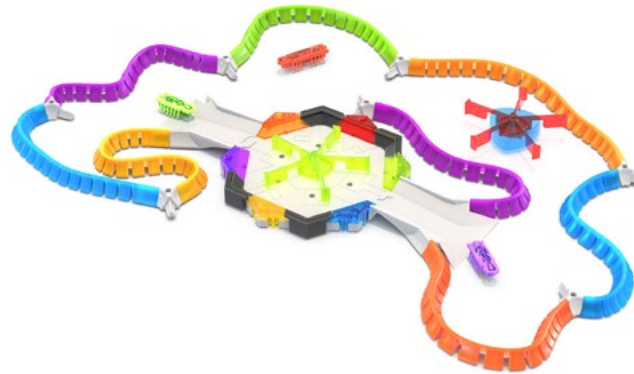

## HEXBUG NANO Flash Playground-Habitat

HEXBUG Nano Playground – das Habitat mit vielseitigen Bauteilen und ausreichend Platz für 3 Nanos. Es besteht aus zwei klassischen HEXBUG Nano, einem HEXBUG Nano Flash (größer als klassische Nanos und doppelt so schnell, mit LED-Beleuchtung), 8 super-flexiblen ELASTIX-Banden, Hindernissen und vielen weiteren Bauteilen für stundenlangen, abwechslungsreichen Spielspaß. Jedes Habitat lässt sich mit anderen Sets mühelos kombinieren. Inhalt (34 Teile): 2 HEXBUG Nano und 1 HEXBUG Nano Flash inkl. Batterien (AG13/LR44), 8 flexible ELASTIX-Banden in verschiedenen Farben, Verbinder, 1 Habitat-Zelle, 2 Hindernis-Drehkreuze und viele weitere Bauteile. Alter: 3+

Art. Nr. 501749

MBM	VE	MC	
1	1	4	8 07648 07122 1



## HEXBUG NANO Flash Nanoplex-Habitat

HEXBUG Nano Nanoplex – nie war ein Nano-Habitat vielseitiger und lebendiger. Flexible ELASTIX-Banden, Laufbahnen, Habitat-Zellen, Rampen, Hindernisse – aus der Kombination dieser Bauteile entsteht ein „Spielplatz“ aus kräftigen Farben, der seinesgleichen sucht und ausreichend Platz für 4 Nanos bietet. Zwei klassische HEXBUG Nano und zwei HEXBUG Nano Flash (größer als klassische Nanos und doppelt so schnell, mit LED-Beleuchtung) sorgen für die nötige Action in diesem Nano-Habitat über 2 Ebenen und garantieren stundenlangen, abwechslungsreichen Spielspaß. Das Nanoplex-Habitat lässt sich mit anderen Sets mühelos kombinieren. Inhalt (67 Teile): 2 HEXBUG Nano und 2 HEXBUG Nano Flash inkl. Batterien (AG13/LR44), 9 flexible ELASTIX-Banden in verschiedenen Farben, 14 Laufbahnen, 1 Habitat-Zelle, Verbinder, 3 Hindernis-Drehkreuze, Stützen und viele weitere Bauteile. Alter: 3+

Art. Nr. 501751

MBM	VE	MC	
1	1	4	8 07648 07123 8



## ► HEXBUG Nano Nitro + Nano Classic

HEXBUG Nano Nitro und der Nano Classic sind wuselige Robotertierchen, die sich durch Vibrationen fortbewegen und wieselflink über ebene Flächen flitzen. Aufgrund seiner besonderen Konstruktion kann der Nano Nitro in den entsprechenden Habitatröhren auch vertikal krabbeln.



Scannen und Video anschauen!



### HEXBUG Nano Nitro

Der Nano Nitro gibt Vollgas - auf ebenen Flächen oder beim Erklimmen luftiger Höhen. Sortierte Farben. Batterie (AG13/LR44) bereits erhalten. Alter: 3+

Art. Nr. 501740			
MBM 10	VE 10	MC 10	8 07648 04572 7



### HEXBUG Nano Nitro 5-Pack

HEXBUG Nano Nitro 5-Pack enthält eine Auswahl von 4 Nitro-Nanos + 1 „Glow in the Dark“-Nitro Nano als Zugabe. Verschiedene Farben. Batterien (AG13/LR44) bereits enthalten. Alter: 3+

Art. Nr. 501744			
MBM 6	VE 6	MC 6	8 07648 04574 1



### HEXBUG Nano

Der flinke klassische HEXBUG Nano. Das kleine Robotertierchen bewegt sich durch Vibrationen fort. Sortierte Farben und Designs. Batterie (AG13/LR44) bereits erhalten. Alter: 3+

Art. Nr. 50109801			
MBM 30	VE 30	MC 30	8 07648 02409 8



### HEXBUG Nano Glow in the Dark

Die nachleuchtende Version des klassischen HEXBUG Nano. Sortierte Farben und Designs. Batterie (AG13/LR44) bereits erhalten. Alter: 3+

Art. Nr. 50109901			
MBM 30	VE 30	MC 30	8 07648 02446 3

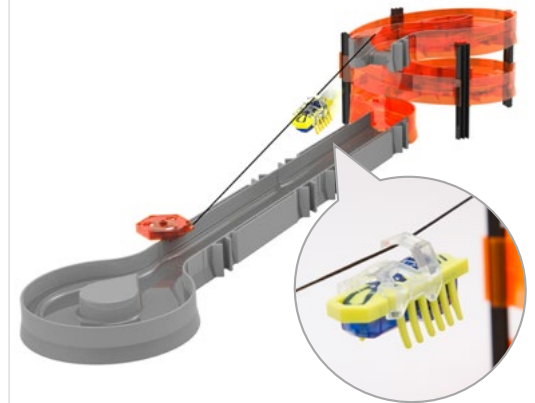

### HEXBUG Nano Zip-Line Starter Set

Das Zip-Line-Set eröffnet für den klassischen Nano völlig neue Perspektiven. Über die Spiralrampe klettert der Nano nun auf schwindelerregende Höhen, um dann mit der Seilbahn ganz bequem hinunter ins Tal zu schweben. Batterie (AG13/LR44) bereits enthalten. Alter: 3+

Art. Nr. 501114			
MBM 4	VE 4	MC 4	8 07648 02087 8



## HEXBUG Nano „Christmas Ornament“

Der bekannte klassische Hexbug Nano als besondere Weihnachts-Edition: Mit Rentiergeweih zum anclipsen und spezieller Weihnachtsverpackung in Form einer Christbaumkugel (kann als Geschenk auch in den Christbaum gehängt werden). Gemischte Farben. Im 15er-Thekendisplay mit Themengestaltung (steigert den Abverkauf). Limitierte Saison-Auflage: Lieferung nur solange der Vorrat reicht!

Art. Nr. 501100

MBM 15	VE 15	MC 15	
-----------	----------	----------	---



## HEXBUG Nano Junior

HEXBUG Nano Junior wurde mit dem übergroßen und weichen Körper speziell für Kleinkinder entwickelt. Angetrieben durch sanfte Vibrationen huschen diese niedlichen Robotertierchen mit 12 Beinchen anmutig über alle ebenen Flächen. Erhältlich in einer Vielzahl von Farben. 3 Batterien (AG13/LR44) bereits enthalten. Alter: 18-36 Monate.

Art. Nr. 501192

MBM 8	VE 8	MC 8	
----------	---------	---------	---



## HEXBUG Nano Real Bugs Singles

Die Hexbug-Neuheit für alle Spaßvögel! HEXBUG Nano Real Bugs krabbeln mit der patentierten Nano®-Vibrationstechnologie und sehen aus wie echte Insekten, die sich perfekt für lustige Streiche eignen. Als Einzelverpackung im abverkaufsstarken 14er-Thekendisplay mit 5 verschiedenen, sortierten Insekten-Imitationen (Zikade, Kakerlake, Japankäfer, Wasserskorpion, Raubwanze) zum Sammeln. Wähle deine Lieblings-Krabbler und erschrecke deine Freunde. Einfach einschalten, auf eine harte Oberfläche setzen und der Krabbelspaß kann beginnen. Eine Batterie (LR44/AG13) enthalten. Alter 3+

Art. Nr. 501084

MBM 14	VE 14	MC 14	
-----------	----------	----------	--



## HEXBUG Nano Real Bugs 3-Pack

Die Hexbug-Neuheit für alle Spaßvögel! HEXBUG Nano Real Bugs krabbeln mit der patentierten Nano®-Vibrationstechnologie und sehen aus wie echte Insekten. Das 3-Pack enthält 3 verschiedene Insekten-Imitationen (Wasserskorpion, Kakerlake, Japankäfer), die sich perfekt für lustige Streiche eignen. Wähle einen oder alle drei Krabbler und erschrecke deine Freunde. Einfach einschalten, auf eine harte Oberfläche setzen und der Krabbelspaß kann beginnen. 3 Batterien (LR44/AG13) enthalten. Im 8er-Thekendisplay. Alter: 3+

Art. Nr. 501094

MBM 8	VE 8	MC 8	
----------	---------	---------	---



## HEXBUG Nano Real Bugs 5-Pack

Die Hexbug-Neuheit für alle Spaßvögel! HEXBUG Nano Real Bugs krabbeln mit der patentierten Nano®-Vibrationstechnologie und sehen aus wie echte Insekten. Das 5-Pack enthält 5 verschiedene Insekten-Imitationen (Zikade, Kakerlake, Japankäfer, Wasserskorpion, Raubwanze), die sich perfekt für lustige Streiche eignen. Wähle einen oder alle fünf Krabbler und erschrecke deine Freunde. Einfach einschalten, auf eine harte Oberfläche setzen und der Krabbelspaß kann beginnen. 5 Batterien (LR44/AG13) enthalten. Im 6er-Thekendisplay. Alter: 3+

Art. Nr. 501095

MBM 6	VE 6	MC 6	
----------	---------	---------	---





## HEXBUG Mechanicals-Mischdisplay

Mischdisplay mit 3 beliebten Hexbug-Modellen. Inhalt: Je 3 x Hexbug Beetle, Hexbug Micro Ant; 4 x Hexbug Scarab.

Art. Nr. 501160

MBM 1	VE 1	MC 1	
----------	---------	---------	---



## HEXBUG-Batterien 12er-Pack

Damit die Hexbugs noch länger krabbeln. AG13/LR44-Batterien, 12er-Pack inkl. Schraubendreher.

Art. Nr. 501107

MBM 12	VE 12	MC 12	
-----------	----------	----------	---



## HEXBUG Beetle

HEXBUG Beetle erkennt Hindernisse und weicht ihnen aus, außerdem reagiert er auf Geräusche! Dabei ändert er rückwärts laufend seine Richtung und krabbelt anschließend munter weiter. 3 sortierte Farben: Blau, Grau und Rot. Inkl. 2 Batterien (AG13/LR44). Alter: 8+

Art. Nr. 501091

MBM 10	VE 10	MC 10	
-----------	----------	----------	--



## HEXBUG Scarab

Der HEXBUG Scarab ist ein außergewöhnliches, extrem schnell krabbelndes Robotertierchen im Käfer-Look. Auf seinen sechs angewinkelten Beinen rennt es vorwärts, rückwärts und springt zurück auf seine Beine, wenn es auf dem Rücken liegt. Clever: Die Kombination seiner sechs speziell designten, angewinkelten Beine. Das macht es ihm leicht, sich von Objekten im Weg abzustößeln und selbstständig wieder auf die Beine zu stellen. Batterien (AG13/LR44) bereits enthalten. Alter: 8+

Art. Nr. 501122

MBM 10	VE 10	MC 10	
-----------	----------	----------	---



## HEXBUG Scorpion

Der HEXBUG Scorpion ist ein schnell krabbelndes Robotertierchen mit außergewöhnlicher Optik, das mit seinem schwingenden Schwanz und beweglichen Vorderklauen einem lebendigen Skorpion nachempfunden ist. Auf seinen 6 Beinen huscht er lebensecht über alle glatten Oberflächen. Von Hindernissen, die auf seinem Weg liegen, stößt er sich intelligent ab, wechselt dabei die Laufrichtung und krabbelt anschließend munter weiter. Erhältlich in 5 verschiedenen Farben zum Sammeln: Rot, Blau, Grün, Orange, Lila. Batterien enthalten (3 x AG13/LR44). Alter: 8+

Art. Nr. 501092

MBM 6	VE 6	MC 6	
----------	---------	---------	---



## HEXBUG Micro Ant

Die HEXBUG Micro Ant ist ein wuseliger, superschneller Krabblar im Ameisen-Look. Mit seinem besonderen Antrieb flitzt dieses muntere Robotertierchen wieselflink über alle glatten Oberflächen. Auch von Hindernissen lässt sich die HEXBUG Micro Ant nicht stoppen – sie prallt einfach ab, wechselt dabei die Laufrichtung und krabbelt anschließend munter weiter. Erhältlich in 5 verschiedenen Farben zum Sammeln: Rot, Blau, Grün, Orange, Lila. Batterien enthalten (2 x AG13/LR44). Alter: 8+

Art. Nr. 501096

MBM	VE	MC	8 07648 06389 9	
12	12	12		



## HEXBUG Wasp RC

Wasp ist der jüngste Roboter-Krabblar unter den äußerst beliebten mechanischen HEXBUGS. Das transparente Gehäuse erlaubt den Blick auf das technische Innenleben und verleiht diesem Micro-Roboter eine äußerst attraktive Optik. Verwende die IR-Fernbedienung, um Wasp in eine lebensechte Krabbelbewegung zu versetzen! Lasse Wasp über jede harte Oberfläche krabbeln und fordere Freunde zu Geschwindigkeitswettbewerben heraus, denn mit der 2-Kanal-IR-Fernbedienung lassen sich bis zu zwei Wasps gleichzeitig steuern. Erhältlich in 3 verschiedenen Farben zum Sammeln (Rot, Gelb, Grau). 5 Batterien (LR44/AG13) enthalten. Im 8er-Thekendisplay. Alter: 8+

Art. Nr. 501121

MBM	VE	MC	8 07648 07677 6	
8	8	8		



## HEXBUG Spider RC

HEXBUG Spider ist ein kleines technologisches Wunder. Die sechsbeinige Spinne kann sich um 360 Grad drehen und verfügt über ein LED-Auge. Die Doppelkanal-Infrarot-Fernbedienung ermöglicht es, viele Spinnen gleichzeitig oder auch unabhängig von einander zu bedienen. Die Komplexität ihres inneren Mechanismus und ihre sechsbeinige Krabbel-Bewegung üben einen faszinierenden Reiz aus. Batterien (AG13/LR44) und Fernsteuerung enthalten. Alter: 8+

Art. Nr. 501093

MBM	VE	MC	8 07648 01652 9	
6	6	6		



## HEXBUG Fire Ant RC

HEXBUG Fire Ant RC ist ein ferngesteuerter, ameisenähnlicher Microroboter mit LED-Beleuchtung und rasanter Geschwindigkeit. Durch seine Sensoren nimmt HEXBUG Fire Ant RC Hindernisse wahr und ändert die Laufrichtung. Die Doppelkanal-Infrarot-Fernbedienung ermöglicht actiongeladene Rennen mit Freunden – wer steuert die schnellste HEXBUG Fire Ant? 5 Batterien (AG13/LR44) und Fernsteuerung enthalten. Erhältlich in 5 sortierten Farben: Blau, Grün, Orange, Rot, Gelb. Alter: 8+

Art. Nr. 501097

MBM	VE	MC	8 07648 02864 5	
10	10	10		



## HEXBUG Dragon RC

HEXBUG Dragon RC – geboren aus den Feuern von Mythen und Legenden! Mit seinem LED-beleuchteten Maul scheint der Dragon Feuer zu spucken. Brüllt lebensecht mit eingebautem Soundmodul. Verstellbare Flügel. Der Schwanz bewegt sich hin und her, während die Fernsteuerung und rotierende Pfoten für den nötigen Antrieb dieses Mikro-Roboters sorgen. Erhältlich in 3 verschiedenen Farben zum Sammeln (Rot, Grün, Grau). Inhalt: 1 Dragon mit aufladbarem Li-Po-Akku, 2-Kanal-Infrarot-Fernbedienung, USB-Ladekabel zum Aufladen des Dragon-Akkus, 2 Batterien (AG13/LR44) für die Fernbedienung. Alter: 8+

Art. Nr. 501131

MBM	VE	MC	8 07648 06847 4	
6	6	6		





Scannen und Video anschauen!



### HEXBUG Mouse Cat Toy

Die pelzige HEXBUG-Roboter-Maus mit pinken Öhrchen, Schnurrhaaren und Wackelschwanz ist das ideale Katzenspielzeug. Mit ihrem intelligenten Antrieb läuft, stoppt oder pausiert sie und weckt so die Aufmerksamkeit jeder Katze – ganz wie eine richtige Maus. Dabei manövriert sie um Hindernisse, findet aus Ecken heraus, kann sich vom Rücken wieder auf die Füße drehen und sorgt so für ein quicklebendiges Katz und Maus-Spiel. Im Ruhemodus genügt ein Pfotenschlag um sie wieder zu aktivieren. Zwei verschiedene Modi: Pfortenmodus, für die etwas ruhigere Katze und Fangmodus für das etwas aktivere Tier. 2 Batterien (AG13/LR44) bereits enthalten.

grau

Art. Nr. 503502			
MBM 12	VE 12	MC 12	

weiß

Art. Nr. 503503			
MBM 12	VE 12	MC 12	



### HEXBUG Mouse Cat Toy RC, weiß

Interaktives Hexbug Mouse Cat Toy mit Fernbedienung. Damit bewegt sich die pelzige Maus nun auf Kommando. Angeschaltet wackelt ihr kleiner Schwanz hin und her, während sie nach vorne krabbelt und so die Aufmerksamkeit von Katzen auf sich lenkt. Das unterhaltsame Katzenspielzeug kann mit der Fernsteuerung so bewegt werden, dass die Maus interessierten Katzen entkommt oder das Fangen zumindest erheblich erschwert. Ein zusätzlicher Spaß: Die Fernbedienung verfügt über 2 Kanäle. So kann mit 2 Mäusen und Katzen gleichzeitig gespielt werden. Inhalt: RC Maus, Fernbedienung, 5 Batterien (AG13/LR44).

Art. Nr. 503510			
MBM 12	VE 12	MC 12	



### HEXBUG Deluxe Nano Cat Toy Pack + Remote Control

Das HEXBUG Deluxe Nano® Cat Toy Pack beinhaltet eine Vielzahl von HEXBUG-Spielzeugen für deine Katze. Lehne dich zurück und beobachte, wie deine Katze mit den HEXBUG-Robotern spielt oder verende die Fernbedienung, um das HEXBUG Mouse Cat Toy zu steuern. Funktioniert auf allen harten Oberflächen. Mit den beiliegenden Batterien hört der Spaß nicht auf. Inhalt: 2 x HEXBUG Nano Cat Toy, 1 x HEXBUG Mouse Cat Toy, 1 x HEXBUG Mouse Cat Toy RC, 12 x HEXBUG-Ersatzbatterien. 8 weitere Batterien (AG13/LR44) sind in den Katzenspielzeugen bereits enthalten.

Art. Nr. 503505			
MBM 1	VE 6	MC 6	



Scannen und Video anschauen!



### HEXBUG Cat Toy Pester the Pigeon

Das ist „Pester die Taube“! Sein sich um 360° drehender Kopf leuchtet aus seinem Schnabel mit einem haustiersicheren Laser auf den Boden. Den beweglichen Laserpunkt finden Katzen einfach unwiderstehlich. Stelle Pester auf einen beliebigen Boden und Sorge so für stundenlange Unterhaltung und Bewegung deiner Katze! Mit 3 verschiedenen Geschwindigkeiten! 3 Batterien (AAA) enthalten.

Art. Nr. 503506			
MBM 1	VE 12	MC 12	



Scannen und Video anschauen!



## HEXBUG Battle Ground Tarantula Twin Pack

HEXBUG Battle Ground Tarantulas im Doppelpack. Diese kämpfenden Tarantula-Sci-Fi-Roboter verfügen über eine Fernbedienung, futuristische Stimm- und Geräuscheffekte und eine High-Tech-Infrarot-Kampftechnik. HEXBUG Battle Ground Spiders verblüffen durch ihren realistischen Rückstoß beim Feuern und ihre realistische Reaktion auf einen Treffer. Die einzigartige Gestaltung und ein High-Tech-Lebenssensor, der jeden Treffer mitzählt, sorgen für spannende Duelle mit Freunden. Jede HEXBUG Battle Ground Tarantula verfügt über eine 4-Kanal-Fernsteuerung. So können gleich 4 Freunde zum Duell gegeneinander antreten. Inkl. 10 Batterien (AG13/LR44): 3 je Battle Ground Tarantula, 2 je Fernbedienung. Farben: Blau und Orange. Alter: 8+

Art. Nr. 501129

MBM	VE	MC	8 07648 05120 9	
1	4	4		



## HEXBUG Battle Ground Spider 2.0

Diese kämpfenden Sci-Fi-Roboter verfügen über eine Fernbedienung, futuristische Stimm- und Geräuscheffekte und eine High-Tech-Infrarot-Kampftechnik. HEXBUG Battle Ground Spiders verblüffen durch ihren realistischen Rückstoß beim Feuern und ihre realistische Reaktion auf einen Treffer. Die einzigartige Gestaltung und ein High-Tech-Lebenssensor, der jeden Treffer mitzählt, sorgen für spannende Duelle mit Freunden. Der Kopf der sechsbeinigen Spinne kann sich um 360 Grad drehen und hat ein LED-Auge. Das ermöglicht dem Spieler perfekte Steuerung und Kontrolle, sobald zwei oder mehr Spinnen aufeinander treffen. Jeder HEXBUG Battle Ground Spider verfügt über eine 4-Kanal-Fernsteuerung. So können gleich 4 Freunde zum Duell gegeneinander antreten. Inkl. 8 Batterien (AG13/LR44). Sortierte Farben (Blau und Orange). Alter: 8+

Art. Nr. 50112403

MBM	VE	MC	8 07648 05062 2	
5	5	5		



## HEXBUG Battle Ground Spider 2.0 Twin Pack

HEXBUG Battle Ground Spider im Doppelpack. Funktionen wie Art. 50112403. Inkl. 16 Batterien (AG13/LR44): 3 je Battle Ground Spider, 2 je Fernbedienung + 6 Ersatzbatterien. Alter: 8+

Art. Nr. 50112404

MBM	VE	MC	8 07648 05122 3	
1	4	4		



## HEXBUG Battle Ground Tarantula Bunker

Die HEXBUG Battle Ground Tarantula-Kampfarena mit 2 HEXBUG Battle Ground Tarantulas und verschiedenen Kulissen zum Aufbau der Kampfarena für spannende Duelle mit Freunden. Dank der Wände können die Tarantulas nun auch um die Ecke schießen, da ihr Infrarot-Strahl reflektiert wird. Sonstige Funktionen wie Art. 501129. Inkl. 10 Batterien (AG13/LR44): 3 je Battle Ground Tarantula, 2 je Fernbedienung. Alter: 8+

Art. Nr. 501130

MBM	VE	MC	8 07648 05121 6	
1	4	4		



## HEXBUG Battle Ground Spider Tower

Die HEXBUG Battle Ground Kampfarena mit 2 HEXBUG Battle Ground Spider und verschiedenen Kulissen zum Aufbau der Kampfarena ist der richtige Platz für spannende Duelle mit Freunden. Dank der Wände können die Spinnen nun auch um die Ecke schießen, da ihr Infrarot-Strahl reflektiert wird. Inkl. 16 Batterien (AG13/LR44): 3 je Battle Ground Spider, 2 je Fernbedienung + 6 Ersatzbatterien. Alter: 8+

Art. Nr. 501125

MBM	VE	MC	8 07648 05123 0	
1	4	4		



## ▶ HEXBUG - MOBOTS - DIE INTERAKTIVEN ROBOTER, DIE DEINE STIMME VERÄNDERN!

- ▶ HEXBUG MOBOTS – die Roboter mit menschlichen Attributen sind kleine Wunderwerke der Technik
- ▶ Interaktive Eigenschaften machen die MOBOTS zu echten Spielkameraden für Kinder
- ▶ Kinder können mit den MOBOTS sprechen und die eigene Stimme aufnehmen und wiedergeben
- ▶ Inkl. „Voice Changer“ – kann die Stimme auf Wunsch verändern: Eigene Stimme, verschiedene Stimmeffekte (niedrig, hoch, langsam, schnell) oder Roboterstimme
- ▶ MOBOTS interagieren und sprechen miteinander in ihrer eigenen Sprache, wenn sie sich treffen
- ▶ Die Gesichter der MOBOTS leuchten, wenn sie eingeschaltet werden
- ▶ Sammel-Edition - drei verschiedene MOBOTS-Modelle mit unterschiedlichen Größen, Funktionen und Frisuren
- ▶ Sortierte Farben und Frisuren je Modell
- ▶ Alter: 3+



Scannen und Video anschauen!



### HEXBUG MOBOTS Mimix

MOBOTS – die Roboter mit menschlichen Attributen sind kleine Wunderwerke der Technik! Kinder können mit dem interaktiven MOBOTS Mimix interagieren, ihre Stimme aufnehmen und die Wiedergabe mit dem „Voice Changer“ auf Wunsch verändern: Eigene Stimme, verschiedene Stimmeffekte (niedrig, hoch, langsam, schnell) oder Roboterstimme. Das Gesicht von Mimix leuchtet, sobald er eingeschaltet wird. Arme und Beine von Mimix können für verschiedene Posen bewegt werden. Mimix fällt nach 5 Minuten in einen batterieschonenden Ruhemodus, wenn mit ihm nicht gespielt wird – der Druck auf einen beliebigen Knopf erweckt ihn wieder zum Leben. Erhältlich mit verschiedenen Farben und Frisuren. Inhalt: 1 interaktiver Roboter, 2 Batterien (AAA/R03). Alter: 3+

Art. Nr. 501661			
MBM	VE	MC	8 07648 06844 3
1	6	6	



### HEXBUG MOBOTS Ramblez

MOBOTS – die Roboter mit menschlichen Attributen sind kleine Wunderwerke der Technik! Kinder können mit dem interaktiven MOBOTS Ramblez interagieren, ihre Stimme aufnehmen und die Wiedergabe mit dem „Voice Changer“ auf Wunsch verändern: Eigene Stimme, verschiedene Stimmeffekte (niedrig, hoch, langsam, schnell) oder Roboterstimme. Das Gesicht von Ramblez leuchtet, sobald er eingeschaltet wird und blinkt, wenn er spricht. Ramblez interagiert und spricht auch mit anderen MOBOTS, wenn sie sich treffen. Auf seinen Laufrollen erkundet Ramblez munter seine Umgebung. Ramblez reagiert auf Klatschen der Hände: Klatsche einmal für Playback, klatsche zweimal und Ramblez beginnt zu tanzen. Die Arme von Ramblez können für verschiedene Posen bewegt werden. Ramblez schaltet sich nach 5 Minuten automatisch ab, wenn mit ihm nicht gespielt wird. Erhältlich mit verschiedenen Farben und Frisuren. Inhalt: 1 interaktiver Roboter, 1 Batterie (AAA/R03). Alter: 3+

Art. Nr. 501663			
MBM	VE	MC	8 07648 06845 0
1	2	2	



### HEXBUG MOBOTS Fetch

MOBOTS – die Roboter mit menschlichen Attributen sind kleine Wunderwerke der Technik! Kinder können mit dem interaktiven MOBOTS Fetch interagieren, ihre Stimme aufnehmen und die Wiedergabe mit dem „Voice Changer“ auf Wunsch verändern: Eigene Stimme, verschiedene Stimmeffekte (niedrig, hoch, langsam, schnell) oder Roboterstimme. Fetch verfügt auch über weitere coole Sound-Effekte. Das LED-Auge von Fetch leuchtet und ändert seine Position, wenn er sich in Bewegung setzt, im Playback-Modus oder wenn er mit Kindern interagiert. Alle Funktionen von Fetch werden mit einer Fernbedienung gesteuert – die großen, griffigen Räder bewältigen auch Teppiche mühelos. Er fährt vorwärts, nach links oder rechts und dreht auf der Stelle. Fetch verfügt auch über 2 ferngesteuerte Arme, mit denen er Objekte greifen und anheben kann – so groß wie eine Getränke-dose oder so dünn wie ein Blatt Papier. Mit seiner Transportbox kann er mühelos kleinere Gegenstände von A nach B bewegen. Fetch interagiert und spricht auch mit anderen MOBOTS, wenn sie sich treffen. Erhältlich mit verschiedenen Farben und Frisuren. Inhalt: 1 interaktiver Roboter, 1 Transportbox, 1 Fernbedienung, Batterien (3 x AAA/R03 / 2 x AG13/LR44). Alter: 3+

Art. Nr. 501665			
MBM	VE	MC	8 07648 06846 7
1	4	4	



### HEXBUG Mobots Speed Shot

MOBOTS Speed Shot bringt rasante Action in den Spieleabend mit deiner Familie oder Freunden. Versenke die Pingpong-Bälle in den Körben, um den Speed Shot-Roboter rückwärts in Richtung der Ziellinie zu bewegen und den Sieg zu erringen. MOBOTS Speed Shot einfach zwischen zwei Spieler stellen, die ihre Pingpong-Bälle in den Körben versenken müssen. Jeder erzielte Korb bringt den Spieler dem Sieg ein Stückchen näher! Präzision und Geschwindigkeit sind wichtig, um die Ziellinie möglichst rasch zu erreichen, bevor der 2-Minuten-Timer abläuft. Werde zum Champion, indem du in kürzester Zeit die meisten Körbe machst. Unterschiedliche Spielmodi (Leicht, Mittel, Schwer), Lichteffekte, Geräusche und Bewegungen sorgen für zusätzlichen Spaß! Inhalt: 1 MOBOTS Speed Shot-Roboter, 2 Körbe, 6 Pingpong-Bälle, 2 Ziellinien. 3 Batterien (AAA) für den Roboter enthalten. Alter: 5+

Art. Nr. 501667			
MBM	VE	MC	8 07648 07136 8
1	4	4	



## HEXBUG JUNKBOTS Dustbin (Mülltonne)

JUNKBOTS Dustbin – Blindverpackung mit 15+ Bauteilen. Alle Bauteile mit „Click“-Verbindern – baue einen JUNKBOT nach der beiliegenden Bauanleitung oder kombiniere die Teile mit anderen Blindverpackungen um ganz neue JUNKBOTS zu erschaffen – der Fantasie sind keine Grenzen gesetzt. Sammel-Edition – besteht aus insgesamt 36 JUNKBOTS-Charakteren! Die wiederverwendbare Mülltonne kann auch als Präsentationsständer genutzt werden. Inhalt: 15+ Bauteile für einen JUNKBOT-Charakter, Anleitung mit Beispielkonstruktion. Im 12er-Thekendisplay. Alter: 5+

Art. Nr. 501701

MBM 12	VE 12	MC 12	8 07648 06841 2
-----------	----------	----------	-----------------



## HEXBUG JUNKBOTS Dumpster (Kleiner Container)

JUNKBOTS Dumpster – Blindverpackung mit 30+ Bauteilen. Inkl. Energy-Modul für coole LED-Effekte. Alle Bauteile mit „Click“-Verbindern – baue zwei JUNKBOTS nach der beiliegenden Bauanleitung oder kombiniere die Teile mit anderen Blindverpackungen um ganz neue JUNKBOTS zu erschaffen – der Fantasie sind keine Grenzen gesetzt. Sammel-Edition – besteht aus insgesamt 36 JUNKBOTS-Charakteren! Die wiederverwendbare Mülltonne kann auch als Präsentationsständer genutzt werden. Inhalt: 30+ Bauteile für 2 JUNKBOTS-Charaktere, 1 Energy-Modul, Batterien (2 x AG13/LR44), Anleitung mit Beispielkonstruktionen. Im 6er-Thekendisplay. Alter: 5+

Art. Nr. 501703

MBM 6	VE 6	MC 6	8 07648 06842 3
----------	---------	---------	-----------------



## HEXBUG JUNKBOTS Large Dumpster (Großer Container)

JUNKBOTS Large Dumpster – Blindverpackung mit 50+ Bauteilen. Inkl. Energy-Modul + Motion-Modul für coole LED- und Bewegungseffekte. Alle Bauteile mit „Click“-Verbindern – baue 4 JUNKBOTS nach der beiliegenden Bauanleitung oder kombiniere die Teile mit anderen Blindverpackungen um ganz neue JUNKBOTS zu erschaffen – der Fantasie sind keine Grenzen gesetzt. Sammel-Edition – besteht aus insgesamt 36 JUNKBOTS-Charakteren! Die wiederverwendbare Mülltonne kann auch als Präsentationsständer genutzt werden. Inhalt: 50+ Bauteile für 4 JUNKBOTS-Charaktere, 1 Energy-Modul, 1 Motion-Modul, 1 Vibrations-Modul, Batterien (3 x AG13/LR44), Anleitung mit Beispielkonstruktionen. Im 6er-Thekendisplay. Alter: 5+

Art. Nr. 501705

MBM 1	VE 6	MC 6	8 07648 06843 6
----------	---------	---------	-----------------

## ► HEXBUG JUNKBOTS – Vom Schrott zum Schatz!

- JUNKBOTS von HEXBUG – der Müll lebt!
- Durch außerirdische Strahlung zum Leben erweckt, wartet eine Sammel-Edition von 36 JUNKBOTS darauf, aus ihren Mülltonnen befreit zu werden
- Stöbere durch die Mülltonnen – entdecke verrückte Bauteile und konstruiere einzigartige JUNKBOTS-Charaktere
- In 3 unterschiedlichen Verpackungsgrößen – Dustbin (1 Bot, 15+ Teile), Dumpster (2 Bots, 30+ Teile), Large Dumpster (4 Bots, 50+ Teile)
- Bauteile mit „Click“-Verbindern – alles passt zusammen und kann für verschiedene Posen bewegt werden
- Größere Verpackungen kommen auch mit Energy-Modul, Motion-Modul und Vibrations-Modul – für coole LED- und Bewegungseffekte
- Blindverpackungen – insgesamt 36 verschiedene Charaktere zum Sammeln
- Die wiederverwendbaren Mülltonnen können auch als Präsentationsständer für die JUNKBOTS verwendet werden
- Einfach zu bauen – ready to play inkl. Bauanleitungen
- JUNKBOTS animieren zu Rollen- und Actionspielen und fördern die kindliche Sammelleidenenschaft unterschiedlicher Charaktere
- Alter: 5+

Scannen und Website anschauen!





## ▶ HEXBUG JUNKBOTS – Vom Schrott zum Schatz!

- ▶ JUNKBOTS von HEXBUG – der Müll lebt!
- ▶ Jetzt als sogenannte Factory Collection (Serie 2) verfügbar
- ▶ Stöbere durch die Mülltonnen – entdecke verrückte Bauteile und konstruierte einzigartige JUNKBOTS-Charaktere
- ▶ Neben den Mülltonnen sind JUNKBOTS nun auch mit zwei vollständigen Spielsets erhältlich
- ▶ Neue „Factory Collection“-Mülltonnen in 3 unterschiedlichen Verpackungsgrößen – Trash Bin (1 Bot, 10+ Teile), Dumpster (2 Bots, 30+ Teile), Industrial Dumpster (4 Bots, 60+ Teile)
- ▶ Bauteile mit „Click“-Verbindern – baue JUNKBOTS oder kombiniere die Teile mit anderen Blindverpackungen um ganz neue JUNKBOTS zu erschaffen – der Fantasie sind keine Grenzen gesetzt
- ▶ Das universelle Stecksystem regt die Kreativität an und bietet unendlich viele Möglichkeiten, wenn du die modularen Teile miteinander verbindest, zerlegst und neu zusammenfügst
- ▶ Größere Verpackungen kommen auch mit Light- und Motion-Modulen– für coole LED- und Bewegungs-Effekte
- ▶ Alle „Factory Collection“-Mülltonnen sind Blindverpackungen – insgesamt 24 verschiedene Charaktere zum Sammeln. Jeder Mülleimer ist eine Überraschung – du weißt nie, was du bekommst!
- ▶ **Umfangreiche Marketing-Unterstützung:**
  - JUNKBOTS-Spiel auf Roblox
  - Regelmäßige Serien-Videos auf YouTube
  - Pressearbeit
  - Social-Media-Unterstützung



### HEXBUG Junkbots „Factory Collection“ Trashbin (Mülltonne)

Die neue JUNKBOTS Factory Collection ist da - öffne eine beliebige JUNKBOTS-Mülltonne, schütte den Inhalt aus und beginne zu bauen! JUNKBOTS "Factory Collection" Trashbin – Blindverpackung mit 1 JUNKBOTS-Charakter aus 10+ Bauteilen. Im 16er-Thekendisplay. Alter: 5+

Art. Nr. 501711			
MBM 16	VE 16	MC 16	8 07648 07678 3



### HEXBUG Junkbots „Factory Collection“ Dumpster (Kleiner Container)

Die neue JUNKBOTS Factory Collection ist da - öffne eine beliebige JUNKBOTS-Mülltonne, schütte den Inhalt aus und beginne zu bauen! JUNKBOTS "Factory Collection" Alley Dumpster – Blindverpackung mit 2 JUNKBOTS-Charakteren, 1 Beleuchtungsmodul, 2 Batterien (LR44/AG-13) aus 30+ Bauteilen. Im 10er-Thekendisplay. Alter: 5+

Art. Nr. 501713			
MBM 10	VE 10	MC 10	8 07648 07679 0



### HEXBUG Junkbots „Factory Collection“ Industrial Dumpster (Großer Container)

Die neue JUNKBOTS Factory Collection ist da - öffne eine beliebige JUNKBOTS-Mülltonne, schütte den Inhalt aus und beginne zu bauen! JUNKBOTS "Factory Collection" Industrial Dumpster – Blindverpackung mit 4 JUNKBOTS-Charakteren, 1 Beleuchtungsmodul, 1 Motion-Modul, 3 Batterien (LR44/AG-13) aus 60+ Bauteilen. Im 8er-Thekendisplay. Alter: 5+

Art. Nr. 501715			
MBM 1	VE 8	MC 8	8 07648 07680 6



Scannen und Website anschauen!



## HEXBUG Junkbots „Small Factory Habitat“ Sector 44 Research Lab

Das JUNKBOTS Small Factory Sector 44 Research Lab-Spielset steckt voller Überraschungen! Jetzt kannst du die Schauplätze aus dem Roblox-Spiel und der Serie im echten Leben nachspielen. In diesem Ausrüstungs-Erlebnis entdeckst du ein mysteriöses Wissenschaftslabor voller versteckter Teile, Kisten und Hinweise, um deine Sammelroboter zu bauen. Oder du kannst die Pläne verwerfen und deine eigenen JUNKBOTS-Kreationen erstellen. Füge Beleuchtungs- oder Motormodule hinzu, um deine Roboter in Bewegung zu versetzen. In diesem JUNKBOTS-Habitat entdeckst du 2 brandneue JUNKBOTS! Mit dem ineinandergreifenden Rohrsystem, bei dem du die Rohre direkt von der Wand abziehen kannst, sind immer neue JUNKBOTS-Charaktere möglich: Bauen, zerlegen und neu kombinieren! 3 Batterien (LR44/ AG-13) enthalten. Insgesamt 200+ Bauteile. Alter: 5+

Art. Nr. 501707

MBM	VE	MC	
1	4	4	



## HEXBUG Junkbots „Large Factory Habitat“ Metro Sewer System

Das JUNKBOTS Large Factory Metro Sewer System-Spielset ist ein Ausrüstungs-Erlebnis der Extraklasse! Jetzt kannst du die Schauplätze aus dem Roblox-Spiel und der Serie im echten Leben nachspielen. Baue die Rohre der mysteriösen städtischen Kanalisation auseinander, um ein geheimes Gebäude zu errichten oder erstelle dein eigenes Design! Du bist auf einer Mission, um jeden Winkel zu erforschen und die 3 JUNKBOTS zu finden, die in deinem Habitat versteckt sind. Suche nach Teilen, baue deine Bots und ergänze sie mit Beleuchtungs- und Motormodulen, um deine Roboter in Bewegung zu versetzen. In diesem JUNKBOTS-Habitat entdeckst du 3 brandneue JUNKBOTS! Mit dem ineinandergreifenden Rohrsystem, bei dem du die Rohre direkt von der Wand abziehen kannst, sind immer neue JUNKBOTS-Charaktere möglich: Bauen, zerlegen und neu kombinieren! 5 Batterien (LR44/AG-13) enthalten. Insgesamt 285+ Bauteile. Alter: 5+

Art. Nr. 501709

MBM	VE	MC	
1	4	4	

## Paket-Angebot „HEXBUG Nano Flash“

**HEXBUG Nano Flash-Angebot (inkl. Paket-Rabatt)**, Paket enthält: 5 sortierte HEXBUG-Artikel (12 x 501741 HEXBUG NANO Flash, 4 x 501745 HEXBUG NANO Flash Starter-Habitat, 2 x 501747 HEXBUG NANO Flash Orbit-Habitat, 2 x 501749 HEXBUG NANO Flash Playground-Habitat, 2 x 501751 HEXBUG NANO Flash Nanoplex-Habitat). Bitte mit 5-stelliger Stücklistennummer bestellen: In der Rechnung wird das Displayangebot mit den beinhalteten Artikelnummern ausgewiesen.

Art. Nr. 90262

MBM	VE	MC	
1	-	-	

## Paket-Angebot „HEXBUG Mechanicals“

**HEXBUG Mechanicals-Angebot (inkl. Paket-Rabatt)**, Paket enthält: 6 sortierte HEXBUG-Artikel (10 x 501091 HEXBUG Beetle, 6 x 501092 HEXBUG Scorpion, 12 x 501096 HEXBUG Micro Ant, 10 x 501122 HEXBUG Scarab, 10 x 501097 HEXBUG Fire Ant, 12 x 503502 HEXBUG Mouse Cat Toy). Bitte mit 5-stelliger Stücklistennummer bestellen: In der Rechnung wird das Displayangebot mit den beinhalteten Artikelnummern ausgewiesen.

Art. Nr. 90178

MBM	VE	MC	
1	-	-	

## Paket-Angebot „HEXBUG Battle Ground“

**HEXBUG Battle Ground-Angebot (inkl. Paket-Rabatt)**, Paket enthält: 3 sortierte HEXBUG Battle Ground-Artikel (5 x 50112403 HEXBUG Battle Ground Spider 2.0, 4 x 50112404 HEXBUG Battle Ground Spider 2.0 Twin-Pack, 4 x 501129 HEXBUG Battle Ground Tarantula Twin-Pack). Bitte mit 5-stelliger Stücklistennummer bestellen: In der Rechnung wird das Displayangebot mit den beinhalteten Artikelnummern ausgewiesen.

Art. Nr. 90210

MBM	VE	MC	
1	-	-	

**HEXBUG-Abverkaufsunterstützung!**

## Flyer „HEXBUG“

Endverbraucher-Flyer zur Auslage in Ihrem Ladengeschäft. Nutzen Sie dieses Medium zur Forcierung Ihrer Abverkäufe.

Art. Nr. 120964

MBM	VE	MC	
10	-	-	

## Video-Monitor „Hexbug“



Video-Monitor mit Regalbodenbefestigung zur Forcierung Ihrer Hexbug-Abverkäufe. Endverbraucher können aus 4 Hexbug-Videos wählen: Nano V2, Scarab, Larva, Spider. Mit Netz- oder Batteriebetrieb (inkl. Netzteil, 8 x D-Batterien nicht enthalten).

Art. Nr. 588210

MBM	VE	MC	
1	1	1	

## Bodendisplay-Paket „HEXBUG“

Invento just play-Bodendisplay, enthält eine Auswahl der stärksten Hexbug-Artikel (je 12 x 503502, 503510, 501096; je 10 x 501091, 501122, 501097; je 5 x 50112403, 501093; 4 x 50112404 + GRATIS: 1 x 58971401 + 58971406 Bodendisplay Invento just play mit Hexbug-Crowner). Bitte mit 5-stelliger Stücklistennummer bestellen: In der Rechnung wird das Displayangebot mit den beinhalteten Artikelnummern ausgewiesen.



Art. Nr. 90204

MBM	VE	MC	
1	-	-	



  
**invento**  
just play

präsentiert:

**FRANZIS**

Mehr Informationen auf: [www.invento-hq.com](http://www.invento-hq.com)







**FRANZIS Elektronik-Bausätze sind der beste Weg, um die aufregende Welt der Elektronik einfach und verständlich zu erschließen. Die einzigartigen FRANZIS-Bausätze garantieren stundenlangen Spaß für alle, vom Anfänger bis zum Profi. Jeder FRANZIS-Elektronik-Bausatz wird komplett mit allen notwendigen Komponenten und detaillierten Anleitungen geliefert:**

- ▶ Alle Elektronikartikel von Experten entwickelt – perfektioniert hinsichtlich Technik und Didaktik!
- ▶ Das Elektroniksortiment mit dem originellen Kniff – liefert Erfolgserlebnisse mit technischen und naturwissenschaftlichen Inhalten!
- ▶ FRANZIS-Artikel liefern „Quality Time“ für die ganze Familie – Zeit zum Spielen, Forschen & Entdecken!
- ▶ Spielerisches Herangehen an anspruchsvolle technische Zusammenhänge – für Kinder und Erwachsene!
- ▶ Viele FRANZIS-Themen sind deutlich origineller als beim Wettbewerb und häufig konkurrenzlos (z.B. Motorenbausätze, Radiobausätze, Lötwerkstatt, etc.)!
- ▶ Endkundenberatung und Reklamationsbetreuung – mit „Lifetime“-Garantie!
- ▶ Alle Artikel kommen in attraktiven Geschenkverpackungen.





## ► GEOlino: Experimentierkästen für junge Forscher

In Zusammenarbeit mit GEOlino, Deutschlands größtem Kindermagazin, hat Franzis diese faszinierenden Experimentierkästen entwickelt, mit denen junge Forscher ab 8 Jahren spannende naturwissenschaftliche Experimente durchführen können, um die Welt, in der wir leben, besser zu verstehen.



### GEOlino - Wasserfilter

Warum ist Quellwasser so sauber? Was passiert mit Regenwasser, das im Boden versickert? Und wie funktioniert eigentlich eine Kläranlage? Mit diesem 13-teiligen Experimentierset gehen Kinder ab 8 Jahren auf Entdeckungsreise rund um den wohl wichtigsten Rohstoff der Welt: Wasser. Ein großes Poster mit detaillierter Schritt-für-Schritt-Anleitung erklärt die Funktionsweise des Wasserfilters. Dazu gibt es jede Menge Experimentier-Ideen und Hintergrundwissen. Box-inhalt: Wasserfilter-Bausatz mit 4 Kammern sowie Steine, Kies und Sand; Poster mit Anleitung und Hintergrundwissen. Zusätzlich erforderlich: Wasser, einige haushaltsübliche Materialien. Alter: 8+

Art. Nr. 504222

MBM	VE	MC	4
1	36	36	019631 671165

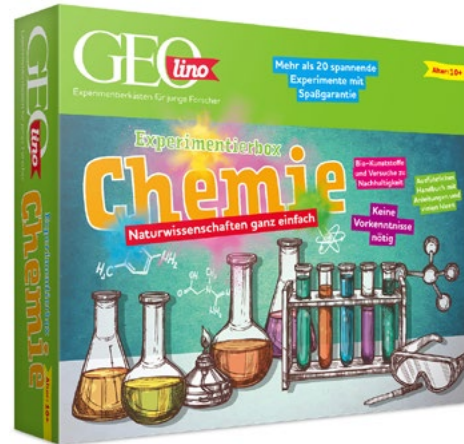

### GEOlino - Experimentierbox Chemie

Es blubbert, schäumt und reagiert! Mit dieser Experimentierbox werden Kinder ab 10 Jahren zu echten Forschern. Verblüffende Experimente lassen Cola erblasen oder mysteriöse Gruselwolken entstehen. Wer es nachhaltig mag, der macht Kunststoff aus Stärke und Milch oder stellt seine eigene Straßenkreide her. Dank der ausführlichen Anleitung kann nichts schiefgehen. Mit einfachen Haushaltsmaterialien und der Laborausrüstung kann das Vergnügen sofort starten – ideal für Einsteiger! Ein ausführliches Handbuch begleitet alle Experimente mit Schritt-für-Schritt-Anleitungen und vielen Abbildungen. Die altersgerecht aufbereiteten Versuche zeigen spielerisch chemische Zusammenhänge aus dem Alltag der Kinder. Aufregende Projekte für regnerische Nachmittage sind ebenso enthalten wie DIY-Rezepte für Bio-Kunststoffe und nachhaltige Haushaltsmittel. Box-Inhalt: 5 Chemikalien (z.B. Zitronensäure und Aktivkohle), 10tlg. Laborausrüstung (Schutzbrille, Reagenzgläser, Pipette, Messbecher und mehr) sowie Zubehör (pH-Messstreifen, Filterpapier, Knetmasse, Pfeifenputzer und mehr); ausführliches 58-seitiges Handbuch. Zusätzlich erforderlich: Einige haushaltsübliche Materialien. Alter: 10+

Art. Nr. 504223

MBM	VE	MC	4
1	6	6	019631 671288



### GEOlino - Roboter-Bausatz

Elektronikspaß für kluge Köpfe: Mit diesem GEOlino-Set bauen Kinder ab 10 Jahren ihren ersten eigenen Roboter! Kleine Projekte wie das Fahren im Kreis oder Steuerung mit Taschenlampen-Licht veranschaulichen die Funktionsweise der einzelnen Bauteile. Jeder Schritt ist dabei mit zahlreichen Bildern illustriert. Spannende Experimente auf dem Steckbrett zeigen, wie die einzelnen Bauteile funktionieren und wie sie zusammenspielen. Der Roboter hat zwei Motoren, mit denen er geradeaus und in Kurven fahren kann. In manchen Versuchen nimmt er seinen eigenen Kurs, in anderen wird er durch Licht gesteuert. Und am Ende kann er selbstständig einer schwarzen Linie auf dem Boden folgen. Die ausführliche Schritt-für-Schritt-Anleitung erklärt mit zahlreichen Abbildungen alle Experimente. So lassen sich elektronische Schaltungen ganz einfach entdecken und erforschen. Alle elektronischen Bauteile sind enthalten. Zusätzlich erforderlich: 3 x Mignon-Batterien (1,5 V). Alter: 10+

Art. Nr. 504033

MBM	VE	MC	4	NEW!
1	24	24	019631 671585	



### GEOlino - Wetterstation

Mit diesem Set verwandeln Klimaforscher ab 8 Jahren eine leere Flasche in eine kleine Wetterstation. Damit beobachten sie nicht nur die Temperatur, sondern messen auch die Niederschlagsmenge des Regens und ermitteln die Windgeschwindigkeit und -richtung. Aus diesen Daten kannst du dann ein echtes Wettertagebuch erstellen und das Klima beobachten. Mit ein bisschen Erde und ein paar Samen lässt sich die Flasche außerdem in ein kleines Gewächshaus verwandeln. Ein großes Poster mit detaillierter Schritt-für-Schritt-Anleitung erklärt alle Funktionen der Wetterstation und liefert spannendes Hintergrundwissen. Box-Inhalt: Wetterstation-Bausatz mit Kompass, Thermometer und Niederschlagsmesser, Poster mit Anleitung und Hintergrundwissen. Zusätzlich erforderlich: Eine leere PET-Flasche, Erde, Pflanzensamen. Alter: 8+

Art. Nr. 504220

MBM	VE	MC	4
1	36	36	019631 671042



## GEOlino - Abenteuer Elektronik

17 Upcycling-Projekte mit jeder Menge Elektronikspaß - inspirierende Projekte für drinnen und draußen. Mit Freunden kreativ werden und nebenbei etwas über Elektronik lernen. In diesem Experimentierkasten finden Kinder viele spannende Ideen rund um Elektronik, die sie ganz einfach mit ein paar Handgriffen nachbauen können. Ein Raumschiff mit LED-Beleuchtung basteln? Ein Rennboot mit Solarantrieb? Oder eine Robotermaße mit Leuchtaugen? Mit Abenteuer Elektronik ist all das kein Problem, denn hier finden sich die spannendsten Ideen rund um elektronische Gadgets. 16 spannende Elektronik-Projekte werden auf 46 Seiten Schritt für Schritt erklärt. Alle elektronischen Teile, die man dafür braucht, sind enthalten, der Rest ist Haushaltsware. Selbst wenn du ein Technikmuffel bist, wirst du überrascht sein, wie einfach sich Elektronik in genialen Upcycling-Projekten einsetzen lässt. Box-Inhalt: LED-Kabel, Jumbo-LEDs, Batterieclip, Solarmodul, Schalter, Schaltdraht, Druckklemme, Propeller, Solarmotor, Piezo- Lautsprecher, Regenbogen-LED, 46-seitiges Handbuch. Zusätzlich erforderlich: 9-Volt-Block-Batterie. Alter: 8+

Art. Nr. 504218			<b>NEW!</b>
MBM	VE	MC	
1	20	20	4 019631 670731



## GEOlino - Natur entdecken und erforschen

Ab nach draußen! In diesem Set finden Kinder 42 Ideen für den nächsten Waldspaziergang, einen spannenden Tag im Garten, im Park oder am nächsten See oder Bach. Im attraktiven Handbuch (52 Seiten) kindgerecht aufbereitet entdecken kleine Forscher so die Natur direkt vor der Haustür. Ideal auch für Wanderungen oder Tagesausflüge - Langeweile hat keine Chance! Lieferumfang: Becherlupe, Kompass, Handlupe, Gips, Pipette, Pinsel, Petrischalen u.v.m, dazu ein ausführliches Handbuch mit 52 Seiten. Die Ideen und Experimente wurden von Autorinnen mit jahrelanger Berufserfahrung im Bereich Biologie und Umweltpädagogik zusammengestellt und haben sich in der Praxis bereits mehrfach bewährt. Zusätzlich erforderlich: Einige haushaltsübliche Gegenstände. Alter: 8+

Art. Nr. 504226			
MBM	VE	MC	
1	24	24	4 019631 671424



## GEOlino - Das digitale Mikroskop

Mit diesem leistungsstarken digitalen Mikroskop entdecken Kinder ohne aufwendiges Präparieren den Mikrokosmos. Am Smartphone angeschlossen, lässt es sich überall hin mitnehmen, und man kann jeden Krümel, jede Spinne, jedes Pflanzenteilchen entdecken. Plug and Play auf Windows 7/8/10 sowie MacOS- und Linux-Systemen. Mit kostenfreier App kompatibel mit allen OTG-fähigen Android-Geräten. Mit heller LED-Beleuchtung, Foto- und Videofunktion. Bis zu 500-fache Vergrößerung. Mit Halterung oder freihändig nutzbar. Box-Inhalt: Mikroskop, Micro-USB und USB-C-Adapter, 48-seitiges, großformatiges Handbuch. Alter: 8+

Art. Nr. 504217			
MBM	VE	MC	
1	20	20	4 019631 670694



## GEOlino - Erneuerbare Energien

Mit diesem Experimentierset erforschen Kinder Sonnenenergie, Wind- und Wasserräder, wie Biogas funktioniert und vieles mehr, indem sie mit den enthaltenen Bauteilen eigene voll funktionsfähige kleine Kraftwerke nachbauen und die gewonnene Energie speichern. Box-Inhalt: Thermometer, Widerstände, Konstruktionsbalken, Motor/Generator, Messgerät, Spritzen, Druckklemmen, Kabel, Solarmodul, Kondensatoren, LEDs, Schraubenzieher, Schrauben und Mutter, Batterieclip, 32-seitiges Handbuch. Zusätzlich erforderlich: 9-V-Blockbatterie. Alter: 10+

Art. Nr. 504219			
MBM	VE	MC	
1	20	20	4 019631 670854





## Experimentierspaß mit der Maus

Spannende Experimente, Bastelspaß und verblüffende Entdeckungen: In 23 kleinen Experimenten schauen Kinder ab 7 Jahren hinter die Kulissen von ganz alltäglichen Phänomenen. Wer weiß eigentlich, wie Pflanzen trinken? Wie Tag und Nacht entstehen? Wie optische Täuschungen unser Gehirn austricksen? Und welche Geheimschrift verwendeten die alten Griechen? Die Versuche lassen sich einzeln oder nacheinander, mit Freunden oder alleine mit einigen wenigen haushaltsüblichen Gegenständen durchführen und dauern jeweils rund 10 Minuten. Die Themen: Phantombilder im Auge, Geheimbotschaften, Daumenkino basteln, Spiegel und Spiegelbilder, Fingerabdrücke, Farben spalten, Kapillareffekt, Zylinderlinse, Sonnenuhr bauen, magisches Malheft und vieles mehr! Box-Inhalt: Magisches Malheft, biegsame Spiegel, Filterpapier, Lupe, Prismabrille, Quizkarten, Stempelkissen, Regenbogenstift, Magnet-Lesezeichen, Murmeln, magische Knetmasse, Farbtableten, Daumenkino und mehr; ein ausführliches Handbuch mit 48 Seiten und vielen Bildern führt durch alle Experimente. Zusätzlich erforderlich: Einige haushaltsübliche Gegenstände. Alter: 7+

Art. Nr. 504204

MBM	VE	MC	4
1	20	20	019631 671998



## Astronomie-Experimente mit der Maus

Das Weltall entdecken! Wie sind Mondkrater entstanden? Warum funkeln Sterne? Was passiert bei einer Sonnenfinsternis? Und wie kommen Sternbilder zu ihren Namen? Mit mehr als 20 Experimenten und Beobachtungsaufträgen zum Entdecken, Forschen und Staunen begeben sich Kinder ab 7 Jahren auf eine spannende Reise ins Weltall. Die Versuche lassen sich einzeln oder nacheinander, mit Freunden oder alleine mit einigen wenigen haushaltsüblichen Gegenständen durchführen und dauern jeweils rund 10 Minuten. Die Themen: Sternbilder, Mini-Planetarium bauen, Memospiel, Mondkrater zum Selbermachen, auf der Suche nach Aliens, Sternschnuppen, Mondphasen-Daumenkino, das Universum dehnt sich aus, Teleskop und vieles mehr! Box-Inhalt: Sonnensystem-Bastelset, Mini-Teleskop, Alien-Kärtchen, Memokarten, Murmeln, Gold- und Silberpapier, Zahnstocher & Styroporkugeln, Murmeln, Mondphasen-Beobachtungskarten, nachtleuchtende Sterne und mehr; ausführliches Handbuch mit 52 Seiten und vielen Bildern. Zusätzlich erforderlich: Einige haushaltsübliche Gegenstände. Alter: 7+

Art. Nr. 504205

MBM	VE	MC	4
1	20	20	019631 671776



## Musik-Experimente mit der Maus

Hier gibt's was auf die Ohren! Ob Knallmonster basteln, Instrumente bauen oder Schallwellen beobachten: Hier dreht sich alles um Musik, Schall, Ton und Krach! Mehr als 20 kleine Experimente zeigen, warum Instrumente klingen, wie wir hören und wie man Töne aufschreiben kann. Die Versuche lassen sich einzeln oder nacheinander, mit Freunden oder alleine mit einigen wenigen haushaltsüblichen Gegenständen durchführen und dauern jeweils rund 10 Minuten. Ein ausführliches Handbuch führt durch alle Experimente. Die Themen: Schallwellen in der Luft, Memospiel, Knallmonster basteln, Gummiband-Gitarre bauen, Glocke im Ohr, Geräusche raten, Schall dämpfen und vieles mehr! Box-Inhalt: Notenheft, Gummibänder, Lufrüssel, Quiz- und Memokarten, Pupskissen, Lineal, Luftballon, Murmeln, Ohrstöpsel, ausführliches und bebildertes Handbuch mit 48 Seiten und vieles mehr. Zusätzlich erforderlich: Einige haushaltsübliche Gegenstände. Alter: 7+

Art. Nr. 504206

MBM	VE	MC	4
1	20	20	019631 672292



## Lernpaket Elektronik

Der Schnellstart in die Elektronik: 50 spannende Experimente – auspacken, loslegen, verstehen. Entwickle über die vorgestellten Schaltungen hinaus eigene Anwendungen. Baue die Schaltungen auf dem beiliegenden Experimentierboard auf, teste die Funktion und erprobe die Schaltungsvarianten. Wissen zum Anfassen - von einfachen Stromkreisen mit LEDs und Widerständen über Transistor-Grundsaltungen bis zur Anwendung komplexer integrierter Schaltkreise – es warten 50 spannende Experimente auf Dich. Das Lernpaket stellt analoge und digitale Schaltungen mit Einzelhalbleitern und mit ICs vor. Erarbeite die Grundlagen der Operationsverstärker ebenso wie die Anwendung von Sensoren. Hier geht es nicht nur um theoretisches Wissen, sondern um reale Anwendungen der Elektronik, die wirklich funktionieren! Viele der Schaltungen können sinnvoll zum Einsatz kommen und die Grundlage für eigene Entwicklungen werden. Deiner Kreativität sind keine Grenzen gesetzt! Box-Inhalt: 28 Bauteile, Laborsteckboard, 116-seitiges Handbuch. Zusätzlich erforderlich: 1 x 9 V-Blockbatterie. Alter: 14+

Art. Nr. 504179			
MBM	VE	MC	9 783645 652728
1	30	30	



## Kugelbahn selber bauen

Kugelbahn selber bauen - mit diesem 143-teiligen Bausatz können angehende Ingenieure ihre eigene Kugelbahn bauen. Die vorgeschrittenen und nummerierten Teile aus robuster Kartonage lassen sich einfach heraustrennen und Schritt für Schritt zusammenbauen. Durch ein einfaches Stecksystem werden für den Aufbau keine weiteren Hilfsmittel benötigt. Ist die Bahn fertig zusammengebaut, kann mit Hilfe des Kugellifts ein Wettrennen auf den neonfarbenen Beschleunigungsspuren der Bahn gestartet werden. Endloser Spaß ist garantiert, wenn sich die Kugeln drehen, Stufen hinunterfallen und um den Wirbelkegel sausen, bevor sie ins Ziel gelangen. Die zusammengebaute Kugelbahn ist beeindruckende 50 cm hoch und die Konstrukteure werden sie mit Stolz vorführen! Gesamtgröße der aufgebauten Kugelbahn: 43 x 30 x 52 cm. Lieferumfang: Kugelbahn mit 143 Kartonteilen, Kugeln, Aufbauanleitung. Alter: 10+

Art. Nr. 504135				<b>NEW!</b>
MBM	VE	MC	4 019631 671738	
1	8	8		

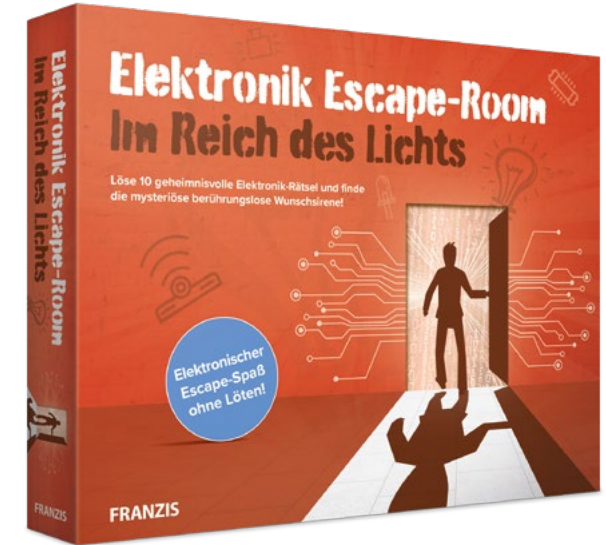

## Elektronik Escape Room - im Reich des Lichts

Frieda Funkel möchte ihrem Schatz Stanislaus Starkstrom einen besonderen Wunsch erfüllen und ihm die berühmte „berührungslose Wunsch sirene“ schenken. Damit das gelingen kann, muss sie zehn knifflige Rätsel lösen. Schaltungen aufbauen und etwas über elektronische Bauelemente und Codierungen lernen – und dafür benötigt Frieda deine Hilfe. Mit dieser Franzis-Escape-Box lösen Frieda und jugendliche Tüftler Rätsel, die mit Elektronik sowie mit sichtbarem und unsichtbarem infrarotem Licht zu tun haben. In der Escape-Box befinden sich zehn Karton-Schachteln, die mit Symbolen versehen sind. Wurde eine Aufgabe erfolgreich gelöst, erfahren die Tüftler einen Lösungscode, der sie zur nächsten Schachtel führt. In jeder Schachtel befinden sich ein oder mehrere Bauteile, die zur Lösung des jeweiligen Rätsels benötigt werden. Zentrales Element ist dabei der bekannte und legendäre Escape-Controller, den man für jedes Rätsel benötigt. Unter den aufzubauenden Schaltungen befinden sich u.a. ein Infrarotschnüffler, eine codierte Lichtschranke, ein Pulsmesser und ein Barcodeleser. Löse die dahinter verborgenen Rätsel und schenke Stanislaus die berührungslose Wunsch sirene! Lieferumfang: Escape-Controller-Board (inkl. Batterie), LED, Transistor, Kondensator, Widerstände, Potentiometer, Verbindungskabel, Lautsprecher, reflektierende Lichtschranke, optischer Sensor, 44-seitiges Handbuch (DIN A5). Zusätzlich erforderlich: TV-Fernbedienung, Papier, Filzstift, Taschenlampe. Alter: 14+

Art. Nr. 504134				<b>NEW!</b>
MBM	VE	MC	4 019631 671806	
1	30	30		





## MakerKit Löten lernen

Mit diesem Maker Kit lernst Du Schritt für Schritt das richtige Löten – eine elementare Technik für jeden Maker und Grundlage für erfolgreiche eigene Projekte. Und fast nebenbei eignest Du Dir wichtige Grundlagen der Elektronik an, von Schaltungstechnik bis hin zu Funktionstests und Messtechnik. In dem ausführlichen Handbuch werden Löt-Praxis und Elektronikwissen anschaulich beschrieben. Box-Inhalt: Platine, Batteriefach, Batterieclip, isolierter Schaltdraht, Transistoren, Scheibenkondensator, Widerstände, LEDs, ausführliches 90-seitiges Handbuch. Zusätzlich erforderlich: Lötkolben und Lötzinn, 1 x 1,5 V Mignon-Batterie (Typ AA), 1 x 9 V-Blockbatterie. Alter: 14+

Art. Nr. 504138			
MBM	VE	MC	4
1	20	20	019631 671226



## Disco Box Bausatz

Boombox mit Lichtorgel für Smartphone und Tablet. Zusammenbau komplett ohne Löten! SUPER SOUND. Mit diesem Bausatz baust Du deine eigene Boombox mit hochwertigem Verstärker und Lichtorgel! Drei extragroße helle LEDs blinken zur abgespielten Musik und zeigen Bässe (grün), Mitten (blau) und Höhen (rot) an. Die Lautstärke wird per Drehknopf geregelt. Einfach an Smartphone, Tablet oder MP3-Player anschließen und original Disco-Feeling genießen!  
Box-Inhalt: Bestückte Platine, LEDs, Lautsprecher, Kabel, Batterieclip, 20-seitiges Handbuch. Alter: 14+

Art. Nr. 504231			
MBM	VE	MC	4
1	36	36	019631 670823



## Electronic Music Machine zum Selberbauen

Perfekter Synthesizer-Sound selbst gemacht – ganz ohne Löten. Baue Deinen eigenen Synthesizer und erzeuge die Original-Klänge aus den 70ern und 80ern selbst. Alle erforderlichen Bauteile sind in diesem Set enthalten, sodass Du den Sequenzer schon nach kurzer Zeit mit bis zu 256 Steps programmieren und Melodien spielen kannst. Für noch mehr Retro-Feeling sorgen der Atari®-Punk-Console- und der 3-Oszillator-Modus. Aufbauen und ran an die Regler!  
Box-Inhalt: 1 Soundprozessor, 2 Steckbretter, 1 Audioverstärker LM386, 8 LED 3 mm, 1 Widerstand 560 Ω, 2 Widerstände 1 kΩ, 1 Widerstand 15 kΩ, 1 Widerstand 100 kΩ, 2 Elko 100 µF, 4 Kondensatoren 100 nF, 4 Taster, 1 Schaltdraht 1,5 m, 3 Trimpoti 10 kΩ, 1 Batteriebox (3 x 1,5 V AA), 1 Lautsprecher 8 Ω, 0,5 W. Zusätzlich erforderlich: 3 x 1,5 V Mignon-Batterien (Typ AA). Alter: 14+

Art. Nr. 504213			
MBM	VE	MC	4
1	36	36	019631 671189



## Theremin selber bauen

Einzigartige Klänge und faszinierende Technik: Baue Dein eigenes Theremin, jetzt ganz ohne Löten. Alle benötigten Komponenten sind im Bausatz enthalten, eine bilderte Anleitung erklärt Schritt für Schritt den Weg zum fertigen Theremin. Der Aufbau funktioniert komplett lötfrei: Du musst nur wenige Bauteile zusammenstecken und –schrauben, bis das spielbereite Instrument vor Dir steht. Das Theremin ist eine Legende – gilt es doch als erstes elektronisches Musikinstrument überhaupt. Es ist das einzige Instrument, das sich komplett ohne Berührung spielen lässt, nur mit der Bewegung der Hand. Mit dem Theremin begann vor einem Jahrhundert das Zeitalter der elektronischen Musik – die „Wundermaschine“ wird bis heute in der Film- und Popmusik verwendet. Das Handbuch in stilechter Retro-Optik erzählt diese unglaubliche Geschichte und vermittelt spannendes Wissen ergänzt mit unterhaltsamen Anekdoten.  
Box-Inhalt: Theremin-Platine, Schrauben, Lautsprecher, Potentiometer, Batterieclip, Antenne, Kabel, Handbuch. Zusätzlich erforderlich: 1 x 9 V-Blockbatterie. Alter: 14+

Art. Nr. 504159			
MBM	VE	MC	4
1	20	20	019631 671059



## Fledermausdetektor zum Selberbauen (ohne Löten)

Die Rufe von Fledermäusen kann man nicht hören? Mit den richtigen technischen Hilfsmitteln schon – und nicht nur das. Belausche die Natur mit moderner Elektronik. Baue Deinen eigenen hochwertigen Ultraschalldetektor und erlebe es selbst! Ultraschallwellen der Tiere hörbar machen: Dieser Bausatz macht daraus eine leichte und fehlersichere Übung: Die Platine ist bereits mit zahlreichen SMD-Bauelementen bestückt. Nur noch wenige Teile selbst zusammenstecken und die Platine mit Mikrofon, Lautsprecher und den Einstellreglern verdrahten – fertig. Moderne integrierte Schaltungen sorgen für hohe Empfindlichkeit und Lautstärke. So kannst Du diese faszinierenden Flugkünstler in der Dunkelheit auch dort aufspüren, wo sie sonst völlig unbemerkt auf der Jagd nach Insekten sind. Aber nicht nur Fledermäuse, sondern auch zahlreiche technische Geräte senden Ultraschall aus. Du wirst überrascht sein, von wie vielen unhörbaren Schallquellen wir umgeben sind. Verteile Deinen Ohren Superkräfte: 20 kHz sind nicht genug. Alter: 8+

Art. Nr. 504177			
MBM 1	VE 56	MC 56	4   019631   670137



## Gewitterwarner zum Selberbauen

Bauen Sie sich Ihren eigenen Gewitterwarner! Gewitter kommen scheinbar plötzlich und haben oft verheerende Folgen, nur wer rechtzeitig gewarnt ist, kann vorsorgen. Die Platine des Bausatzes ist weitgehend fertig bestückt. Daher ist der Aufbau kinderleicht. Nach nur wenigen Handgriffen schützt Sie Ihr elektronischer Gewitterwarner vor unliebsamen Wetterüberraschungen. Das Gerät wertet die elektromagnetischen Signale eines Gewitters im Frequenzbereich um 500 kHz aus und erkennt damit, wenn ein Gewitter in der Luft liegt. Drei Warnstufen zeigen die Entfernung des Gewitters an. Der geringe Stromverbrauch des Geräts sorgt dafür, dass Sie den ganzen Sommer über geschützt sind. Stellen Sie Ihr Gerät einfach ans Fenster und lassen Sie es den Sommer über eingeschaltet. Nur noch zwei Batterien (AA/Mignon) einbauen und Sie entscheiden ab sofort souverän selbst, ob und welche Schutzmaßnahmen Sie gegen Gewitter ergreifen möchten. Alter: 14+

Art. Nr. 504161			
MBM 1	VE 56	MC 56	9   783645   652384



## Luftqualitätsmesser

Ob zu Hause oder am Arbeitsplatz: Regelmäßiges Lüften ist wichtig und hält gesund! Baue Deinen eigenen Luftqualitätsmesser! Zuerst kommt der LötKolben zum Einsatz: Bestücke die Platine mit dem Luftsensoren und allen weiteren Bauteilen. Baue die Platine dann einfach in das Gehäuse ein, kalibriere den Sensor, und schon ist der Luftqualitätsmesser startklar. In einem gut gelüfteten Raum sollte das grüne Licht leuchten. Sinkt die Luftqualität, springt die Ampel auf Gelb und zeigt an, dass Du lüften solltest. Die höchste Warnstufe wird durch ein rotes, blinkendes Licht angezeigt. So vermeidest Du „dicke Luft“ und ihre Auswirkungen wie Kopfschmerzen, Müdigkeit oder erhöhte Ansteckungsgefahr. Der Sensor in diesem Bausatz reagiert auf alle brennbaren Gase wie Wasserstoff, Methan, Lösungsmitteldämpfe und vieles mehr. Auch ein direktes Anhauchen des Sensors löst eine Reaktion aus. Ein ideales Hilfsmittel in geschlossenen Räumen mit vielen Personen – so lüftest Du immer rechtzeitig! Zusätzlich erforderlich: LötKolben und LötZinn. Alter: 14+

Art. Nr. 504203			
MBM 1	VE 60	MC 60	4   019631   671530





## UKW-Radio-Bausatz (zum Stecken)

Bauen Sie ein UKW-FM-Radio und genießen Sie kristallklaren Sound und digitale Präzision. Hochwertige elektronische Bauteile und ein leicht verständliches Handbuch garantieren schnelle Erfolgserlebnisse. Der Radio-Bausatz mit Steckplatine, bestückter SMD-Platine und allen Bauteilen: einfach zusammenzubauen, ganz ohne Löten. Sie können jetzt etwas viel Spannenderes, nämlich Ihr eigenes Radio konstruieren. Mit diesem Paket geht es ganz leicht und macht dabei jede Menge Spaß. Alle erforderlichen Komponenten sind enthalten: Gehäuse, Lautsprecher, Steckplatine, SMD-bestückte Empfangsplatine mit integriertem UKW-Empfänger TDA7088, Lautsprecherverstärker, Potis und vieles mehr. Hochwertige Bauteile sorgen für klaren UKW-Empfang und gute Lautstärke. Empfangsbereich: 87,5 MHz bis 108 MHz. Abmessungen des zusammengebauten Radios: 190 x 135 x 25 mm (B x H x T). Zusätzlich erforderlich: 9-V-Blockbatterie für bis zu 50 Stunden Radioempfang. Alter: 14+

Art. Nr. 504162

MBM	VE	MC	9 783645 652872
1	60	60	



## Röhrenradio zum Selberbauen

Radio hören wie vor über 60 Jahren: Leistungsstarker Fernempfang mit nostalgischer Hochfrequenz-Röhre! Baue Dein eigenes Röhrenradio, das alte und neue Technik miteinander verbindet. Die Röhre sorgt für starken Empfang und den für Röhrenradios typischen, angenehmen Klang. Ein modernes Audio-IC und ein hochwertiger Lautsprecher sorgen für eine optimale Lautstärke. Mit diesem Röhrenradio holst Du Stationen aus aller Welt zu Dir nach Hause. Sogar Amateurfunk-Stationen können mit dem Gerät empfangen werden. Das Röhrenradio erreicht die Empfangsstärke eines modernen Weltempfängers. Lasse Dich in die guten alten Zeiten entführen – als es noch üblich war, ein Radio selbst zu bauen. Alle erforderlichen Bauteile sind in diesem Paket enthalten (Röhre, Gehäuse und alle benötigten Bauteile). Abmessungen des zusammengebauten Retro-Radios: B 190 x H 130 x T 45 mm. Stromversorgung: 6 V + 9 V. Zusätzlich benötigt werden: Lötcolben (für den Aufbau), 4 x AA 1,5 V Batterien und eine 9 V-Blockbatterie für bis zu 10 Stunden Fernempfang. Alter: 14+

Art. Nr. 504178

MBM	VE	MC	4 019631 670410
1	24	24	



## Hybrid-Motor

Erkunde, was unter der Motorhaube eines Hybridautos steckt und lerne, was beide Antriebstechniken unterscheidet! Baue mit diesem Paket in ca. 3 Stunden aus mehr als 100 Teilen ein transparentes, voll funktionsfähiges Modell eines Hybrid-Motors (Maßstab: 1:3). Technikspaß für Dich und Deine Familie. Ein reich bebildertes Handbuch mit detaillierter Schritt-für-Schritt-Bauanleitung und wissenswerten Fakten zur Geschichte der Entwicklung des Verbrennungs- und des Elektromotors lässt keine Fragen offen. Alle Teile bewegen sich wie beim großen Vorbild: E-Motor, Starterbox, Zündverteiler und vieles mehr sorgen für große Detailgenauigkeit, sogar der Zündfunke wird simuliert. Der Motor lässt sich ganz einfach vom Verbrennungs- in den elektrischen Modus umstellen. Je nach Modus verändern sich Funktionsweise und Motor-Sound. Die Bauteile lassen sich einfach zusammenstecken und -schrauben – ganz ohne Kleber. Zusätzlich erforderlich: 3 x 1,5 V-Batterien (AA). Alter: 14+

Art. Nr. 504232

MBM	VE	MC	4 019631 671578
1	4	4	



Scannen  
und Video  
anschauen!

## Flugzeugturbine

Mit diesem Paket baust Du in rund zwei Stunden ein transparentes Funktionsmodell einer Flugzeugturbine. Du blickst hinter die faszinierende Technik der Flugzeuge und erfährst, was diese in die Luft bringt. Faszination Technik hautnah! Das umfangreiche Begleitbuch bietet jede Menge Wissen zu Düsentriebwerken und Flugzeugen. Die technische Funktionsweise und die Entwicklungsgeschichte von den ersten Turbinen bis zu den heutigen Hochleistungstriebwerken moderner Düsenjets wird anschaulich vermittelt. Zeige, dass ein Ingenieur in Dir steckt, und lege los! Mit der ausführlichen Schritt für Schritt Anleitung baust Du Dein Düsentriebwerk für Deine Werkstatt, Deinen Schreibtisch oder Dein Wohnzimmer. Mit über 60 Teilen baust Du ein detailliertes Modell einer Turbine, in dem sich alle Komponenten wie beim großen Vorbild bewegen. Die Bauteile lassen sich einfach zusammenstecken und -schrauben – ganz ohne Kleber. Zusätzlich erlebst Du mit dem integrierten Soundmodul den kraftvollen Sound einer Flugzeugturbine in Aktion. Box-Inhalt: 63-Teile Bausatz, Klangmodul für den Original-Jet-Sound, 86-seitiges Handbuch. Zusätzlich erforderlich: 3 x 1,5 V-Batterien (Typ AA). Alter: 14+

Art. Nr. 504188

MBM	VE	MC	
1	4	4	4 019631 671318

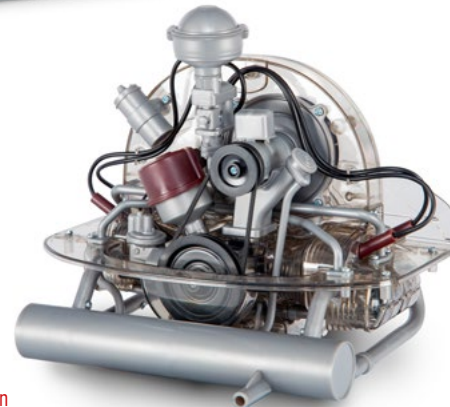

Scannen  
und Video  
anschauen!

## VW Käfer 4-Zylinder-Boxermotor

Erlebe mit diesem Paket ein transparentes Funktionsmodell eines 4-Zylinder-Boxermotors des legendären Brezelkäfers aus den Jahren 1949-1953, der heute noch weltweit unzählige Fans in seinen Bann zieht. Techniks Spaß für Dich und Deine ganze Familie! Baue mit diesem Paket in ca. 3 Stunden aus 200 Teilen ein transparentes Funktionsmodell (Maßstab 1:4) des legendären Käfer-Motors. Inkl. detaillierter Schritt-für-Schritt-Bauanleitung und interessanten Fakten über die Geschichte des klassischen VW Käfer. Alle Teile bewegen sich wie beim großen Vorbild: Kurbelwelle, Kolben, Ventile. Motor-Größe: 22 x 20 x 17 cm. Mit Soundmodul für Original-Motor-Sound. Die Bauteile lassen sich einfach zusammenstecken und -schrauben – ganz ohne Kleber. Zusätzlich erforderlich: 3 x 1,5 V-Batterien (Typ AA). Alter: 14+

Art. Nr. 504189

MBM	VE	MC	
1	4	4	4 019631 670380

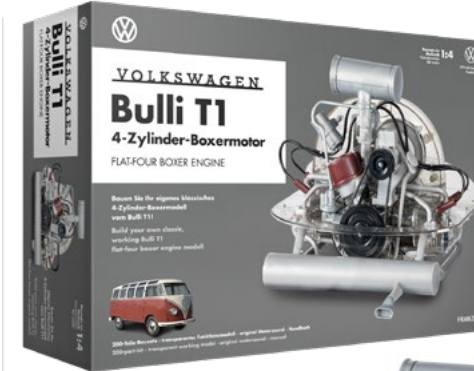

Scannen  
und Video  
anschauen!

## VW Bulli T1 4-Zylinder-Boxermotor

Der Boxermotor erobert die Welt. Als Volkswagen 1950 die Serienfertigung des Transporters aufnahm, war es nach dem „Käfer“ erst das zweite Modell des Autokonzerns. Mit seinem luftgekühlten Boxermotor wurde der „Bulli“, wie er von seinen Fans genannt wurde, zu einer Ikone unserer Straßen und sein Boxermotor zum meistgebauten Motor von Volkswagen. Erlebe mit diesem Paket ein transparentes Funktionsmodell des 4-Zylinder-Boxermotors des legendären Bulli T1 aus den Jahren 1950-1953 (Maßstab: 1:4), der heute noch weltweit unzählige Fans in seinen Bann zieht. Techniks Spaß für dich und deine ganze Familie! Baue in rund zwei Stunden aus 200 Teilen ein detailliertes transparentes Motorenmodell des Bulli T1. Alle Teile des Bausatzes bewegen sich wie beim großen Vorbild. Mit Soundmodul für Original-Motor-Sound. Ein reich bebildertes Handbuch mit Schritt-für-Schritt-Bauanleitung und interessanten Fakten über die Geschichte des Volkswagen Bulli lässt keine Fragen zur Geschichte des Bulli und zum Boxermotor offen. Motor-Größe: 22 x 20 x 17 cm. Die Bauteile lassen sich einfach zusammenstecken und -schrauben – ganz ohne Kleber. Zusätzlich erforderlich: 3 x 1,5 V-Batterien (AA). Alter: 14+

Art. Nr. 504230

MBM	VE	MC	
1	4	4	4 019631 671523





Scannen  
und Video  
anschauen!



## Porsche Carrera Rennmotor

Mythos Carrera-Motor! Bauen Sie Ihr eigenes klassisches 4-Zylinder-Boxermodell vom Typ 547. Das Rennaggregat Typ 547 der Marke Porsche gilt bis heute als einmalig in der Rennsportwelt. Das technische Meisterwerk war einer der Gründe für die zahlreichen Porsche-Rennsiege in legendären Fahrzeugen wie dem 356 und dem 550 Spyder. Erleben Sie mit diesem Paket das Motorenmeisterwerk Typ 547 und bauen Sie aus über 300 Teilen in rund fünf Stunden ein transparentes Funktionsmodell des 4-Zylinder-Boxermotors, in dem sich alle Teile wie beim großen Vorbild bewegen: Kurbelwelle, Kolben, Ventile. Mit Motorsound. Die Bauteile lassen sich einfach zusammenstecken und -schrauben – ganz ohne Kleber. Modellgröße: 27,5 x 28,5 x 28 cm. Das hochwertige Begleitbuch bietet umfassendes Wissen zu Porsche, den Anfängen des Rennsports bei der Sportwagenschmiede aus Zuffenhausen und dem Porsche-Motor Typ 547. Zusätzlich erforderlich: 3 x 1,5 V-Batterien (Typ AA). Alter: 14+

Art. Nr. 504184

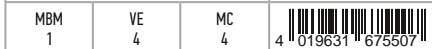

Scannen  
und Video  
anschauen!

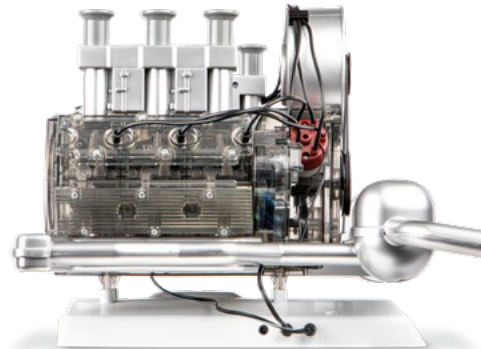

## Porsche 911 6-Zylinder-Boxermotor

Der Porsche-Boxermotor ist einzigartig und die Fahrzeuge, die er antreibt, sind legendär. Baue aus 290 Teilen in rund drei Stunden ein transparentes Funktionsmodell (Maßstab: 1:4) des 2-Liter-6-Zylinder-Boxermotors aus dem Jahr 1966 und erlebe Technikfaszination vom Feinsten! Das umfassende Begleitbuch bietet jede Menge Unterhaltung und Wissen zu Porsche und dem 911er. Technische Zusammenhänge werden klar, und die Entwicklungsgeschichte eines legendären Motorkonzepts wird greifbar. Alle Teile bewegen sich wie beim großen Vorbild: Kurbelwelle, Kolben, Ventile, simulierter Zündfunken, funktionierender Zündverteiler, angetriebenes Lüfterrad. Mit Soundmodul und Podest zum Aufstellen. Verbessertes Modell: Teile jetzt in neuer Farbe, viele davon in Metallic-Optik, hochwertiger Lautsprecher für kraftvollen Boxer-Sound, neues, erweitertes Handbuch, Soundmodul jetzt mit Audioausgang. Motor-Größe: 30 x 29 x 22 cm. Die Bauteile lassen sich einfach zusammenstecken und -schrauben – ganz ohne Kleber. Zusätzlich erforderlich: 3 x 1,5 V-Batterien (Typ AA). Alter: 14+

Art. Nr. 504186

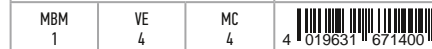

Scannen  
und Video  
anschauen!



## Ford Mustang V8-Motor

A star is born! Im Jahr 1964 begann die Serienproduktion der ersten Generation des Ford Mustang. Seitdem gilt das „Pony Car“ als Inbegriff des sportlichen amerikanischen Automobils. Das legendäre Auto mit dem rennenden Pferd auf dem Kühlergrill überzeugte durch die leistungsstarke und zugleich verlässliche Technik unter der Motorhaube und das damit verbundene sportliche Image. Bauen Sie mit diesem Paket in ca. 3 Stunden aus 200 Teilen ein transparentes Funktionsmodell (Maßstab 1:3) des beeindruckenden Ford Mustang V8-Motors aus dem Jahr 1965. Alle Teile bewegen sich wie beim großen Vorbild: Kurbelwelle, Kolben, Ventile. Mit Soundmodul. Die Bauteile lassen sich einfach zusammenstecken und -schrauben – ganz ohne Kleber. Das hochwertige Begleitbuch mit 100 Seiten gibt es exklusiv zum Ford-Mustang-Bausatz. Detailliert und mit zahlreichen beeindruckenden Abbildungen führt es durch die Geschichte des Ford Mustang, erläutert die Technik unter der Motorhaube und enthält außerdem eine ausführliche und durchgehend illustrierte Schritt-für-Schritt-Anleitung für den Aufbau des Motorbausatzes. Zusätzlich erforderlich: 3 x 1,5 V-Batterien (Typ AA). Alter 14+

Art. Nr. 504228





Scannen  
und Video  
anschauen!



## V8-Motor

Baue den legendären V8-Motor nach und erlebe, was hinter der Technik steckt! V8-Motoren sind einzigartig: Ihre Power, ihr Sound und die Fahrzeuge, die sie antreiben, sind legendär. Erkunde, was unter der Motorhaube vieler Sportwagen steckt! Baue in nur vier Stunden ein voll funktionsfähiges Modell eines Achtzylindermotors, mit dem Du den Spaß an der Technik erlebst. Das Komplettpaket enthält über 250 Bauteile und ein reich bebildertes Handbuch. Das Motorenmodell ist detailgetreu und transparent, so erfährst Du, wie sich der V8-Motor bewegt und arbeitet. Mit dem integrierten Soundmodul erlebst Du den kraftvollen Sound eines V8-Motors in Aktion. Das umfangreiche 70-seitige Handbuch bietet Dir eine gute Mischung aus Unterhaltung und Wissen. Die Motorentechnik ist anhand vieler Beispiele ausführlich erklärt und geht auf die Besonderheiten des V8-Motors ein. Außerdem bietet Dir das Buch höchsten Unterhaltungswert, u. a. mit der Geschichte zur legendären AC Cobra, dem V8-Motor im Rennsport bis hin zu den bekanntesten Automodellen mit V8-Motoren. Mit der ausführlichen Schritt-für-Schritt-Anleitung baust Du den soundstarken V8-Motor für Deine Werkstatt oder Dein Wohnzimmer. Zeige, dass ein Ingenieur in Dir steckt, und lege los. Der Bausatz enthält über 250 Bauteile, einen elektrischen Antriebsmotor sowie alle Tools, die Du für den Zusammenbau brauchst. Sehr einfach gehalten, funktioniert alles ohne Kleben und Löten! Das durchsichtige Gehäuse lässt alle Abläufe in einem Achtzylindermotor erkennen und nachvollziehen: Die Kolben heben und senken sich, und sogar der Zündfunke wird simuliert. Mit dem Soundmodul erlebst Du den originalen V8-Sound in Aktion. Motor-Größe: 28,5 x 20,5 x 20 cm. Zusätzlich erforderlich: 3 x 1,5 V-Batterien (Typ AA). Alter: 14+



Art. Nr. 504187			
MBM	VE	MC	
1	4	4	



Scannen  
und Video  
anschauen!



## BMW R 90 S Motor

Bauen Sie Ihr eigenes klassisches BMW-Zweizylinder-Boxermodell. Die BMW R90 S war eine der Motorradikonen der 1970er-Jahre. Als sie 1973 auf den Markt kam, war sie eines der schnellsten Serienmotorräder ihrer Zeit und das Spitzenmodell der berühmten „Strich-Sechs“-Baureihe der bayerischen Motorradschmiede. Erleben Sie mit diesem Paket ein transparentes Funktionsmodell des Zweizylinder-Boxermotors der legendären BMW R 90 S, die heute noch weltweit unzählige Fans in ihren Bann zieht. Bauen Sie aus 200 Teilen in rund drei Stunden ein detailliertes transparentes Motorenmodell der BMW R 90 S – inklusive eines detailgetreuen, schaltbaren 5-Gang-Getriebes. Alle Teile des Bausatzes bewegen sich wie beim großen Vorbild. Mit Motorsound. Die Bauteile lassen sich einfach zusammenstecken und -schrauben – ganz ohne Kleber. Das hochwertige Handbuch bietet umfassendes Wissen zur Geschichte der Motorräder von BMW und zum Erfolgskonzept Boxermotor. Zahlreiche Abbildungen bieten Ihnen einen tiefen Einblick in die faszinierende Welt des BMW-Superbikes R 90 S. Inklusive ausführlicher Schritt-für-Schritt-Bauanleitung. Zusätzlich erforderlich: 3 x 1,5 V-Batterien (Typ AA). Alter: 14+

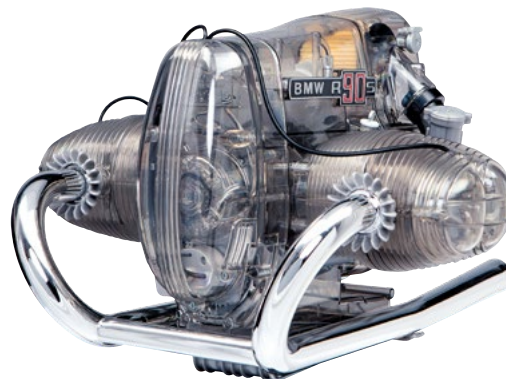

Art. Nr. 504185			
MBM	VE	MC	
1	4	4	



## 4-Zylinder-Motor

Faszination Motor: Erkunde, was unter der Motorhaube deines Autos steckt! Baue mit diesem Paket in ca. 3 Stunden aus 100 Teilen ein transparentes, voll funktionsfähiges Modell eines 4-Zylinder-Motors (Maßstab 1:3). Technikspaß für Dich und Deine Familie. Ein reich bebildertes 86-seitiges Handbuch mit detaillierter Schritt-für-Schritt-Bauanleitung und interessanten Fakten über die Geschichte der Entwicklung des Verbrennungsmotors lässt keine Fragen offen. Alle Teile bewegen sich wie beim großen Vorbild: Kolben, Kurbelwelle, Nockenwelle, Ventile, Zündverteiler. Sogar der Zündfunke wird simuliert. Verbesserte Neuaufgabe: Teile jetzt in neuer Farbe, viele davon in Metallic-Optik. Hochwertiger Lautsprecher für kraftvollen Motor-Sound. Die Bauteile lassen sich einfach zusammenstecken und -schrauben – ganz ohne Kleber. Motorgröße: 27,5 x 13,5 x 22,5 cm. Zusätzlich erforderlich: 2 x 1,5 V-Batterien (AA). Alter: 14+



Art. Nr. 504227			
MBM	VE	MC	
1	4	4	



**invento**  
just play

präsentiert

invento  
**power & control**

Mehr Informationen auf: [www.invento-hq.com](http://www.invento-hq.com)

Flotte Flitzer und coole Boote! Mit den RC-Modellen von „Invento just play“ werden Träume vom Fahren schneller Autos und Boote wahr. Die Modelle aus der „power & control“-Serie bestechen durch ihr pfiffiges Design, innovative Technik, tolle Extras und eine robuste Bauweise.







## RC Mini Racer 2.4 GHz

Einer der kleinsten RC-Racer der Welt! Dieser ferngesteuerte Flitzer ist flink unterwegs, hat bei voller Ladung eine lange Laufzeit und begeistert mit seinen Fahreigenschaften Jung und Alt! 4 Pylone für akrobatische Fahrmanöver werden gleich mitgeliefert. Mit LED-Scheinwerfern und Rückleuchte, die je nach Fahrtrichtung leuchten. Besonders praktisch: Die Schnell-Ladevorrichtung ist in die Fernsteuerung integriert. Kurze Ladezeiten für ungetriebenen Fahrspaß. Verschiedene Modelle und Farben, Auslieferung nach dem Zufallsprinzip.

### Lieferumfang:

- ▶ RC Mini-Racer mit Lenkeinstellung, sortierte Farben
- ▶ Maßstab: 1:63
- ▶ 2,4 GHz
- ▶ LED-Beleuchtung während der Fahrt: 2 Frontscheinwerfer, 1 Rückleuchte
- ▶ 2-Kanal-Funkfernsteuerung mit Ladekabel, Signallampe und Ladeanzeige
- ▶ 4 Pylone
- ▶ in cooler Dosenverpackung – tolles Geschenk für verschiedenste Anlässe
- ▶ inkl. mehrsprachiger Gebrauchsanleitung
- ▶ Betriebszeit: Ca. 5 Minuten
- ▶ Ladezeit: Ca. 4 Minuten
- ▶ Alter 8+

**Empfohlenes Zubehör:** 2 x AA 1,5 V-Batterien (nicht enthalten).



<b>Art. Nr. 500098</b>			
MBM 12	VE 12	MC 48	4 031169 196309



## RC Mini Fire Truck

Dieses RC-Feuerwehrfahrzeug verspricht trotz seiner kleinen Größe Action pur! Die Leiter lässt sich ausziehen und mit der 2-Kanal-Fernsteuerung ist dieses Fahrzeug äußerst flink unterwegs. In der coolen Feuerlöscher-Verpackung ist die RC Feuerwehr auch eine tolle Geschenkidee für verschiedenste Anlässe:

- ▶ Feuerwehr-Größe: L 8 x B 3 x H 4 cm (Länge der ausgezogenen Leiter: 13 cm)
- ▶ LED-Beleuchtung während der Fahrt: 2 Front-LEDs
- ▶ Auszieh- und drehbare Leiter
- ▶ 4 Pylone inklusive
- ▶ 2-Kanal-Funkfernsteuerung (rechts, links, vorwärts, rückwärts) mit integriertem Ladekabel, Signallampe und Ladeanzeige
- ▶ Frequenz: 27 MHz
- ▶ Attraktive Feuerlöscher-Verpackung – ein tolles Geschenk für verschiedenste Anlässe
- ▶ Mehrsprachige Gebrauchsanleitung
- ▶ Betriebszeit: 7 Minuten
- ▶ Ladezeit: 5 Minuten
- ▶ Reichweite der Fernsteuerung: 5-6 m
- ▶ Alter: 8+



**Inhalt:** RC Feuerwehr, 4 Pylone, Fernsteuerung mit Ladekabel, Gebrauchsanleitung.  
**Empfohlenes Zubehör für die Fernsteuerung:** 2 x AA 1,5 V-Batterien (nicht enthalten).

<b>Art. Nr. 500070</b>			
MBM 6	VE 6	MC 48	4 031169 263902



## RC Police Mini Racer „Black & White“

Einer der kleinsten RC Polizei-Racer der Welt! Dieser ferngesteuerte Flitzer ist flink unterwegs, hat bei voller Ladung eine lange Laufzeit und begeistert mit seinen Fahreigenschaften Jung und Alt! 4 Pylone für akrobatische Fahrmanöver werden gleich mitgeliefert. **Mit LED-Beleuchtung und Sound.** Kurze Ladezeiten für ungetriebenen Fahrspaß.

- ▶ RC Polizei-Mini-Racer-Edition
- ▶ Maßstab: 1:58, Frequenz: 27 + 40 MHz
- ▶ LED-Beleuchtung während der Fahrt: Leuchtende Frontscheinwerfer + Rückleuchten, blinkende Blaulichtanlage
- ▶ Polizei-Sirene während der Fahrt
- ▶ 2-Kanal-Funkfernsteuerung (rechts, links, vorwärts, rückwärts) mit integriertem Ladekabel, Signallampe und Ladeanzeige
- ▶ 4 Pylone
- ▶ Attraktive Hartbox – ein tolles Geschenk für verschiedenste Anlässe
- ▶ Mehrsprachige Gebrauchsanleitung
- ▶ Betriebszeit: Ca. 5 Minuten
- ▶ Ladezeit: Ca. 4 Minuten
- ▶ Alter: 8+



**Empfohlenes Zubehör:** 2 x AA 1,5 V-Batterien (nicht enthalten).

<b>Art. Nr. 5000901</b>			
MBM 1	VE 12	MC 60	4 031169 224101





## RC Mini Off-Road Truck

Diese kleinen und dennoch robusten RC Mini Off-Roader garantieren jede Menge Spaß bei spannenden Rennen mit Freunden. Alle Fahrzeuge können aufgrund der großen und griffigen Reifen nicht nur Indoor, sondern auch Outdoor, z.B. auf Parkplätzen, gefahren werden. Mit LED-Beleuchtung. Kurze Ladezeiten für ungetrübten Fahrspaß. Verschiedene Modelle und Farben:

- ▶ RC Mini Off-Road-Truck-Edition mit 2 verschiedenen Truck-Modellen
- ▶ Maßstab: 1:43, Frequenz: 27 MHz
- ▶ Fahrzeuggröße: L 100 x B 68 x H 75 mm
- ▶ LED-Beleuchtung (Frontscheinwerfer) während der Fahrt
- ▶ Gefederte Hinterachse
- ▶ 2-Kanal-Funkfernsteuerung (rechts, links, vorwärts, rückwärts) mit Turbo-Taste für höhere Geschwindigkeit, integriertem Ladekabel, Signallampe und Ladeanzeige
- ▶ Attraktive Hartbox – ein tolles Geschenk für verschiedenste Anlässe
- ▶ Mehrsprachige Gebrauchsanleitung
- ▶ Betriebszeit: Ca. 8 Minuten
- ▶ Ladezeit: Ca. 5 Minuten
- ▶ Alter: 8+



**Empfohlenes Zubehör:** 4 x AA 1,5 V-Batterien (nicht enthalten).

„Orange“ 27 MHz

<b>Art. Nr. 50008905</b>			
MBM 1	VE 12	MC 24	

„Red“ 27 MHz

<b>Art. Nr. 50008902</b>			
MBM 1	VE 12	MC 24	



## RC Mini Tank (Mini Panzer)

Kleiner, sehr schneller und wendiger Panzer mit realitätsnahen Details. Kleinere Hindernisse überwindet der Panzer mühelos:

- ▶ Maßstab: 1:72
- ▶ Panzer-Größe: L 11 (inkl. Kanone) x B 4,3 x H 3,3 cm
- ▶ LED-Beleuchtung während der Fahrt: 1 Frontscheinwerfer
- ▶ 4 Pylone inklusive
- ▶ 2-Kanal-Funkfernsteuerung (rechts, links, vorwärts, rückwärts, 360° Drehung) mit integriertem Ladekabel, Signallampe und Ladeanzeige
- ▶ Frequenz: 27 MHz
- ▶ Attraktive Hartbox – ein tolles Geschenk für verschiedenste Anlässe
- ▶ Mehrsprachige Gebrauchsanleitung
- ▶ Betriebszeit: 10 Minuten
- ▶ Ladezeit: 6 Minuten
- ▶ Reichweite der Fernsteuerung: 7 m
- ▶ Alter: 8+



**Inhalt:** RC Panzer, 4 Pylone, Fernsteuerung mit Ladekabel, Gebrauchsanleitung.  
**Empfohlenes Zubehör für die Fernsteuerung:** 4 x AA 1,5 V-Batterien (nicht enthalten).

<b>Art. Nr. 500072</b>			
MBM 1	VE 6	MC 36	



Abbildung ähnlich

## Bodendisplay „Invento just play“

Bodendisplay aus hochwertigem „Made in Germany“-Karton für die Platzierung unterschiedlicher Invento-Sortimente. Das einfach aufzubauende Display (Aufbauanleitung beiliegend) besteht aus 1 Korpus, 4 Trays und einer Bodenwanne. Die Trays können in der Höhe flexibel angebracht werden (je nach zu platzierender Packungsgröße), die Bodenwanne kann auch als Lagerfläche für Nachfüllware genutzt werden. Display-Außenmaße: B60 cm x H127 cm (ohne Kopfschild) / 162 cm (mit Kopfschild) x T40 cm. Tray-Innenmaße: B56,7 x T36,6 cm; Tragkraft je Tray: 6 kg.

<b>Art. Nr. 58971401</b>			
MBM 1	VE -	MC -	

## Crowner für Bodendisplay „Invento just play“

Crowner für Bodendisplay „Invento just play“ (verfügbar für unterschiedliche Produktlinien).

<b>Art. Nr. 58971402</b>			
MBM 1	VE -	MC -	

## Bodendisplay-Paket „Invento power & control“ (RC)

Invento just play-Bodendisplay, enthält eine Auswahl der stärksten RC-Artikel (je 12 x 500098, 500070, 500088, 50009901; je 6 x 50008905, 50008902, 5000800, 5000804, 5000820 + GRATIS: 1 x 58971401 + 58971407 (Bodendisplay Invento just play mit RC-Crowner). Bitte mit 5-stelliger Stücklistennummer bestellen: In der Rechnung wird das Displayangebot mit den beinhalteten Artikelnummern ausgewiesen.

<b>Art. Nr. 90201</b>			
MBM 1	VE -	MC -	



## RC Mini Motor Yacht „Red“ – 2.4 GHz

- ▶ 2-Kanal-Motoryacht
- ▶ Vorwärts – rückwärts, links – rechts
- ▶ LED-Beleuchtung
- ▶ Wenden auf der Stelle
- ▶ Turbo-Funktion
- ▶ Reichweite der Fernsteuerung: Ca. 15 m
- ▶ Größe des Boots: L14,5 x B4,2 x H5 cm
- ▶ Betriebszeit: 10 – 15 Minuten
- ▶ Ladezeit: 25 – 30 Minuten
- ▶ 2.4 GHz
- ▶ Farbe: Rot
- ▶ Alter: 8+



**Inhalt:** RC Motoryacht 2.4 GHz mit Li-Po-Akku 3.7 V 90 mAh, Fernsteuerung, USB-Ladekabel, Ersatzpropeller, Gebrauchsanleitung.

**Empfohlenes Zubehör für die Fernsteuerung:** 2 x AA 1.5 V Batterien (nicht enthalten).

Art. Nr. 500824			<b>NEW!</b>
MBM	VE	MC	
1	6	48	



## RC Mini Jet Ski „Blue“ – 2.4 GHz

- ▶ 2-Kanal-Jet Ski
- ▶ Vorwärts – rückwärts, links – rechts
- ▶ LED-Beleuchtung
- ▶ Wenden auf der Stelle
- ▶ Turbo-Funktion
- ▶ Reichweite der Fernsteuerung: Ca. 15 m
- ▶ Größe des Boots: L13,5 x B5 x H5 cm
- ▶ Betriebszeit: 10 – 15 Minuten
- ▶ Ladezeit: 25 – 30 Minuten
- ▶ 2.4 GHz
- ▶ Farbe: Blau
- ▶ Alter: 8+



**Inhalt:** RC Jet Ski 2.4 GHz mit Li-Po-Akku 3.7 V 90 mAh, Fernsteuerung, USB-Ladekabel, Ersatzpropeller, Gebrauchsanleitung.

**Empfohlenes Zubehör für die Fernsteuerung:** 2 x AA 1.5 V Batterien (nicht enthalten).

Art. Nr. 500826			<b>NEW!</b>
MBM	VE	MC	
1	6	48	



## RC Mini Race Boat „Red“ – 2.4 GHz

- ▶ 2-Kanal-Race Boat
- ▶ Vorwärts – rückwärts, links – rechts
- ▶ Doppelschiffsschraube
- ▶ Wenden auf der Stelle
- ▶ Reichweite der Fernsteuerung: Ca. 10-15 m
- ▶ Größe des Boots: L14 x B5 x H3,5 cm
- ▶ 2.4 GHz
- ▶ Farbe: Rot
- ▶ Alter: 8+



**Inhalt:** RC Race Boat, Fernsteuerung mit Ladekabel, Akku 2.4 V 80 mAh, Gebrauchsanleitung.  
**Empfohlenes Zubehör für die Fernsteuerung:** 4 x AA 1.5 V Batterien (nicht enthalten).

Art. Nr. 500804			
MOQ	CP	MC	
1	6	60	



## RC Mini Boat

- ▶ Doppelschiffsschraube
- ▶ Links – Rechts
- ▶ Wenden auf der Stelle
- ▶ Reichweite der Fernsteuerung: 6 m
- ▶ 4 Farben: Blau, Grün, Rot, Gelb
- ▶ Betriebszeit: Ca. 7 Minuten
- ▶ Ladezeit: Ca. 12 Minuten
- ▶ Frequenz: 40 MHz + 27 MHz
- ▶ Alter: 8+



**Inhalt:** RC Mini Boat, Fernsteuerung, Akku 2.4 V 70 mAh, 2 Ersatzpropeller, Gebrauchsanleitung.  
**Empfohlenes Zubehör für die Fernsteuerung:** 4 x AA 1.5 V Batterien (nicht enthalten).

Art. Nr. 500800			
MBM	VE	MC	
1	6	48	





## RC Mini Hoverboat "Blue"

- ▶ 2-Kanal-Hoverboat
- ▶ Vorwärts – rückwärts, links – rechts
- ▶ LED-Beleuchtung
- ▶ Doppelschiffsschraube
- ▶ Wenden auf der Stelle
- ▶ Reichweite der Fernsteuerung: Ca. 15 m
- ▶ Größe des Boots: L 8,5 x B 5,5 x H 4,5 cm
- ▶ Betriebszeit: Ca. 12 Minuten
- ▶ Ladezeit: Ca. 25 Minuten
- ▶ 2,4 GHz
- ▶ Farbe: Blau
- ▶ Alter: 8+



**Inhalt:** RC Hoverboat 2,4 Ghz, Fernsteuerung mit Ladekabel, Li-Po Akku 3,7 V 90 mAh, Gebrauchsanleitung.

**Empfohlenes Zubehör für die Fernsteuerung:** 4 x AA 1,5 V-Batterien (nicht enthalten).

Art. Nr. 500803

MBM	VE	MC	4
1	6	48	031169 297600



## RC Mini Battle Ship – 2.4 Ghz

- ▶ 2-Kanal-Battleship
- ▶ Vorwärts – rückwärts, links – rechts
- ▶ Doppelschiffsschraube
- ▶ Wenden auf der Stelle
- ▶ Reichweite der Fernsteuerung: Ca. 10-15 m
- ▶ Größe des Boots: L15,5 x B3,85 x H5,7 cm
- ▶ Betriebszeit: Ca. 8 Minuten
- ▶ Ladezeit: Ca. 12 Minuten
- ▶ 2,4 GHz
- ▶ Farbe: Grau/Silber/Blau
- ▶ Alter: 8+



**Inhalt:** RC Battleship, Fernsteuerung mit Ladekabel, Akku 2.4 V 100 mAh, Gebrauchsanleitung.

**Empfohlenes Zubehör für die Fernsteuerung:** 4 x AA 1.5 V-Batterien (nicht enthalten).

Art. Nr. 500820

MBM	VE	MC	4
1	6	60	031169 255402

Fischdesign kann variieren



## RC Mini Shark 27 MHz

Bei Kontakt mit Wasser erwacht dieser niedliche Haifisch zum Leben und lässt Kinderherzen höher schlagen – ein lustiger Begleiter für Badewannen oder Outdoor-Pools.

- ▶ 2-Kanal-Haifisch
- ▶ Vorwärts – mit beweglicher Schwanzflosse, Links – rechts
- ▶ Reichweite der Fernsteuerung: 5 – 8 m
- ▶ Fisch-Größe: L 10,6 x B 4,5 x H 5,7 cm
- ▶ Betriebszeit: Ca. 15 Minuten
- ▶ Ladezeit: Ca. 20 Minuten
- ▶ Frequenz: 27 MHz
- ▶ Alter: 8+



**Inhalt:** RC Haifisch, Fernsteuerung, USB-Ladekabel, Akku 2,4 V 80 mAh, Gebrauchsanleitung.

**Empfohlenes Zubehör für die Fernsteuerung:** 4 x AAA Batterien 1,5 V (nicht enthalten).

Art. Nr. 500880

MBM	VE	MC	4
12	12	48	031169 237200



## RC 3 Channel Mini Submarine - 27 MHz

Gehen Sie mit unserem neuen 3-Kanal Mini-U-Boot auf eine Unterwasserexpedition. Aufgrund seiner Größe kann das U-Boot ohne Probleme in einer Badewanne oder einem größeren Aquarium eingesetzt werden. Ideal auch als Geschenk - denn das Modell kommt in einer attraktiven Hartbox.

- ▶ 3-Kanal-U-Boot
- ▶ Vorwärts - rückwärts, links - rechts, tauchen - auftauchen - schweben
- ▶ Größe des U-Boots: L 12,5 x B 3,5 x H 4,5 cm
- ▶ Betriebszeit: Ca. 6 Minuten
- ▶ Ladezeit: Ca. 9 Minuten
- ▶ LED-Beleuchtung
- ▶ Max. Tauchtiefe: 1 m
- ▶ Reichweite der Fernsteuerung: 5 m
- ▶ Frequenz: 27 MHz
- ▶ Farben; Schwarz, Blau.
- ▶ Alter: 8+



**Inhalt:** RC U-Boot, Fernsteuerung mit Ladekabel, Gebrauchsanleitung.  
**Empfohlenes Zubehör für die Fernsteuerung:** 4 x AA Batterien 1,5 V (nicht enthalten).

Art. Nr. 500816			
MBM 1	VE 6	MC 48	4 031169 238108



## RC 2 Channel Mini Submarine

- ▶ Doppelschiffsschraube
- ▶ Suchscheinwerfer (LED)
- ▶ Vorwärts (Tauchen) - Rückwärts (Auftauchen)
- ▶ Links - Rechts
- ▶ Tauchtiefe: 1 m
- ▶ Reichweite der Fernsteuerung: 6 m
- ▶ 3 Farben: Blau, Grün, Gelb
- ▶ Betriebszeit: Ca. 7 Minuten
- ▶ Ladezeit: Ca. 12 Minuten
- ▶ Frequenz: 40 MHz + 27 MHz
- ▶ Alter: 8+



**Inhalt:** RC U-Boot, Fernsteuerung, Akku 3,6 V 150 mAh, 2 Ersatzpropeller, Ladekabel, Schalter-Stecker-Einheit, Gebrauchsanleitung.  
**Empfohlenes Zubehör für die Fernsteuerung:** 4 x AA 1,5 V Batterien (nicht enthalten).

Art. Nr. 500810			
MBM 1	VE 6	MC 48	4 031169 216700



## Thekendisplay-Paket „RC Wasserfahrzeuge“

Thekendisplay-Paket „RC Wasserfahrzeuge“ mit Header, enthält 12 sortierte RC Wasserfahrzeuge: 5 Modelle, 4 x 500800, je 2 x 500820, 500804, 500810, 500816 + GRATIS: 1 x 589717 Thekendisplay RC Wasserfahrzeuge.  
H34 (inkl. Crowner) x B35 x T25,5 cm. Bitte mit 5-stelliger Stücklistennummer bestellen: In der Rechnung wird das Displayangebot mit den beinhalteten Artikelnummern ausgewiesen.

Art. Nr. 90219			
MBM 1	VE -	MC -	4 031169 276407



  
**invento**  
*just play*

präsentiert:

  
invento  
**tech &  
build**

Mehr Informationen auf: [www.invento-hq.com](http://www.invento-hq.com)





Unsere spektakulären Kugel-Achterbahnen mit aberwitzigen Abfahrten über atemberaubende Steilstrecken, durch Loopings und rasante Kurven sind eine krasse Herausforderung für jugendliche und erwachsene Tüftelfans. Aus den vielseitigen Bauteilen wird eine anspruchsvolle Kugelbahn konstruiert, auf der die mitgelieferten Metallkugeln in atemberaubendem Tempo hinuntersausen und im batteriebetriebenen Fahrstuhl landen, der sie wieder nach oben in ihre Startpositionen bringt. Bereits der Aufbau ist Herausforderung und Spaß zugleich: Er kann – je nach Level – von mehreren Stunden bis zu mehreren Tagen dauern. Für Level 9 empfehlen wir einen akademischen Abschluss – möglichst mit Dokortitel! Alter: 14+.





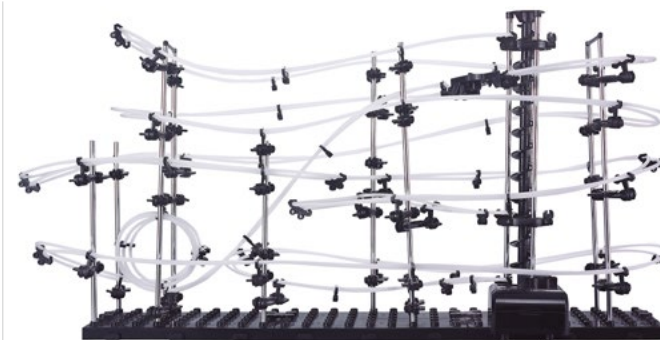
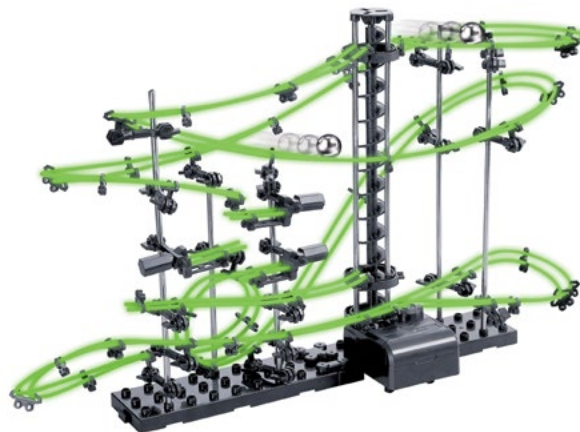
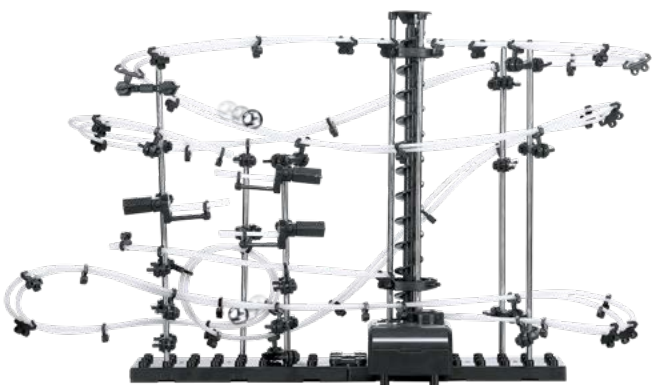

Scannen  
und Video  
anschauen!



## Star Coaster Level 2

Das Star Coaster-Abenteuer beginnt hier:

- ▶ Schienenlänge: 10 m
- ▶ Teile: 193
- ▶ Maße (aufgebaut): 60 x 18 x 36 cm
- ▶ Stahlkugeln (inkl.): 2
- ▶ Aufbauzeit: ca. 3 Stunden
- ▶ Anleitung (inkl.): Deutsch, Englisch
- ▶ Batterie (nicht inkl.): 1 x C/LR14

Art. Nr. 501922

MBM	VE	MC	4
1	6	24	031169 206909

## Star Coaster Glow in the Dark Level 2

Doppelter Spaß, denn diese Kugelbahn leuchtet bei Dunkelheit:

- ▶ Schienenlänge: 10 m
- ▶ Teile: 193
- ▶ Maße (aufgebaut): 60 x 18 x 36 cm
- ▶ Stahlkugeln (inkl.): 2
- ▶ Aufbauzeit: ca. 3 Stunden
- ▶ Anleitung (inkl.): Deutsch, Englisch
- ▶ Batterie (nicht inkl.): 1 x C/LR14

Art. Nr. 501930

MBM	VE	MC	4
1	6	24	031169 207708

## Star Coaster Level 3

Mehr Loops, aber noch vergleichsweise einfach aufzubauen:

- ▶ Schienenlänge: 16 m
- ▶ Teile: 343
- ▶ Maße (aufgebaut): 71 x 20 x 36 cm
- ▶ Stahlkugeln (inkl.): 3
- ▶ Aufbauzeit: ca. 3 Stunden
- ▶ Anleitung (inkl.): Deutsch, Englisch
- ▶ Batterie (nicht inkl.): 1 x C/LR14

Art. Nr. 501923

MBM	VE	MC	4
1	6	18	031169 207005



## Star Coaster Level 5

Eine Bahn mit vielen Stunts für fortgeschrittene Tüftler:

- ▶ Schienenlänge: 32 m
- ▶ Teile: 682
- ▶ Maße (aufgebaut): 95 x 34 x 41 cm
- ▶ Stahlkugeln (inkl.): 5
- ▶ Aufbauzeit: ca. 8 Stunden
- ▶ Anleitung (inkl.): Deutsch, Englisch
- ▶ Batterie (nicht inkl.): 1 x C/LR14



Art. Nr. 501925

MBM	VE	MC	4
1	4	8	031169 207203

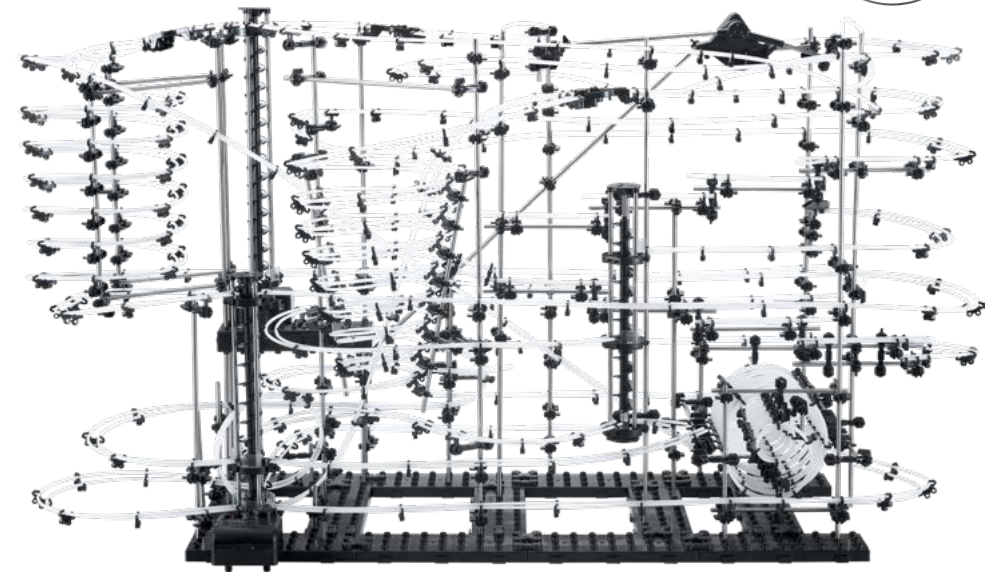

## Star Coaster Level 9

Eine ultimative Herausforderung, der sich nur erfahrene Tüftler mit Durchhaltevermögen stellen sollten:

- ▶ Schienenlänge: 68 m
- ▶ Teile: 1578
- ▶ Maße (aufgebaut): 120 x 46 x 64 cm
- ▶ Stahlkugeln (inkl.): 12
- ▶ Aufbauzeit: ca. 3 Tage
- ▶ Anleitung (inkl.): Deutsch, Englisch
- ▶ Batterie (nicht inkl.): 1 x C/LR14



Art. Nr. 501929

MBM	VE	MC	4
1	2	4	031169 207609





präsentiert:

**Metal Earth.**  
3D METAL MODEL KITS

Metal Earth – vom Stahlblech zum verblüffenden 3D-Metall-Bausatz.  
Einfach lasergeschnittene Bauteile aus der Metallkarte (11 x 11 cm) herausdrücken  
und ganz ohne Klebstoff zusammensetzen. Jedes Modell zeigt eine erstaunliche Treue  
zum Detail. Inklusive leicht verständlicher Bauanleitung. Eine Pinzette und Spitzzange  
erleichtern den Zusammenbau der Modelle.  
Für jugendliche und erwachsene Tüftler – kein Kinderspielzeug. Alter: 14+



Bauteile herausdrücken



Teile zusammenstecken



Fertiges Modell



Beispielhafte  
Produktverpackungen!

Mehr Informationen auf: [www.invento-hq.com](http://www.invento-hq.com)

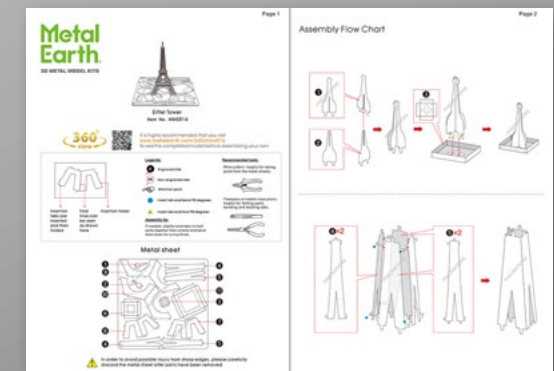

Detaillierte Anleitung für jedes Modell!

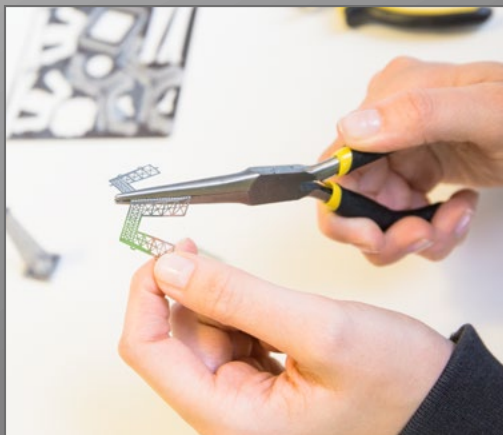
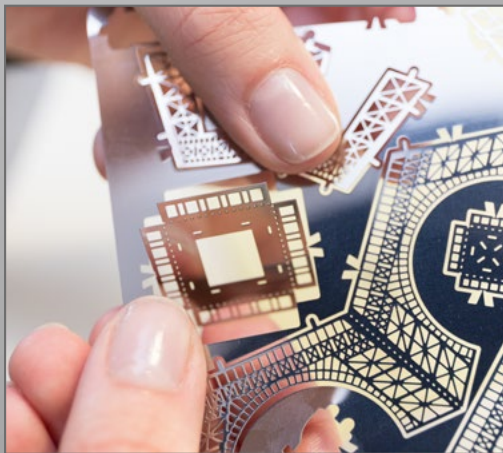





## P-47 Thunderbolt

Inhalt: 2 Metallplatten (11 x 11 cm)  
Modellgröße: 13,5 x 11,4 x 4,8 cm

Art. Nr. 502525			<b>NEW!</b>
MBM 4	VE 4	MC 480	



## Air Force One

Inhalt: 2,75 Metallplatten (11 x 11 cm)  
Modellgröße: 17,8 x 14,7 x 6,1 cm

Art. Nr. 502526			<b>NEW!</b>
MBM 4	VE 4	MC 480	

## Tri-Wing Fokker „Roter Baron“

Inhalt: 2 Metallplatten (11 x 11 cm)  
Modellgröße: 8,2 x 10,4 x 4,8 cm



Art. Nr. 502473			
MBM 4	VE 4	MC 480	

## Fokker D-VII

Inhalt: 1 Metallplatte (11 x 11 cm)  
Modellgröße: 6,4 x 6,4 x 3,2 cm

Art. Nr. 502500			
MBM 4	VE 4	MC 480	



## Spirit of Saint Louis

Inhalt: 1 Metallplatte (11 x 11 cm)  
Modellgröße: 12,2 x 9 x 2,4 cm

Art. Nr. 502494			
MBM 4	VE 4	MC 480	

## de Havilland DH 82 Tiger Moth

Inhalt: 1 Metallplatte (11 x 11 cm)  
Modellgröße: 9,2 x 7,3 x 2,5 cm

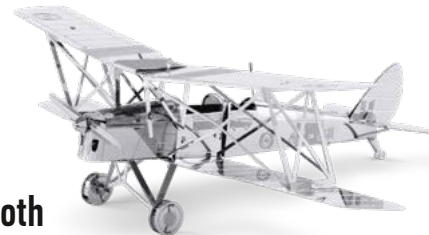

Art. Nr. 502490			
MBM 4	VE 4	MC 480	

## F4U Corsair

Inhalt: 1 Metallplatte (11 x 11 cm)  
Modellgröße: 11,4 x 9,4 x 3,8 cm

Art. Nr. 502510			
MBM 4	VE 4	MC 480	

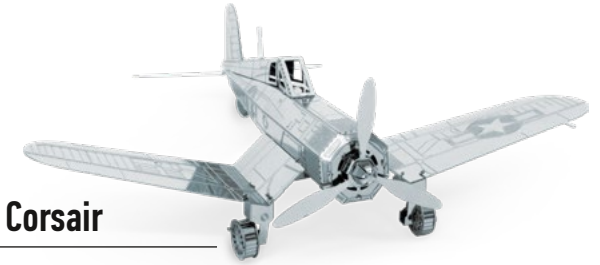

## Wright Brothers Airplane

Inhalt: 1 Metallplatte (11 x 11 cm)  
Modellgröße: 10 x 5,1 x 2,1 cm

Art. Nr. 502496			
MBM 4	VE 4	MC 480	

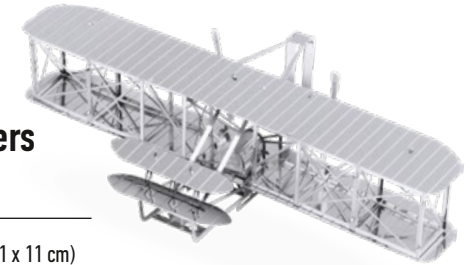

## Graf Zeppelin

Inhalt: 2 Metallplatten (11 x 11 cm)  
Modellgröße: 12 x 3,5 x 3,7 cm

Art. Nr. 502504			
MBM 4	VE 4	MC 480	

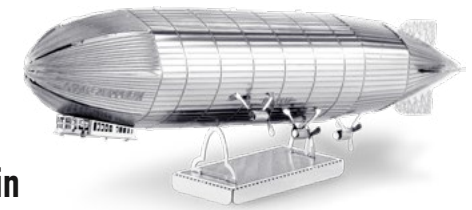

## Space Shuttle Atlantis

Inhalt: 1 Metallplatte (11 x 11 cm)  
Modellgröße: 9,9 x 6,9 x 5 cm



Art. Nr. 502508

MBM 4	VE 4	MC 480	
----------	---------	-----------	---

## Mars Rover

Inhalt: 2 Metallplatten (11 x 11 cm)  
Modellgröße: 9,4 x 8,6 x 6 cm



Art. Nr. 502512

MBM 4	VE 4	MC 480	
----------	---------	-----------	--

## Apollo Lunar Rover

Inhalt: 2 Metallplatten (11 x 11 cm)  
Modellgröße: 9 x 4,5 x 5,8 cm

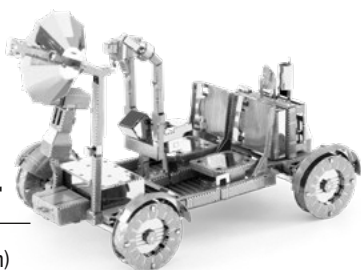

Art. Nr. 502515

MBM 4	VE 4	MC 480	
----------	---------	-----------	---

## Apollo Lunar Module

Inhalt: 2 Metallplatten (11 x 11 cm)  
Modellgröße: 6 x 6 x 5,5 cm

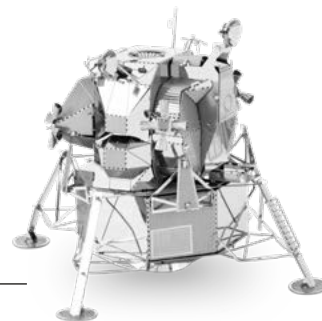

Art. Nr. 502514

MBM 4	VE 4	MC 480	
----------	---------	-----------	---

## Space Shuttle Discovery

Inhalt: 2 Metallplatten (11 x 11 cm)  
Modellgröße: 11,4 x 7,1 x 5,8 cm



Art. Nr. 502507

MBM 4	VE 4	MC 480	
----------	---------	-----------	--

## Space Shuttle Atlantis

Inhalt: 2 Metallplatten (11 x 11 cm)  
Modellgröße: 11,4 x 7,1 x 5,8 cm



Art. Nr. 502505

MBM 4	VE 4	MC 480	
----------	---------	-----------	---

## WorldView Legion

Inhalt: 1,25 Metallplatten (11 x 11 cm)  
Modellgröße: 5,7 x 3,8 x 6,4 cm

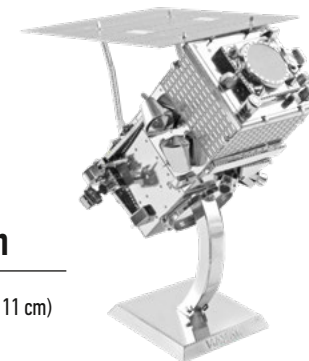

Art. Nr. 502524

MBM 4	VE 4	MC 480	
----------	---------	-----------	---

**NEW!**

## Apollo CSM + LM

Inhalt: 3,5 Metallplatten (11 x 11 cm)  
Modellgröße: 12,9 x 5,8 x 8,8 cm

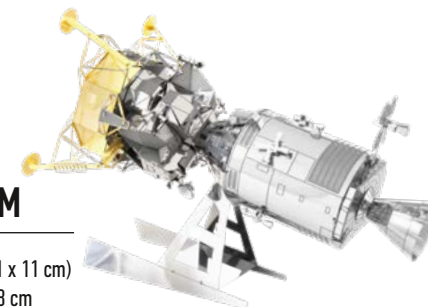

Art. Nr. 502518

MBM 4	VE 4	MC 480	
----------	---------	-----------	--

## Apollo Saturn V mit Startrampe

Inhalt: 2 Metallplatten (11 x 11 cm)  
Modellgröße: 15 x 5 x 3,3 cm

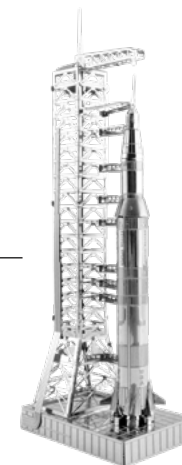

Art. Nr. 502517

MBM 4	VE 4	MC 480	
----------	---------	-----------	---





### P-40 Warhawk

Inhalt: 2 Metallplatinen (11 x 11 cm)  
Modellgröße: 10,9 x 13,2 x 7,9 cm

Art. Nr. 502478			
MBM 4	VE 4	MC 480	0 32309 01213 2



### WWII Supermarine Spitfire

Inhalt: 1 Metallplatine (11 x 11 cm)  
Modellgröße: 10,0 x 7,7 x 4,6 cm

Art. Nr. 502497			
MBM 4	VE 4	MC 480	0 32309 01110 4



### Messerschmitt BF-109

Inhalt: 1 Metallplatine (11 x 11 cm)  
Modellgröße: 4,2 x 10,5 x 9,2 cm

Art. Nr. 502491			
MBM 4	VE 4	MC 480	0 32309 01118 0

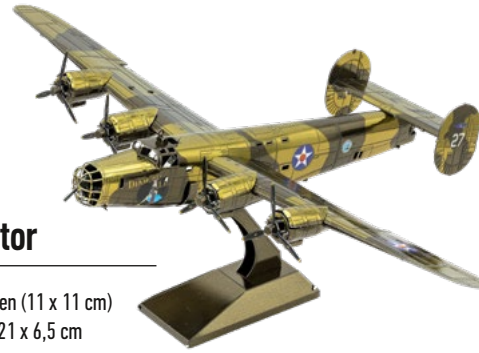

### B-24 Liberator

Inhalt: 3 Metallplatinen (11 x 11 cm)  
Modellgröße: 13,3 x 21 x 6,5 cm

Art. Nr. 502503			
MBM 4	VE 4	MC 480	0 32309 011791



### P-51D Mustang Sweet Arlene

Inhalt: 2 Metallplatinen (11 x 11 cm)  
Modellgröße: 11,4 x 14 x 6,4 cm

Art. Nr. 502501			
MBM 4	VE 4	MC 480	0 32309 011807

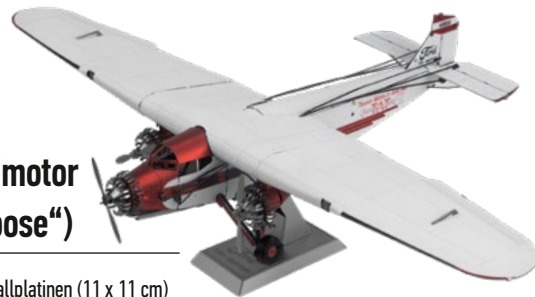

### Ford Trimotor („Tin Goose“)

Inhalt: 3 Metallplatinen (11 x 11 cm)  
Modellgröße: 19,3 x 13 x 5,3 cm

Art. Nr. 502439			<b>NEW!</b>
MBM 4	VE 4	MC 480	0 32309 02467 8

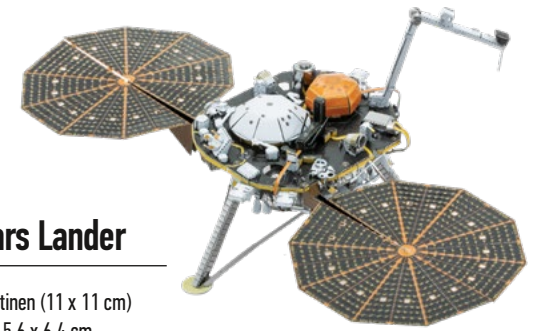

### InSight Mars Lander

Inhalt: 2 Metallplatinen (11 x 11 cm)  
Modellgröße: 15 x 5,6 x 6,4 cm

Art. Nr. 502521			
MBM 4	VE 4	MC 480	0 32309 01193 7

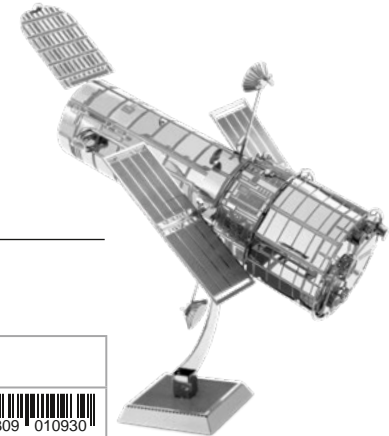

### Hubble Telescope

Inhalt: 1 Metallplatine (11 x 11 cm)  
Modellgröße: 7,6 x 5,1 x 6,4 cm

Art. Nr. 502513			
MBM 4	VE 4	MC 480	0 32309 010930 4

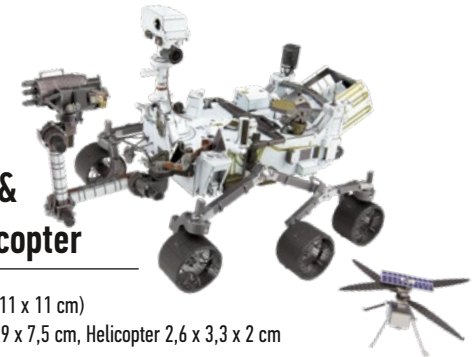

### Mars Rover Perseverance & Ingenuity Helicopter

Inhalt: 4,5 Metallplatinen (11 x 11 cm)  
Modellgröße: Rover 12,5 x 9 x 7,5 cm, Helicopter 2,6 x 3,3 x 2 cm

Art. Nr. 502522			
MBM 4	VE 4	MC 480	0 32309 02465 4

## Helicopter Huey UH-1



Inhalt: 1 Metallplatine (11 x 11 cm)  
Modellgröße: 11,9 x 2 x 4 cm

Art. Nr. 502506

MBM 4	VE 4	MC 480	0 32309 010114
----------	---------	-----------	----------------

## Cessna 182 Floatplane



Inhalt: 2 Metallplatinen (11 x 11 cm)  
Modellgröße: 11,6 x 14,2 x 4,5 cm

Art. Nr. 502440

MBM 4	VE 4	MC 480	0 32309 011111
----------	---------	-----------	----------------

## Cessna 172 Skyhawk



Inhalt: 1 Metallplatine (11 x 11 cm)  
Modellgröße: 11,4 x 9,2 x 2,5 cm

Art. Nr. 502492

MBM 4	VE 4	MC 480	0 32309 010459
----------	---------	-----------	----------------

## Lockheed Martin® F-22® Raptor®

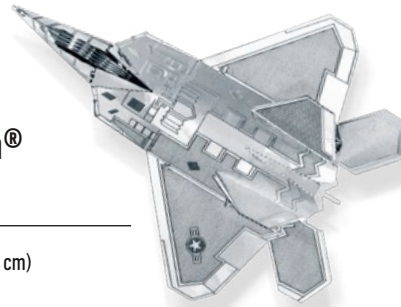

Inhalt: 1 Metallplatine (11 x 11 cm)  
Modellgröße: 9 x 7,1 x 5,2 cm

Art. Nr. 502482

MBM 4	VE 4	MC 480	0 32309 010503
----------	---------	-----------	----------------

## F-14 Tomcat



Inhalt: 3 Metallplatinen (11 x 11 cm)  
Modellgröße: 16,7 x 14,6 x 5,8 cm

Art. Nr. 502523

MBM 4	VE 4	MC 480	0 32309 014587
----------	---------	-----------	----------------

## F/A-18 Super Hornet



Inhalt: 3 Metallplatinen (11 x 11 cm)  
Modellgröße: 15 x 12 x 4,3 cm

Art. Nr. 502475

MBM 4	VE 4	MC 480	0 32309 014584
----------	---------	-----------	----------------

## Lockheed U-2 Dragon Lady



Inhalt: 2 Metallplatinen (11 x 11 cm)  
Modellgröße: 11,9 x 20,1 x 6,1 cm

Art. Nr. 502479

MBM 4	VE 4	MC 480	0 32309 012149
----------	---------	-----------	----------------

## Lockheed Martin® SR-71® Blackbird®



Inhalt: 1 Metallplatine (11 x 11 cm)  
Modellgröße: 10,1 x 5,2 x 3 cm

Art. Nr. 502484

MBM 4	VE 4	MC 480	0 32309 010626
----------	---------	-----------	----------------

## Voyager Spacecraft



Inhalt: 1,5 Metallplatinen (11 x 11 cm)  
Modellgröße: 3,5 x 4,5 x 17 cm

Art. Nr. 502511

MBM 4	VE 4	MC 480	0 32309 011227
----------	---------	-----------	----------------





## V-22 Osprey

Inhalt: 2,5 Metallplatinen (11 x 11 cm)  
Modellgröße: 13,3 x 13,2 x 7,9 cm

Art. Nr. 502477			
MBM 4	VE 4	MC 480	



## Sikorsky UH-60 Black Hawk

Inhalt: 2 Metallplatinen (11 x 11 cm)  
Modellgröße: 12,7 x 11,4 x 3,8 cm

Art. Nr. 502476			
MBM 4	VE 4	MC 480	



## Sikorsky S-97 Raider

Inhalt: 2 Metallplatinen (11 x 11 cm)  
Modellgröße: 12,5 x 11,3 x 4,3 cm

Art. Nr. 502474			
MBM 4	VE 4	MC 480	



## Boeing P-51 Mustang

Inhalt: 1 Metallplatine (11 x 11 cm)  
Modellgröße: 9 x 9,5 x 3 cm

Art. Nr. 502498			
MBM 4	VE 4	MC 480	



## Boeing B-17 Flying Fortress

Inhalt: 2 Metallplatinen (11 x 11 cm)  
Modellgröße: 14,7 x 11,3 x 4,3 cm

Art. Nr. 502489			
MBM 4	VE 4	MC 480	



## Boeing F-15 Eagle

Inhalt: 1 Metallplatine (11 x 11 cm)  
Modellgröße: 8,8 x 6 x 3,2 cm

Art. Nr. 502487			
MBM 4	VE 4	MC 480	



## Boeing 747

Inhalt: 1 Metallplatine (11 x 11 cm)  
Modellgröße: 9,9 x 7,5 x 2,7 cm

Art. Nr. 502502			
MBM 4	VE 4	MC 480	



## Boeing AH-64 Apache

Inhalt: 2 Metallplatinen (11 x 11 cm)  
Modellgröße: 12,2 x 12,2 x 5,5 cm

Art. Nr. 502470			
MBM 4	VE 4	MC 480	

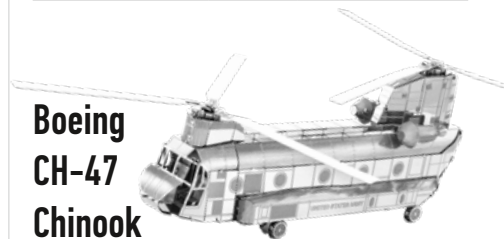

## Boeing CH-47 Chinook

Inhalt: 2 Metallplatinen (11 x 11 cm)  
Modellgröße: 18,8 x 9,5 x 4,8 cm

Art. Nr. 502472			
MBM 4	VE 4	MC 480	

## Demo P-51 Mustang

Demo-Muster für die Ladenpräsentation - steigert den Abverkauf!

Art. Nr. 50269822			
MBM 1	VE 1	MC 1	

## Solar Spinner

Drehteller für die Präsentation eines aufgebauten Modells - siehe Seite 148 für Detailinfos.

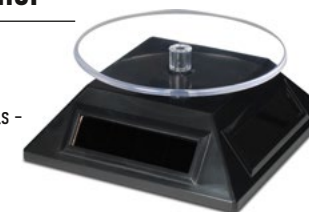

## Display-Paket Boeing-Flugzeuge (gefüllt: 48er)

Thekendisplay mit Kopfschild, gefüllt mit 48 Bausätzen (6 Modelle à 8 Stück): 502502 (Boeing 747), 502470 (AH-64 Apache), 502472 (CH-47 Chinook), 502498 (P-51 Mustang), 502489 (B-17 Flying Fortress), 502487 (F-15 Eagle) + GRATIS: 1 x 50269734 (Thekendisplay), 503028 (Header), 50269822 (aufgebautes Demo-Modell-P-51 Mustang), 502698 (Metal Earth Solar-Drehteller für aufgebautes Demo-Modell); B27 x T20 x H38 cm. Bitte mit 5-stelliger Stücklistennummer bestellen: In der Rechnung wird das Displayangebot mit den beinhalteten Artikelnummern ausgewiesen.



Art. Nr. 90188			
MBM 1	VE 1	MC 1	

## DEMO Butterfly Monarch

Demo-Muster für die Ladenpräsentation - steigert den Abverkauf!

<b>Art. Nr. 50269834</b>			
MBM 1	VE 1	MC 1	 4 031169 263803

## Solar Spinner

Drehteller für die Präsentation eines aufgebauten Modells - siehe Seite 148 für Detailinfos.



## Display-Paket Butterfly Collection (gefüllt: 32er)

Thekendisplay mit Kopfschild, gefüllt mit 32 Bausätzen (8 Modelle à 4 Stück) + GRATIS: 1 x 50269734 (Thekendisplay), 503037 (Header), 50269834 (aufgebautes Demo-Modell Monarch Butterfly), 502698 (Metal Earth Solar Drehteller für aufgebautes Demo-Modell); B27 x T20 x H38 cm. Bitte mit 5-stelliger Stücklistennummer bestellen: In der Rechnung wird das Displayangebot mit den beinhalteten Artikelnummern ausgewiesen.



<b>Art. Nr. 90220</b>			
MBM 1	VE 1	MC 1	 4 031169 274601



## Tiger Swallowtail

Inhalt: 1 Metallplatte (11 x 11 cm)  
Multicolor-Modell, Modellgröße: 10,2 x 5,7 x 3,2 cm

<b>Art. Nr. 502413</b>			
MBM 4	VE 4	MC 480	 0 32309 01125 8



## Mourning Cloak

Inhalt: 1 Metallplatte (11 x 11 cm)  
Multicolor-Modell, Modellgröße: 10,2 x 5,7 x 3,2 cm

<b>Art. Nr. 502414</b>			
MBM 4	VE 4	MC 480	 0 32309 01126 5



## Eastern Comma

Inhalt: 1 Metallplatte (11 x 11 cm)  
Multicolor-Modell, Modellgröße: 10,2 x 5,7 x 3,2 cm

<b>Art. Nr. 502415</b>			
MBM 4	VE 4	MC 480	 0 32309 01127 2



## Red Spotted Purple

Inhalt: 1 Metallplatte (11 x 11 cm)  
Multicolor-Modell, Modellgröße: 10,2 x 5,7 x 3,2 cm

<b>Art. Nr. 502418</b>			
MBM 4	VE 4	MC 480	 0 32309 01130 2

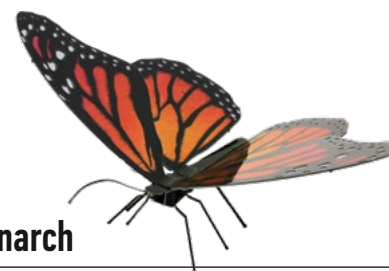

## Monarch

Inhalt: 1 Metallplatte (11 x 11 cm)  
Multicolor-Modell, Modellgröße: 10,2 x 5,7 x 3,2 cm

<b>Art. Nr. 502411</b>			
MBM 4	VE 4	MC 480	 0 32309 01123 4



## Buckeye

Inhalt: 1 Metallplatte (11 x 11 cm)  
Multicolor-Modell, Modellgröße: 10,2 x 5,7 x 3,2 cm

<b>Art. Nr. 502412</b>			
MBM 4	VE 4	MC 480	 0 32309 01124 1



## Pipevine Swallowtail

Inhalt: 1 Metallplatte (11 x 11 cm)  
Multicolor-Modell, Modellgröße: 10,2 x 5,7 x 3,2 cm

<b>Art. Nr. 502416</b>			
MBM 4	VE 4	MC 480	 0 32309 01128 9



## Red Admiral

Inhalt: 1 Metallplatte (11 x 11 cm)  
Multicolor-Modell, Modellgröße: 10,2 x 5,7 x 3,2 cm

<b>Art. Nr. 502417</b>			
MBM 4	VE 4	MC 480	 0 32309 01129 6



## Praying Mantis (Gottesanbeterin)

Inhalt: 1 Metallplatte (11 x 11 cm)  
Modellgröße: 12 x 9 x 4 cm

Art. Nr. 502700			
MBM 4	VE 4	MC 480	

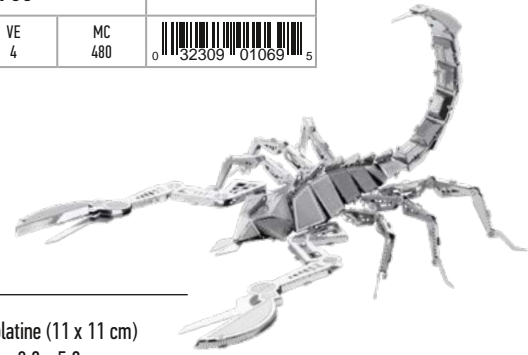

## Scorpion

Inhalt: 1 Metallplatte (11 x 11 cm)  
Modellgröße: 12 x 8,2 x 5,2 cm

Art. Nr. 502702			
MBM 4	VE 4	MC 480	

## Stag Beetle (Hirschkäfer)

Inhalt: 1 Metallplatte (11 x 11 cm)  
Modellgröße: 7,3 x 5,8 x 1,7 cm

Art. Nr. 502704			
MBM 4	VE 4	MC 480	

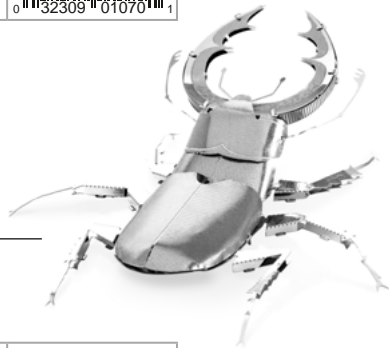

## Tarantula (Vogelspinne)

Inhalt: 1 Metallplatte (11 x 11 cm)  
Modellgröße: 7 x 8,6 x 1,8 cm

Art. Nr. 502706			
MBM 4	VE 4	MC 480	



## Dragonfly (Libelle)

Inhalt: 1 Metallplatte (11 x 11 cm)  
Modellgröße: 10,9 x 9,2 x 3 cm

Art. Nr. 502708			
MBM 4	VE 4	MC 480	

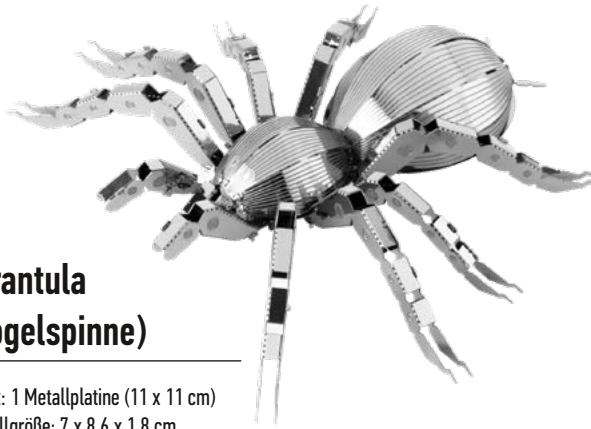

## Demo Tarantula

Demo-Muster für die Ladenpräsentation - steigert den Abverkauf!

Art. Nr. 50269820			
MBM 1	VE 1	MC 1	

## Solar Spinner

Drehteller für die optimale Präsentation  
eines aufgebauten Modells - siehe  
Seite 148 für Detailinfos.



## Display-Paket Bug Collection (gefüllt: 40er)

Thekendisplay mit Kopfschild, gefüllt  
mit 40 Bausätzen (5 Modelle à 8 Stück):  
502700 (Praying Mantis), 502702 (Scorpion),  
502704 (Stag Beetle), 502706 (Tarantula),  
502708 (Dragonfly) + GRATIS: 1 x 50269734  
(Thekendisplay), 503026 (Header), 50269820  
(aufgebautes Demo-Modell Tarantula), 502698  
(Metal Earth Solar Drehteller für aufgebautes  
Demo-Modell); B 27 x T 20 x H 38 cm. Bitte mit  
5-stelliger Stücklistennummer bestellen:  
In der Rechnung wird das Displayangebot mit den  
beinhaltenen Artikelnummern ausgewiesen.



Art. Nr. 90190			
MBM 1	VE 1	MC 1	

## Demo Tyrannosaurus Rex

Demo-Muster für die Ladenpräsentation - steigert den Abverkauf!

Art. Nr. 50269827			
MBM 1	VE 1	MC 1	4 031169 256102

## Solar Spinner

Drehteller für die optimale Präsentation eines aufgebauten Modells - siehe Seite 148 für Detailinfos.



## Display-Paket Dinosaurier (gefüllt: 32er)

Thekendisplay mit Kopfschild, gefüllt mit 32 Bausätzen (4 Modelle á 8 Stück): 502430 (Tyrannosaurus Rex), 502432 (Stegosaurus), 502434 (Triceratops), 502436 (Pteranodon) + GRATIS: 1 x 50269734 (Thekendisplay), 503023 (Header), 50269827 (aufgebautes Demo-Modell T-Rex), 502698 (Metal Earth Solar Drehteller für aufgebautes Demo-Modell); B 27 x T 20 x H 38 cm. Bitte mit 5-stelliger Stücklistennummer bestellen: In der Rechnung wird das Displayangebot mit den beinhalteten Artikelnummern ausgewiesen.



Art. Nr. 90207			
MBM 1	VE 1	MC 1	4 031169 257505



## Tyrannosaurus Rex

Inhalt: 2 Metallplatinen (11 x 11 cm)  
Modellgröße: 17 x 2,2 x 6,1 cm

Art. Nr. 502430			
MBM 4	VE 4	MC 480	0 32309 01099 2



## Triceratops

Inhalt: 2 Metallplatinen (11 x 11 cm)  
Modellgröße: 13,3 x 3,2 x 6,1 cm

Art. Nr. 502434			
MBM 4	VE 4	MC 480	0 32309 01101 2

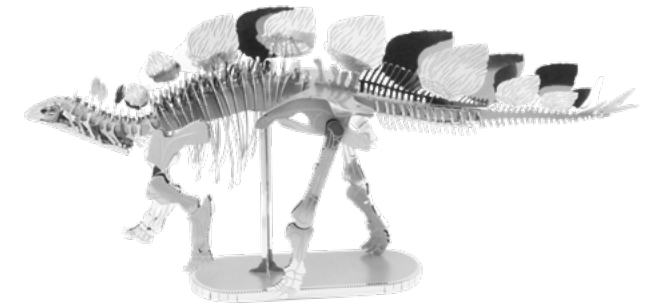

## Stegosaurus

Inhalt: 2 Metallplatinen (11 x 11 cm)  
Modellgröße: 14,8 x 2,2 x 7,4 cm

Art. Nr. 502432			
MBM 4	VE 4	MC 480	0 32309 01100 5

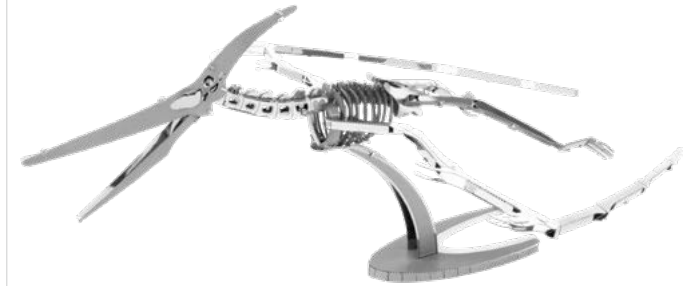

## Pteranodon

Inhalt: 2 Metallplatinen (11 x 11 cm)  
Modellgröße: 14,4 x 17,1 x 7,8 cm

Art. Nr. 502436			
MBM 4	VE 4	MC 480	0 32309 01102 9





## Offshore Oil Rig & Tanker (Ölbohrinsel & Tanker, Box)

Geschenkbbox, Inhalt: 4 Metallplatten (11 x 11 cm)  
 Modellgrößen: Ölbohrinsel (4,1 x 4,1 x 8,3 cm), Tanker (12,2 x 2,3 x 3 cm)

<b>Art. Nr. 502465</b>			
MBM 4	VE 4	MC 48	

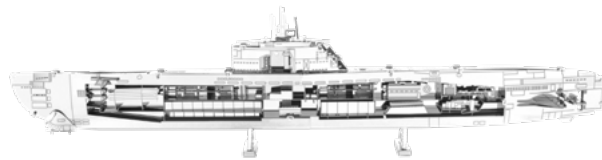

## German U-Boat Type XXI

Inhalt: 2 Metallplatten (11 x 11 cm)  
 Modellgröße: 19 x 2 x 4 cm

<b>Art. Nr. 502463</b>			
MBM 4	VE 4	MC 480	



## Golden Hind

Inhalt: 2 Metallplatten (11 x 11 cm)  
 Modellgröße: 11 x 3,5 x 9 cm

<b>Art. Nr. 502466</b>			
MBM 4	VE 4	MC 480	

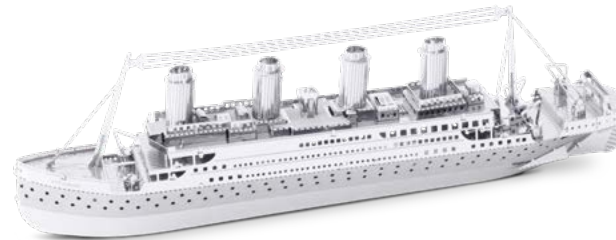

## Titanic

Inhalt: 2 Metallplatten (11 x 11 cm)  
 Modellgröße: 13,4 x 4 x 2,3 cm

<b>Art. Nr. 502602</b>			
MBM 4	VE 4	MC 480	

Scannen und  
 Video anschauen!



## Sail Ship „Black Pearl“

Inhalt: 2 Metallplatten (11 x 11 cm)  
 Modellgröße: 9,9 x 7,9 x 1,8 cm

<b>Art. Nr. 502600</b>			
MBM 4	VE 4	MC 480	



## USS Arizona

Inhalt: 2 Metallplatten (11 x 11 cm)  
 Modellgröße: 14 x 2,5 x 5,1 cm

<b>Art. Nr. 502469</b>			
MBM 4	VE 4	MC 480	



## Demo Freightliner FLC Long Nose Truck

Demo-Muster für die Ladenpräsentation - steigert den Abverkauf!

<b>Art. Nr. 50269850</b>			
MBM 1	VE 1	MC 1	

## Solar Spinner

Drehteller für die Präsentation eines aufgebauten Modells - siehe Seite 148 für Detailinfos.



## Display-Paket Freightliner (gefüllt: 32er)

Thekendisplay mit Kopfschild, gefüllt mit 32 Bausätzen (4 Modelle à 8 Stück): 502592 (FLC Long Nose Truck), 502593 (COE Truck), 502594 (114SD Dump Truck), 502595 (114SD Snow Plow) + GRATIS: 1 x 50269734 (Thekendisplay), 503020 (Header), 50269850 (aufgebautes Demo-Modell Long Nose Truck), 502698 (Metal Earth Solar Drehteller für aufgebautes Demo-Modell); B 27 x T 20 x H 38 cm. Bitte mit 5-stelliger Stücklistennummer bestellen: In der Rechnung wird das Displayangebot mit den beinhalteten Artikelnummern ausgewiesen.



<b>Art. Nr. 90231</b>			
MBM 1	VE 1	MC 1	



## Freightliner - FLC Long Nose Truck

Inhalt: 2 Metallplatinen (11 x 11 cm)  
Modellgröße: 9,8 x 2,8 x 4,5 cm

<b>Art. Nr. 502592</b>			
MBM 4	VE 4	MC 480	

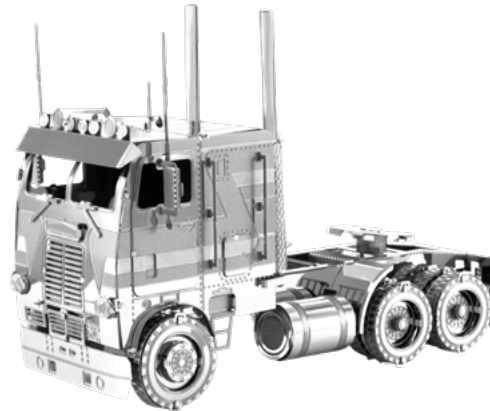

## Freightliner - COE Truck

Inhalt: 2 Metallplatinen (11 x 11 cm)  
Modellgröße: 7,8 x 3,2 x 5,5 cm

<b>Art. Nr. 502593</b>			
MBM 4	VE 4	MC 480	



## Freightliner - 114SD Dump Truck

Inhalt: 3 Metallplatinen (11 x 11 cm)  
Modellgröße: 10 x 2,7 x 4 cm

<b>Art. Nr. 502594</b>			
MBM 4	VE 4	MC 480	

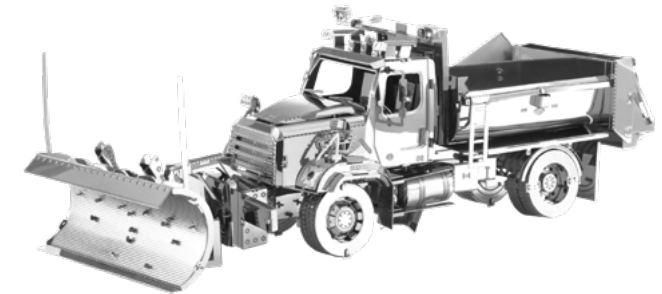

## Freightliner - 114SD Snow Plow

Inhalt: 3 Metallplatinen (11 x 11 cm)  
Modellgröße: 12,2 x 4 x 4 cm

<b>Art. Nr. 502595</b>			
MBM 4	VE 4	MC 480	



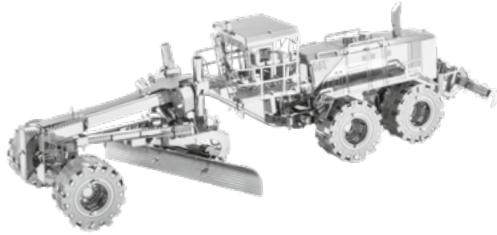

### CAT - Motor Grader

Inhalt: 3 Metallplatinen (11 x 11 cm)  
Modellgröße: 13,0 x 4,6 x 3,5 cm

Art. Nr. 502620			
MBM 4	VE 4	MC 480	



### CAT - Mining Truck (Muldenkipper)

Inhalt: 3 Metallplatinen (11 x 11 cm)  
Modellgröße: 7,8 x 4,7 x 4,2 cm

Art. Nr. 502623			
MBM 4	VE 4	MC 480	

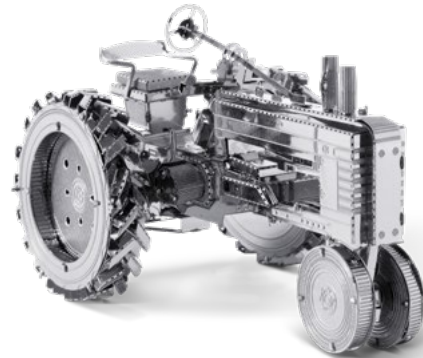

### John Deere Model B Tractor

Inhalt: 2 Metallplatinen (11 x 11 cm)  
Modellgröße: 7,3 x 4,5 x 4,5 cm

Art. Nr. 502456			
MBM 4	VE 4	MC 480	



### Crawler Crane

Inhalt: 2 Metallplatinen (11 x 11 cm)  
Modellgröße: 7,9 x 3,3 x 10,5 cm

Art. Nr. 502457			
MBM 4	VE 4	MC 480	



Scannen und  
Video anschauen!



### Tiger 1 Panzer

Inhalt: 2 Metallplatinen (11 x 11 cm)  
Modellgröße: 7,3 x 4,5 x 3 cm

Art. Nr. 502462			
MBM 4	VE 4	MC 480	



### M1 Abrams Panzer

Inhalt: 2 Metallplatinen (11 x 11 cm)  
Modellgröße: 10,5 x 3,5 x 3,5 cm

Art. Nr. 502459			
MBM 4	VE 4	MC 480	



### T-34 Panzer

Inhalt: 2 Metallplatinen (11 x 11 cm)  
Modellgröße: 7,5 x 4 x 3 cm

Art. Nr. 502458			
MBM 4	VE 4	MC 480	



### Sherman Panzer

Inhalt: 2 Metallplatinen (11 x 11 cm)  
Modellgröße: 7,4 x 3,5 x 3,4 cm

Art. Nr. 502460			
MBM 4	VE 4	MC 480	



## 1934 Packard Twelve Convertible

Inhalt: 2,5 Metallplatinen (11 x 11 cm)  
Modellgröße: 9,5 x 3,4 x 3 cm

<b>Art. Nr. 502605</b>			
MBM 4	VE 4	MC 480	



## Duesenberg II SJ 1934

Inhalt: 2,5 Metallplatinen (11 x 11 cm)  
Modellgröße: 10 x 4 x 2,6 cm

<b>Art. Nr. 502448</b>			
MBM 4	VE 4	MC 480	



## Delorean

Inhalt: 2,5 Metallplatinen (11 x 11 cm)  
Modellgröße: 8,9 x 3,2 x 2,9 cm

<b>Art. Nr. 502447</b>			
MBM 4	VE 4	MC 480	



## Steam Locomotive UP844

Inhalt: 2 Metallplatinen (11 x 11 cm)  
Modellgröße: 10,9 x 2,3 x 3 cm

<b>Art. Nr. 502608</b>			
MBM 4	VE 4	MC 480	



## Melbourne W-Class Tram

Inhalt: 2 Metallplatinen (11 x 11 cm)  
Modellgröße: 13 x 4,5 x 2,5 cm

<b>Art. Nr. 502446</b>			
MBM 4	VE 4	MC 480	



## LLV Mail Truck

Inhalt: 2 Metallplatinen (11 x 11 cm)  
Modellgröße: 7,6 x 3,6 x 3,8 cm

<b>Art. Nr. 502610</b>			
MBM 4	VE 4	MC 480	



## Western Star 5700XE Phantom

Inhalt: 3 Metallplatinen (11 x 11 cm)  
Modellgröße: 10,8 x 4,2 x 5,3 cm

<b>Art. Nr. 502596</b>			
MBM 4	VE 4	MC 480	



## Japanese Rickshaw (Rikscha)

Inhalt: 2 Metallplatinen (11 x 11 cm)  
Modellgröße: 7 x 3,4 x 6,8 cm

<b>Art. Nr. 502450</b>			
MBM 4	VE 4	MC 480	

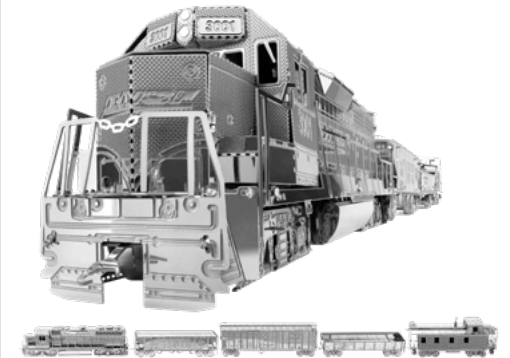

## Freight Train (Box)

Geschenkbbox, Inhalt: 5 Metallplatinen (11 x 11 cm)  
Modellgrößen: Lokomotive (10,6 x 1,7 x 2,6 cm),  
Bremsenhäuschen (7,6 x 1,7 x 2,7 cm),  
Tender (8,2 x 1,7 x 2,2 cm), Güterwaggon (9,6 x 1,7 x 2,7 cm),  
Flachwaggon (8,3 x 1,7 x 1,6 cm)

<b>Art. Nr. 502609</b>			
MBM 4	VE 4	MC 480	



### Ford - 1908 Model T - Dark Green



Inhalt: 2 Metallplatinen (11 x 11 cm)  
Modellgröße: 8,5 x 4,2 x 4,5 cm

Art. Nr. 502111			
MBM 4	VE 4	MC 480	

### Ford - 1910 Model T



Inhalt: 2 Metallplatinen (11 x 11 cm)  
Modellgröße: 8 x 4 x 4 cm

Art. Nr. 502112			
MBM 4	VE 4	MC 480	

### Ford - 1931 Ford Model A



Inhalt: 2 Metallplatinen (11 x 11 cm)  
Modellgröße: 8,5 x 3,7 x 4 cm

Art. Nr. 502113			
MBM 4	VE 4	MC 480	

### Ford - 1932 Coupe



Inhalt: 2,25 Metallplatinen (11 x 11 cm)  
Modellgröße: 9 x 4 x 3,5 cm

Art. Nr. 502114			
MBM 4	VE 4	MC 480	

### Ford - 1937 Ford Pickup Truck



Inhalt: 2 Metallplatinen (11 x 11 cm)  
Modellgröße: 9 x 3,5 x 3,5 cm

Art. Nr. 502115			
MBM 4	VE 4	MC 480	

### Ford - 1925 Ford T Runabout



Inhalt: 2,25 Metallplatinen (11 x 11 cm)  
Modellgröße: 7,8 x 4,5 x 4,8 cm

Art. Nr. 502116			
MBM 4	VE 4	MC 480	



### Demo Classic Ford-Modell

Demo-Muster für die Ladenpräsentation - steigert den Abverkauf!

Art. Nr. 502117			
MBM 1	VE 1	MC 1	

### Solar Spinner

Drehteller für die optimale Präsentation eines aufgebauten Modells - siehe Seite 148 für Detailinfos.



### Display-Paket Classic Ford (gefüllt: 48er)

Thekendisplay mit Kopfschild, gefüllt mit 48 Bausätzen (6 Modelle à 8 Stück) + GRATIS: 1 x 50269734 (Thekendisplay), 503015 (Header), 502117 (aufgebautes Demo-Modell Classic Ford), 502698 (Metal Earth Solar Drehteller für aufgebautes Demo-Modell). Bitte mit 5-stelliger Stücklistennummer bestellen: In der Rechnung wird das Displayangebot mit den beinhalteten Artikelnummern ausgewiesen.



Art. Nr. 90254			
MBM 1	VE 1	MC 1	



### Ford 1965 Mustang Coupe

Inhalt: 2 Metallplatten (11 x 11 cm)  
Modellgröße: 8,9 x 2,5 x 3,2 cm

<b>Art. Nr. 502606</b>			
MBM 4	VE 4	MC 480	

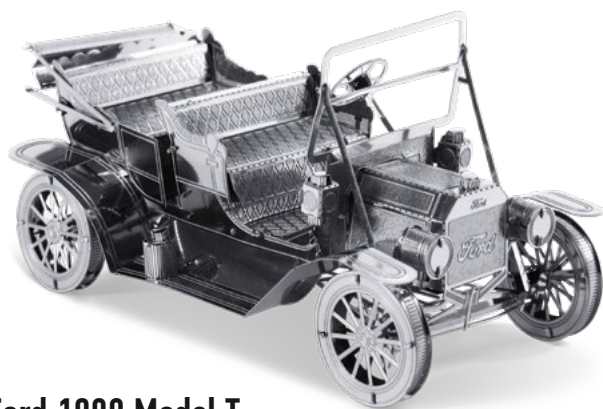

### Ford 1908 Model T

Inhalt: 2 Metallplatten (11 x 11 cm)  
Modellgröße: 8,9 x 5 x 4,6 cm

<b>Art. Nr. 502604</b>			
MBM 4	VE 4	MC 480	



### Ford 1965 Mustang (Red)

Inhalt: 2 Metallplatten (11 x 11 cm)  
Modellgröße: 10 x 2,5 x 3,2 cm

<b>Art. Nr. 502109</b>			
MBM 4	VE 4	MC 480	



### Ford 1908 Model T (Red)

Inhalt: 2 Metallplatten (11 x 11 cm)  
Modellgröße: 10 x 5 x 4,6 cm

<b>Art. Nr. 502110</b>			
MBM 4	VE 4	MC 480	

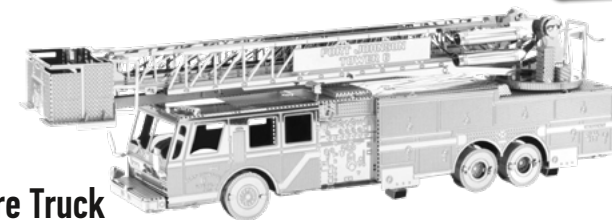

### Fire Truck

Inhalt: 2 Metallplatten (11 x 11 cm)  
Modellgröße: 11,5 x 2 x 3 cm

<b>Art. Nr. 502607</b>			
MBM 4	VE 4	MC 480	



### Monster Truck

Inhalt: 3 Metallplatten (11 x 11 cm)  
Modellgröße: 7,3 x 5,3 x 4,2 cm

<b>Art. Nr. 502461</b>			
MBM 4	VE 4	MC 480	



### Golf Cart Set

Inhalt: 2 Metallplatten (11 x 11 cm)  
Modellgröße: 4,5 x 2,1 x 3,0 cm

<b>Art. Nr. 502451</b>			
MBM 4	VE 4	MC 480	





## Chrysler Building

Inhalt: 1 Metallplatte (11 x 11 cm)  
Modellgröße: 8,5 x 3 x 3 cm

Art. Nr. 502581

MBM 4	VE 4	MC 480	
----------	---------	-----------	---



## Schiefer Turm von Pisa

Inhalt: 1 Metallplatte (11 x 11 cm)  
Modellgröße: 6,1 x 4,8 x 4,8 cm

Art. Nr. 502562

MBM 4	VE 4	MC 480	
----------	---------	-----------	---



## London Tower Bridge

Inhalt: 2 Metallplatten (11 x 11 cm)  
Modellgröße: 14 x 2 x 5,7 cm

Art. Nr. 502566

MBM 4	VE 4	MC 480	
----------	---------	-----------	--



## One World Trade Center

Inhalt: 1 Metallplatte (11 x 11 cm)  
Modellgröße: 10 x 3,6 x 3,6 cm

Art. Nr. 502582

MBM 4	VE 4	MC 480	
----------	---------	-----------	--

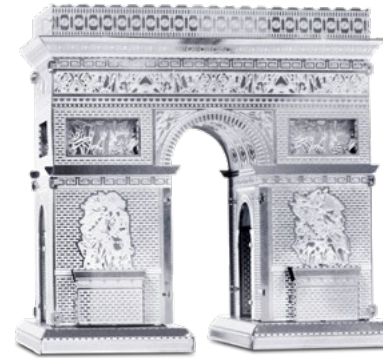

## Arc de Triomphe

Inhalt: 2 Metallplatten (11 x 11 cm)  
Modellgröße: 5,6 x 6 x 2,3 cm

Art. Nr. 502586

MBM 4	VE 4	MC 480	
----------	---------	-----------	---



## Sydney Opera House

Inhalt: 3 Metallplatten (11 x 11 cm)  
Modellgröße: 10 x 6,8 x 5 cm

Art. Nr. 502574

MBM 4	VE 4	MC 480	
----------	---------	-----------	---



## Parthenon

Inhalt: 3 Metallplatten (11 x 11 cm)  
Modellgröße: 3,5 x 4,2 x 8,2 cm

Art. Nr. 502578

MBM 4	VE 4	MC 480	
----------	---------	-----------	---



## Windmill

Inhalt: 2 Metallplatten (11 x 11 cm)  
Modellgröße: 10 x 4,5 x 5,2 cm

Art. Nr. 502570

MBM 4	VE 4	MC 480	
----------	---------	-----------	---



## Golden Gate Bridge

Inhalt: 1 Metallplatte (11 x 11 cm)  
Modellgröße: 14,9 x 0,8 x 4,5 cm

Art. Nr. 502560

MBM	VE	MC	
4	4	480	



## Ferris Wheel

Inhalt: 2 Metallplatten (11 x 11 cm)  
Modellgröße: 7,4 x 9 x 3,3 cm

Art. Nr. 502630

MBM	VE	MC	
4	4	480	



## Eiffelturm

Inhalt: 1 Metallplatte (11 x 11 cm)  
Modellgröße: 11,4 x 4,1 x 4 cm

Art. Nr. 502554

MBM	VE	MC	
4	4	480	

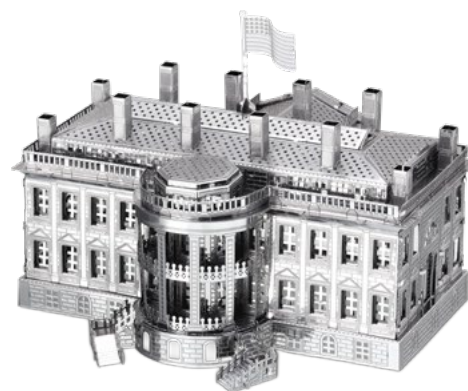

## White House

Inhalt: 2 Metallplatten (11 x 11 cm)  
Modellgröße: 7,4 x 6,4 x 6,1 cm

Art. Nr. 502632

MBM	VE	MC	
4	4	480	

## Big Ben Tower

Inhalt: 1 Metallplatte (11 x 11 cm)  
Modellgröße: 11,9 x 1,7 x 1,7 cm

Art. Nr. 502556

MBM	VE	MC	
4	4	480	



## Brandenburger Tor

Inhalt: 2 Metallplatten (11 x 11 cm)  
Modellgröße: 6 x 5,9 x 3 cm

Art. Nr. 502550

MBM	VE	MC	
4	4	480	



## Empire State Building

Inhalt: 1 Metallplatte (11 x 11 cm)  
Modellgröße: 9,1 x 3 x 3,2 cm

Art. Nr. 502558

MBM	VE	MC	
4	4	480	



## Schloss Neuschwanstein

Inhalt: 3 Metallplatten (11 x 11 cm)  
Modellgröße: 11,4 x 5 x 7,2 cm

Art. Nr. 502552

MBM	VE	MC	
4	4	480	







## Lighthouse

Inhalt: 1 Metallplatte (11 x 11 cm)  
Modellgröße: 9 x 4,1 x 3,1 cm

Art. Nr. 502564

MBM 4	VE 4	MC 480	0 32309 01040 4
----------	---------	-----------	-----------------



## Old Country Church

Inhalt: 2 Metallplatten (11 x 11 cm)  
Modellgröße: 9,5 x 3,8 x 8,9 cm

Art. Nr. 502442

MBM 4	VE 4	MC 480	0 32309 01156 2
----------	---------	-----------	-----------------



## Yomei Gate

Inhalt: 3,25 Metallplatten (11 x 11 cm)  
Modellgröße: 4,5 x 7 x 6,4 cm

Art. Nr. 502584

MBM 4	VE 4	MC 480	0 32309 01172 2
----------	---------	-----------	-----------------



## Kinkaku-ji (Goldenes Modell)

Inhalt: 3 Metallplatten (11 x 11 cm)  
Modellgröße: 8,9 x 6 x 6,5 cm

Art. Nr. 502577

MBM 4	VE 4	MC 480	0 32309 01090 9
----------	---------	-----------	-----------------



## Himeji Castle

Inhalt: 3 Metallplatten (11 x 11 cm)  
Modellgröße: 7,2 x 6,9 x 6 cm

Art. Nr. 502576

MBM 4	VE 4	MC 480	0 32309 01055 8
----------	---------	-----------	-----------------

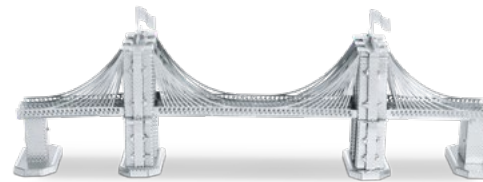

## Brooklyn Bridge

Inhalt: 2 Metallplatten (11 x 11 cm)  
Modellgröße: 13,7 x 5 x 2,3 cm

Art. Nr. 502572

MBM 4	VE 4	MC 480	0 32309 01048 0
----------	---------	-----------	-----------------

## Demo Eiffelturm

Demo-Muster für die Ladenpräsentation - steigert den Abverkauf!

Art. Nr. 50269801

MBM 1	VE 1	MC 1	4 031169 237903
----------	---------	---------	-----------------

## Solar Spinner

Drehteller für die optimale Präsentation eines aufgebauten Modells - siehe Seite 148 für Detailinfos.

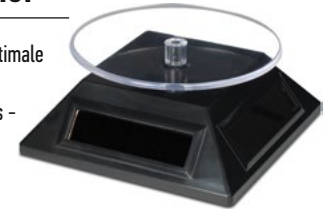

## Display-Paket Metal Earth (gefüllt: 48er)

Thekendisplay mit Kopfschild, gefüllt mit 48 Bausätzen (12 Modelle à 4 Stück): 502473 (Tri-Wing Fokker „Roter Baron“), 502504 (Graf Zeppelin), 502702 (Scorpion), 502600 (Segelschiff Black Pearl), 502602 (Titanic), 502462 (Tiger 1 Panzer), 502447 (Delorean), 502606 (Ford 1965 Mustang Coupe), 502604 (Ford 1908 Model T), 502554 (Eiffelturm), 502558 (Empire State Building), 502736 (Drum Set) + GRATIS: 1 x 50269734 (Thekendisplay), 503036 (Header), 50269801 (aufgebautes Demo-Modell Eiffelturm), 502698 (Metal Earth Solar Drehteller für aufgebautes Demo-Modell); B 27 x T 32 x H 42 cm. Bitte mit 5-stelliger Stücklistennummer bestellen: In der Rechnung wird das Displayangebot mit den beinhalteten Artikelnummern ausgewiesen.



Art. Nr. 90162

MBM 1	VE 1	MC 1	4 031169 237705
----------	---------	---------	-----------------

## Samurai Rüstung (Naoe Kanetsugu)

Inhalt: 2,25 Metallplatinen (11 x 11 cm)  
Modellgröße: 10,5 x 4,2 x 4,5 cm

Art. Nr. 502424

MBM 4	VE 4	MC 480	
----------	---------	-----------	---



## European (Knight) Armor (Silver & Gold)

Inhalt: 2 Metallplatinen (11 x 11 cm)  
Modellgröße: 12,2 x 5,1 x 2,5 cm

Art. Nr. 502422

MBM 4	VE 4	MC 480	
----------	---------	-----------	---

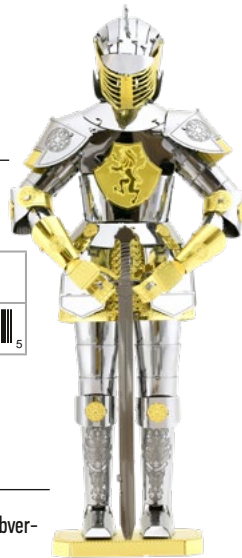

## Demo European Knight (Ritterrüstung)

Demo-Modell für die Ladenpräsentation - steigert den Abverkauf! Mit Solar Spinner platzieren (siehe S. 148).

Art. Nr. 50269848

MBM 1	VE 1	MC 1	
----------	---------	---------	---

## Japanese (Toyotomi) Armor (Black & Gold)

Inhalt: 2 Metallplatinen (11 x 11 cm)  
Modellgröße: 11,4 x 5,3 x 5,1 cm

Art. Nr. 502420

MBM 4	VE 4	MC 480	
----------	---------	-----------	---



## Chinese (Ming) Armor (Red & Gold)

Inhalt: 2 Metallplatinen (11 x 11 cm)  
Modellgröße: 11,2 x 5,6 x 2,8 cm

Art. Nr. 502421

MBM 4	VE 4	MC 480	
----------	---------	-----------	--



## Horse Armor (Silver)

Inhalt: 2 Metallplatinen (11 x 11 cm)  
Modellgröße: 8,9 x 2,3 x 9,7 cm

Art. Nr. 502423

MBM 4	VE 4	MC 480	
----------	---------	-----------	---

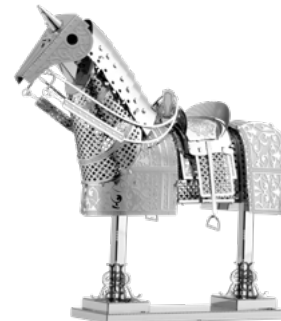

## Movie Projector

Inhalt: 2 Metallplatinen (11 x 11 cm)  
Modellgröße: 6,2 x 2,4 x 7,2 cm

Art. Nr. 502520

MBM 4	VE 4	MC 480	
----------	---------	-----------	---



## The Old Man and the Sea (Der alte Mann und das Meer)

Inhalt: 2 Metallplatinen (11 x 11 cm)  
Modellgröße: 8,8 x 5,5 x 4,5 cm

Art. Nr. 502591

MBM 4	VE 4	MC 480	
----------	---------	-----------	--



## Moby Dick

Inhalt: 2 Metallplatinen (11 x 11 cm)  
Modellgröße: 8,8 x 5,5 x 4,5 cm

Art. Nr. 502590

MBM 4	VE 4	MC 480	
----------	---------	-----------	---

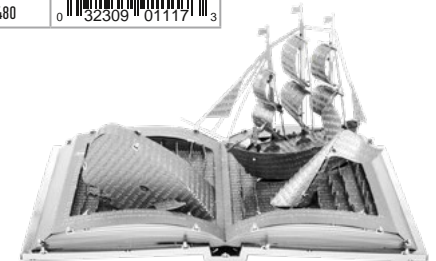



## Bass Fiddle

Inhalt: 1 Metallplatine (11 x 11 cm)  
 Modellgröße: 11,7 x 3,7 x 2,2 cm



<b>Art. Nr. 502734</b>			
MBM 4	VE 4	MC 480	

## Drum Set

Inhalt: 2 Metallplatinen (11 x 11 cm)  
 Modelgröße: 8,2 x 5,5 x 5,2 cm



<b>Art. Nr. 502736</b>			
MBM 4	VE 4	MC 480	

## Grand Piano

Inhalt: 2 Metallplatinen (11 x 11 cm)  
 Modellgröße: 7,5 x 5,9 x 6,8 cm



<b>Art. Nr. 502738</b>			
MBM 4	VE 4	MC 480	

## Electric Lead Guitar

Inhalt: 1 Metallplatine (11 x 11 cm)  
 Modellgröße: 11,4 x 3,9 x 3,2 cm



<b>Art. Nr. 502730</b>			
MBM 4	VE 4	MC 480	

## Electric Bass Guitar

Inhalt: 1 Metallplatine (11 x 11 cm)  
 Modellgröße: 11,6 x 4 x 3,2 cm



<b>Art. Nr. 502732</b>			
MBM 4	VE 4	MC 480	

## Demo Lead Guitar

Demo-Muster für die Ladenpräsentation - steigert den Abverkauf!

<b>Art. Nr. 50269821</b>			
MBM 1	VE 1	MC 1	

## Solar Spinner

Drehteller für die optimale Präsentation  
 eines aufgebauten Modells - siehe Seite 148  
 für Detailinfos.



## Display-Paket Rock Band (gefüllt: 40er)

Thekendisplay mit Kopfschild, gefüllt mit 40  
 Bausätzen (5 Modelle à 8 Stück): 502730  
 (Lead Guitar), 502732 (Bass Guitar), 502734  
 (Bass Fiddle), 502736 (Drum Set), 502738  
 (Grand Piano) + GRATIS: 1 x 50269734  
 (Thekendisplay), 503027 (Header),  
 50269821 (aufgebautes Demo-Modell Lead  
 Guitar), 502698 (Metal Earth Solar Drehteller  
 für aufgebautes Demo-Modell);  
 B 27 x T 20 x H 38 cm.  
 Bitte mit 5-stelliger Stücklistennummer  
 bestellen: In der Rechnung wird das  
 Displayangebot mit den beinhalteten  
 Artikelnummern ausgewiesen.



<b>Art. Nr. 90189</b>			
MBM 1	VE 1	MC 1	



## Wild West 4-4-0 Locomotive

Inhalt: 2 Metallplatten (11 x 11 cm)  
Modellgröße: 4,8 x 19,5 x 3,5 cm

Art. Nr. 502404

MBM 4	VE 4	MC 480	0 32309 01191 3
----------	---------	-----------	-----------------



## Wild West 2-6-0 Locomotive

Inhalt: 2 Metallplatten (11 x 11 cm)  
Modellgröße: 4,8 x 19,5 x 3,5 cm

Art. Nr. 502403

MBM 4	VE 4	MC 480	0 32309 01190 6
----------	---------	-----------	-----------------

## Wild West Stagecoach (Postkutsche)

Inhalt: 2 Metallplatten (11 x 11 cm)  
Modellgröße: 6,4 x 14,5 x 4,8 cm

Art. Nr. 502402

MBM 4	VE 4	MC 480	0 32309 01189 0
----------	---------	-----------	-----------------



## Wild West Gatling Gun (Maschinengewehr)

Inhalt: 2 Metallplatten (11 x 11 cm)  
Modellgröße: 7 x 11,5 x 6,0 cm

Art. Nr. 502401

MBM 4	VE 4	MC 480	0 32309 01188 3
----------	---------	-----------	-----------------



## Wild West Revolver

Inhalt: 2 Metallplatten (11 x 11 cm)  
Modellgröße: 6,2 x 15 x 2,2 cm

Art. Nr. 502400

MBM 4	VE 4	MC 480	0 32309 01187 6
----------	---------	-----------	-----------------

## Demo Wild West - Gatling Gun (Maschinengewehr)

Demo-Muster für die Ladenpräsentation - steigert den Abverkauf!

Art. Nr. 50269852

MBM 1	VE 1	MC 1	4 031169 289506
----------	---------	---------	-----------------

## Solar Spinner

Drehteller für die optimale Präsentation eines aufgebauten Modells - siehe Seite 148 für Detailinfos.



## Display-Paket Wild West (gefüllt: 32er)

Thekendisplay mit Kopfschild, gefüllt mit 32 Bausätzen: (je 4 x 502404 (4-4-0 Locomotive), 502403 (2-6-0 Locomotive); je 8 x 502402 (Stagecoach), 502401 (Gatling Gun), 502400 (Revolver)) + GRATIS: 1 x 50269733 (Thekendisplay), 503017 (Header), 50269852 (aufgebautes Demo-Modell Gatling Gun), 502698 (Metal Earth Solar Drehteller für aufgebautes Demo-Modell). Bitte mit 5-stelliger Stücklistennummer bestellen: In der Rechnung wird das Displayangebot mit den beinhalteten Artikelnummern ausgewiesen.



Art. Nr. 90251

MBM 1	VE 1	MC 1	4 031169 289605
----------	---------	---------	-----------------





### R2-D2™

Inhalt: 2 Metallplatinen (11 x 11 cm)  
Modellgröße: 6,9 x 5 x 3,5 cm

Art. Nr. 502660

MBM 4	VE 4	MC 480	0 32309 01250 7
----------	---------	-----------	-----------------

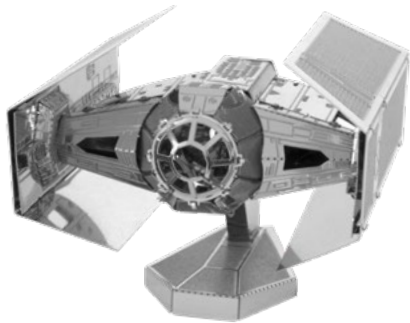

### Darth Vader's TIE Fighter™

Inhalt: 2 Metallplatinen (11 x 11 cm)  
Modellgröße: 7,5 x 6,8 x 2,5 cm

Art. Nr. 502664

MBM 4	VE 4	MC 480	0 32309 01253 8
----------	---------	-----------	-----------------



### TIE Fighter™

Inhalt: 2 Metallplatinen (11 x 11 cm)  
Modellgröße: 6,4 x 5,9 x 7,2 cm

Art. Nr. 502654

MBM 4	VE 4	MC 480	0 32309 01256 9
----------	---------	-----------	-----------------



### X-Wing™

Inhalt: 2 Metallplatinen (11 x 11 cm)  
Modellgröße: 10,1 x 8,5 x 5,2 cm

Art. Nr. 502656

MBM 4	VE 4	MC 480	0 32309 01257 6
----------	---------	-----------	-----------------



### Millenium Falcon™

Inhalt: 2 Metallplatinen (11 x 11 cm)  
Modellgröße: 7,1 x 5,6 x 4,6 cm

Art. Nr. 502658

MBM 4	VE 4	MC 480	0 32309 01251 4
----------	---------	-----------	-----------------



### AT-AT™

Inhalt: 2 Metallplatinen (11 x 11 cm)  
Modellgröße: 6,1 x 5,8 x 5,2 cm

Art. Nr. 502662

MBM 4	VE 4	MC 480	0 32309 01252 1
----------	---------	-----------	-----------------



### Demo R2-D2™

Demo-Muster für die Ladenpräsentation – steigert den Abverkauf!  
Mit Solar Spinner platzieren (siehe S. 148).

Art. Nr. 50269805

MBM 1	VE 1	MC 1	4 031169 238009
----------	---------	---------	-----------------

### Display-Paket Star Wars™ (gefüllt: 32er)

Thekendisplay mit Kopfschild, gefüllt mit 32 Bausätzen  
(8 Modelle à 4 Stück): 502650 (Destroyer Droid), 502652  
(Star Destroyer), 502654 (TIE Fighter), 502656 (X-Wing),  
502658 (Millenium Falcon), 502660 (R2-D2), 502662 (AT-AT),  
502664 (Darth Vaders TIE Fighter) + GRATIS: 1 x 50269735  
(Thekendisplay), 503035 (Header), 50269805  
(aufgebautes Demo-Modell R2-D2), 502698  
(Metal Earth Solar Drehteller für aufgebautes  
Demo-Modell); B 27 x T 32 x H 38 cm.  
Bitte mit 5-stelliger Stücklisten-  
nummer bestellen: In der Rechnung  
wird das Displayangebot mit  
den beinhalteten Artikel-  
nummern ausgewiesen.



Art. Nr. 90170

MBM 1	VE 1	MC 1	4 031169 237804
----------	---------	---------	-----------------

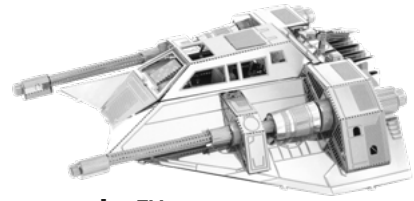

## Snowspeeder™

Inhalt: 2 Metallplatinen (11 x 11 cm)  
Modellgröße: 8,3 x 7,6 x 3,2 cm

Art. Nr. 502651			
MBM 4	VE 4	MC 480	



## Destroyer Droid™

Inhalt: 2 Metallplatinen (11 x 11 cm)  
Modellgröße: 5 x 4,9 x 8,5 cm

Art. Nr. 502650			
MBM 4	VE 4	MC 480	



## Imperial Star Destroyer™

Inhalt: 2 Metallplatinen (11 x 11 cm)  
Modellgröße: 10,3 x 5,9 x 5,8 cm

Art. Nr. 502652			
MBM 4	VE 4	MC 480	



## Death Star™ (Todesstern)

Inhalt: 2 Metallplatinen (11 x 11 cm)  
Modellgröße: 5,2 x 5,2 x 7,5 cm

Art. Nr. 502668			
MBM 4	VE 4	MC 480	

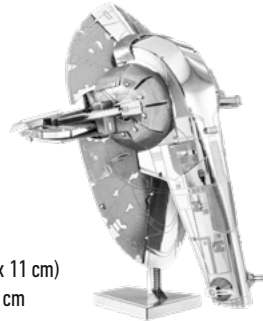

## Slave I™

Inhalt: 2 Metallplatinen (11 x 11 cm)  
Modellgröße: 5,1 x 7,6 x 8,3 cm

Art. Nr. 502655			
MBM 4	VE 4	MC 480	

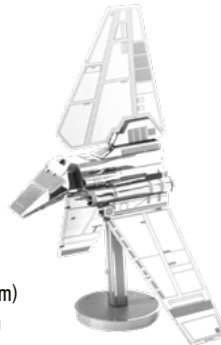

## Imperial Shuttle™

Inhalt: 2 Metallplatinen (11 x 11 cm)  
Modellgröße: 6,4 x 10,2 x 10,8 cm

Art. Nr. 502653			
MBM 4	VE 4	MC 480	



## C-3PO (Goldenes Modell)™

Inhalt: 2 Metallplatinen (11 x 11 cm)  
Modellgröße: 6,6 x 3,3 x 12,0 cm

Art. Nr. 502666			
MBM 4	VE 4	MC 480	



## AT-ST™

Inhalt: 2 Metallplatinen (11 x 11 cm)  
Modellgröße: 5,1 x 4,5 x 8,9 cm

Art. Nr. 502657			
MBM 4	VE 4	MC 480	



## Speeder Bike™

Inhalt: 2 Metallplatinen (11 x 11 cm)  
Modellgröße: 14,6 x 2,5 x 6,1 cm

Art. Nr. 502649			
MBM 4	VE 4	MC 480	



## R2-D2 & C-3PO™

Geschenkbox, Inhalt: 6 Metallplatinen (11 x 11 cm)  
Modellgröße: 10,8 x 6,0 x 12,3 cm

Art. Nr. 502667			
MBM 4	VE 4	MC 48	



## Resistance A-Wing Fighter



Inhalt: 2,25 Metallplatten (11 x 11 cm)  
Modellgröße: 10,2 x 6,6 x 4,1 cm

Art. Nr. 502101

MBM 4	VE 4	MC 480	
----------	---------	-----------	---

## First Order Treadspeeder



Inhalt: 2,25 Metallplatten (11 x 11 cm)  
Modellgröße: 9,4 x 4,1 x 3,9 cm

Art. Nr. 502103

MBM 4	VE 4	MC 480	
----------	---------	-----------	--

## D-0



Inhalt: 1 Metallplatte (11 x 11 cm)  
Modellgröße: 3,8 x 1,3 x 6,1 cm

Art. Nr. 502104

MBM 4	VE 4	MC 480	
----------	---------	-----------	---

## Sith Tie Fighter

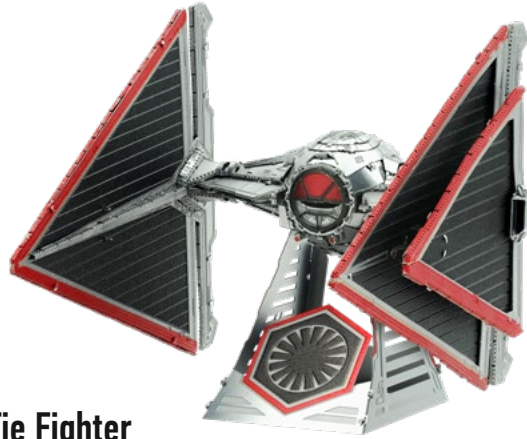

Inhalt: 2,75 Metallplatten (11 x 11 cm)  
Modellgröße: 7,6 x 7,1 x 6,6 cm

Art. Nr. 502102

MBM 4	VE 4	MC 480	
----------	---------	-----------	---

## Zorri's Y-Wing Fighter



Inhalt: 2,25 Metallplatten (11 x 11 cm)  
Modellgröße: 11,4 x 5,6 x 4,3 cm

Art. Nr. 502100

MBM 4	VE 4	MC 480	
----------	---------	-----------	---

# STAR WARS

## Demo D-0

Demo-Muster für die Ladenpräsentation - steigert den Abverkauf! Mit Solar Spinner platzieren (siehe S. 148)

Art. Nr. 502105

MBM 1	VE 1	MC 1	
----------	---------	---------	---

## Display-Paket STAR WARS: EP9 (gefüllt: 40er)

Thekendisplay mit Kopfschild, gefüllt mit 40 Bausätzen (5 Modelle à 8 Stück) + GRATIS: 1 x 50269735 (Thekendisplay), 503016 (Header), 502105 (aufgebautes Demo-Modell D-0), 502698 (Metal Earth Solar Drehteller für aufgebautes Demo-Modell); B27 x T20 x H42 cm. Bitte mit 5-stelliger Stücklistennummer bestellen: In der Rechnung wird das Displayangebot mit den beinhalteten Artikelnummern ausgewiesen.



Art. Nr. 90253

MBM 1	VE 1	MC 1	
----------	---------	---------	---

# STAR WARS™

## Demo Kylo Ren's TIE Silencer

Demo-Muster für die Ladenpräsentation - steigert den Abverkauf! Mit Solar Spinner platzieren (siehe S. 148)

Art. Nr. 50269841

MBM	VE	MC	
1	1	1	4 031169 272805

## Display-Paket STAR WARS Episode 8

(gefüllt: 32er)

Thekendisplay mit Kopfschild, gefüllt mit 32 Bausätzen (4 Modelle á 8 Stück): 502675 (Resistance Bomber), 502677 (AT-M6 Heavy Assault Walker), 502678 (Kylo Ren's TIE Silencer), 502679 (Resistance SKI Speeder) + GRATIS: 1 x 50269735 (Thekendisplay), 503021 (Header), 50269841 (aufgebautes Demo-Modell Kylo Ren's TIE Silencer), 502698 (Metal Earth Solar Drehteller für aufgebautes Demo-Modell); B27 x T32 x H42 cm. Bitte mit 5-stelliger Stücklistennummer bestellen: In der Rechnung wird das Displayangebot mit den beinhalteten Artikelnummern ausgewiesen.



Art. Nr. 90222

MBM	VE	MC	
1	1	1	4 031169 274700

## AT-M6 Heavy Assault Walker

Inhalt: 2 Metallplatten (11 x 11 cm)  
Modellgröße: 8,6 x 2,6 x 7,7 cm



Art. Nr. 502677

MBM	VE	MC	
4	4	480	0 32309 01285 9

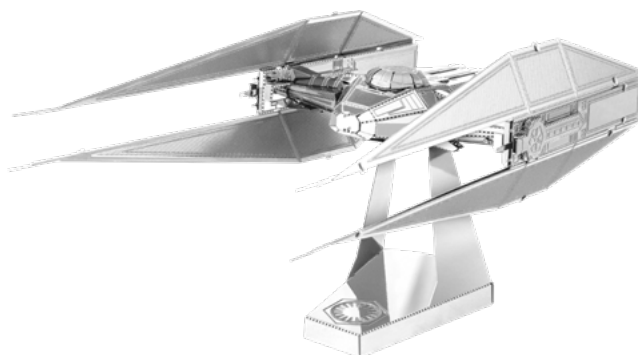

## Kylo Ren's TIE Silencer

Inhalt: 2 Metallplatten (11 x 11 cm)  
Modellgröße: 11,4 x 5,7 x 5,7 cm

Art. Nr. 502678

MBM	VE	MC	
4	4	480	0 32309 01286 6

## Resistance Bomber

Inhalt: 2 Metallplatten (11 x 11 cm)  
Modellgröße: 11,4 x 5,7 x 8,9 cm

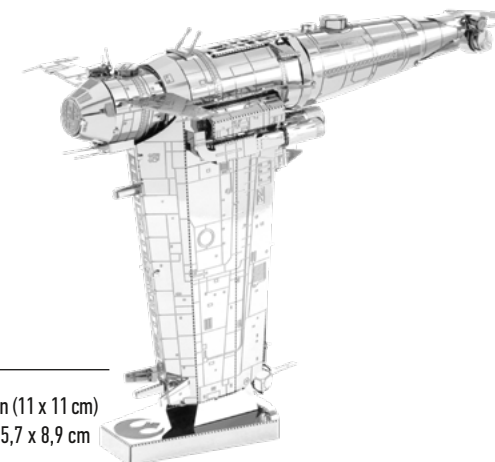

Art. Nr. 502675

MBM	VE	MC	
4	4	480	0 32309 01284 2



## Resistance SKI Speeder

Inhalt: 2 Metallplatten (11 x 11 cm)  
Modellgröße: 7,6 x 13,3 x 5,7 cm

Art. Nr. 502679

MBM	VE	MC	
4	4	480	0 32309 01287 3



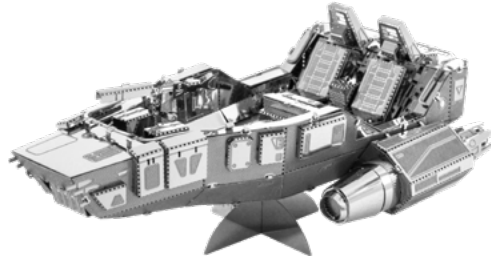

### First Order Snowspeeder™

Inhalt: 2 Metallplatinen (11 x 11 cm)  
Modellgröße: 8,3 x 5,7 x 3,4 cm

Art. Nr. 502663			
MBM 4	VE 4	MC 480	

### Poe Dameron's X-wing Fighter™

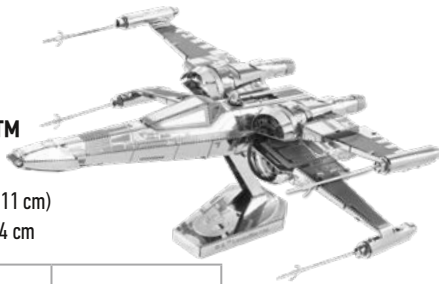

Inhalt: 2 Metallplatinen (11 x 11 cm)  
Modellgröße: 10,2 x 10,2 x 6,4 cm

Art. Nr. 502665			
MBM 4	VE 4	MC 480	

### Special Forces TIE Fighter™

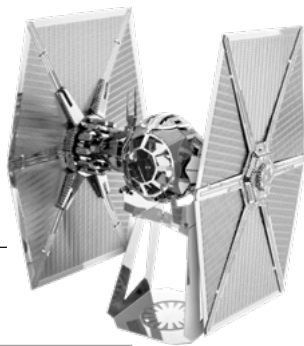

Inhalt: 2 Metallplatinen (11 x 11 cm)  
Modellgröße: 5,7 x 5,1 x 8,9 cm

Art. Nr. 502661			
MBM 4	VE 4	MC 480	

### Kylo Ren's Command Shuttle™

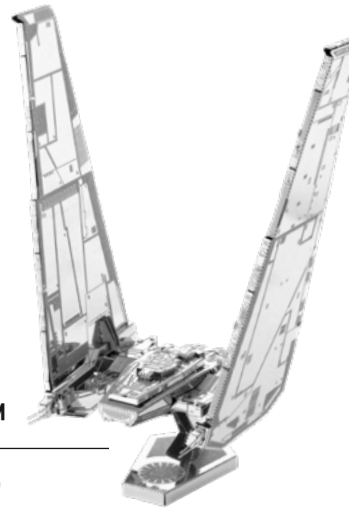

Inhalt: 2 Metallplatinen (11 x 11 cm)  
Modellgröße: 5,1 x 8,9 x 10,2 cm

Art. Nr. 502659			
MBM 4	VE 4	MC 480	

### BB-8™



Inhalt: 2 Metallplatinen (11 x 11 cm)  
Modellgröße: 4,7 x 4,7 x 7,6 cm

Art. Nr. 502648			
MBM 4	VE 4	MC 480	



### Demo Kylo Ren's Command Shuttle™

Demo-Muster für die Ladenpräsentation - steigert den Abverkauf!  
Mit Solar Spinner platzieren (siehe S. 148).

Art. Nr. 50269815			
MBM 1	VE 1	MC 1	

### Display-Paket STAR WARS: Das Erwachen der Macht™ (gefüllt: 32er)

Thekendisplay mit Kopfschild, gefüllt mit 32 Bausätzen  
(4 Modelle á 8 Stück): 502659 (Kylo Ren's Command Shuttle), 502661 (Special Forces TIE Fighter), 502663 (First Order Snowspeeder), 502665 (Poe Dameron's X-wing Fighter) + GRATIS: 1 x 50269735 (Thekendisplay), 503033 (Header), 50269815 (aufgebautes Demo-Modell Kylo Ren's Command Shuttle), 502698 (Metal Earth Solar Drehteller für aufgebautes Demo-Modell); B 27 x T 20 x H 38 cm.  
Bitte mit 5-stelliger Stücklistennummer bestellen: In der Rechnung wird das Displayangebot mit den beinhalteten Artikelnummern ausgewiesen.



Art. Nr. 90182			
MBM 1	VE 1	MC 1	

# STAR WARS™

## Demo Darth Vader Helmet™

Demo-Muster für die Ladenpräsentation – steigert den Abverkauf! Mit Solar Spinner platzieren (siehe S. 148)

<b>Art. Nr. 50269851</b>			
MBM 1	VE 1	MC 1	

## Display-Paket Star Wars™ Helmets (gefüllt: 48er)

Thekendisplay mit Kopfschild, gefüllt mit 32 Bausätzen (4 Modelle á 4 Stück / 2 Modelle á 8 Stück): 502774 (Kylo Ren Helmet), 502775 (Darth Vader Helmet), 502776 (Boba Fett Helmet), 502777 (Stormtrooper Helmet), 502778 (Praetorian Guard Helmet), 502779 (Luke Skywalker Helmet) + GRATIS: 1 x 50269735 (Thekendisplay), 503019 (Header), 50269851 (aufgebautes Demo-Modell Darth Vader Helmet), 502698 (Metal Earth Solar Drehteller für aufgebautes Demo-Modell); B27 x T32 x H42 cm. Bitte mit 5-stelliger Stücklistennummer bestellen: In der Rechnung wird das Displayangebot mit den beinhalteten Artikelnummern ausgewiesen.



<b>Art. Nr. 90243</b>			
MBM 1	VE 1	MC 1	

## Kylo Ren Helmet



Inhalt: farbige 2 Metallplatinen (11 x 11 cm)  
Modellgröße: 6,5 x 4,5 x 6,8 cm

<b>Art. Nr. 502774</b>			
MBM 4	VE 4	MC 480	

## Darth Vader Helmet



Inhalt: farbige 2 Metallplatinen (11 x 11 cm)  
Modellgröße: 5,8 x 6 x 6,8 cm

<b>Art. Nr. 502775</b>			
MBM 4	VE 4	MC 480	

## Boba Fett Helmet



Inhalt: farbige 2 Metallplatinen (11 x 11 cm)  
Modellgröße: 5 x 5,3 x 8,8 cm

<b>Art. Nr. 502776</b>			
MBM 4	VE 4	MC 480	

## First Order Stormtrooper Helmet



Inhalt: farbige 2 Metallplatinen (11 x 11 cm)  
Modellgröße: 6 x 5 x 7,4 cm

<b>Art. Nr. 502777</b>			
MBM 4	VE 4	MC 480	

## Elite Praetorian Guard Helmet



Inhalt: farbige 2 Metallplatinen (11 x 11 cm)  
Modellgröße: 6,5 x 5,5 x 6 cm

<b>Art. Nr. 502778</b>			
MBM 4	VE 4	MC 480	

## Luke Skywalker Helmet



Inhalt: farbige 2 Metallplatinen (11 x 11 cm)  
Modellgröße: 6 x 4 x 7 cm

<b>Art. Nr. 502779</b>			
MBM 4	VE 4	MC 480	





## Starship Enterprise NCC-1701

Inhalt: 2 Metallplatten (11 x 11 cm)  
Modellgröße: 12,7 x 6 x 6 cm

Art. Nr. 502670

MBM 4	VE 4	MC 480	
----------	---------	-----------	--



## Starship Enterprise NCC-1701-D

Inhalt: 2 Metallplatten (11 x 11 cm)  
Modellgröße: 9,5 x 6 x 5,5 cm

Art. Nr. 502672

MBM 4	VE 4	MC 480	
----------	---------	-----------	--



## Bird of Prey

Inhalt: 2 Metallplatten (11 x 11 cm)  
Modellgröße: 7,8 x 12,5 x 4,7 cm

Art. Nr. 502674

MBM 4	VE 4	MC 480	
----------	---------	-----------	--



## Klingon Vorcha

Inhalt: 2 Metallplatten (11 x 11 cm)  
Modellgröße: 12 x 8,2 x 4,5 cm

Art. Nr. 502676

MBM 4	VE 4	MC 480	
----------	---------	-----------	--

# STAR TREK

STAR TREK™ ist eine Lizenz mit sehr hohem Bekanntheitsgrad, einer großen Fangemeinde und fortlaufender TV-Präsenz.

## Demo Starship Enterprise NCC-1701

Demo-Muster für die Ladenpräsentation - steigert den Abverkauf!  
Mit Solar Spinner platzieren (siehe S. 148).

Art. Nr. 50269811

MBM 1	VE 1	MC 1	
----------	---------	---------	--

## Display-Paket STAR TREK (gefüllt: 32er)

Thekendisplay mit Kopfschild, gefüllt mit 32 Bau-sätzen (4 Modelle à 8 Stück): 502670 (Starship Enterprise NCC-1701), 502672 (Starship Enterprise NCC 1701D), 502674 (Bird of Prey), 502676 (Klingon Vorcha) + GRATIS: 1 x 50269735 (Thekendisplay), 503034 (Header), 50269811 (aufgebautes Demo-Modell Starship Enterprise NCC-1701), 502698 (Metal Earth Solar Drehteller für aufgebautes Demo-Modell); B 27 x T 20 x H 38 cm.  
Bitte mit 5-stelliger Stücklistennummer bestellen: In der Rechnung wird das Displayangebot mit den beinhalteten Artikelnummern ausgewiesen.



Art. Nr. 90181

MBM 1	VE 1	MC 1	
----------	---------	---------	--



## Demo Iron Throne

Demo-Muster für die Ladenpräsentation - steigert den Abverkauf!  
Mit Solar Spinner platzieren (siehe S. 148).

<b>Art. Nr. 50289802</b>			
MBM 1	VE 1	MC 1	

## Display-Paket Game of Thrones (gefüllt: 24er)

Thekendisplay mit Kopfschild, gefüllt mit 24 Bausätzen  
(6 ICONX-Modelle à 4 Stück) + GRATIS: 1 x  
50289902 (Thekendisplay), 503018 (Header),  
50289802 (aufgebautes Demo-Modell Iron  
Throne), 502698 (Metal Earth Solar Drehteller  
für aufgebautes Demo-Modell);  
B27 x T20 x H38 cm. Bitte mit  
5-stelliger Stücklistennummer  
bestellen: In der Rechnung  
wird das Displayangebot mit  
den beinhalteten Artikelnum-  
mern ausgewiesen.



<b>Art. Nr. 90250</b>			
MBM 1	VE 1	MC 1	



## Dragon

Inhalt: 2 große ICONX-Metallplatinen (10 x 20 cm)  
Modellgröße: 21 x 4 x 19 cm

<b>Art. Nr. 502982</b>			
MBM 1	VE 12	MC 192	

## House Stark Sigil

Inhalt: 1 große ICONX-Metallplatte  
(10 x 20 cm)  
Modellgröße: 8,6 x 11,7 x 6,2 cm

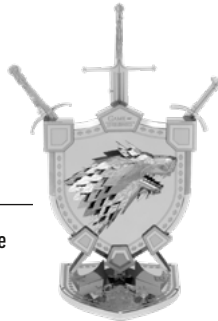

<b>Art. Nr. 502983</b>			
MBM 1	VE 12	MC 192	

## Targaryen Sigil

Inhalt: 2 große ICONX-Metallplatinen (10 x 20 cm)  
Modellgröße: 12,1 x 8,9 x 2,5 cm



<b>Art. Nr. 502986</b>			
MBM 1	VE 12	MC 192	

## Iron Throne

Inhalt: 2 große ICONX-Metallplatinen (10 x 20 cm)  
Modellgröße: 6,9 x 11 x 6,6 cm

<b>Art. Nr. 502980</b>			
MBM 1	VE 12	MC 192	

## The Mountain

Inhalt: 2 große ICONX-Metallplatinen (10 x 20 cm)  
Modellgröße: 7,8 x 15 x 8 cm

<b>Art. Nr. 502981</b>			
MBM 1	VE 12	MC 192	



## Greyjoy's Ship Silence

Inhalt: 2,5 große ICONX-Metallplatinen (10 x 20 cm)  
Modellgröße: 11,9 x 12,2 x 11 cm

<b>Art. Nr. 502984</b>			
MBM 1	VE 12	MC 192	

## Red Keep

Inhalt: 2 große ICONX-Metallplatinen (10 x 20 cm)  
Modellgröße: 9,9 x 6,8 x 3,5 cm

<b>Art. Nr. 502985</b>			
MBM 1	VE 12	MC 192	





## Optimus Prime

Inhalt: 2 Metallplatten (11 x 11 cm)  
Modellgröße: 4,5 x 3,1 x 8,8 cm



Art. Nr. 502684			
MBM 4	VE 4	MC 480	

## Soundwave

Inhalt: 2 Metallplatten (11 x 11 cm)  
Modellgröße: 5,1 x 3,5 x 8,6 cm



Art. Nr. 502686			
MBM 4	VE 4	MC 480	

## Bumblebee (Goldenes Modell)

Inhalt: 2 Metallplatten (11 x 11 cm)  
Modellgröße: 4,5 x 3,1 x 8,7 cm



Art. Nr. 502681			
MBM 4	VE 4	MC 480	

## Megatron

Inhalt: 2 Metallplatten (11 x 11 cm)  
Modellgröße: 4,5 x 5,3 x 9,5 cm

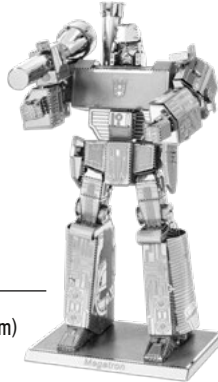

Art. Nr. 502680			
MBM 4	VE 4	MC 480	

## Soundwave (farbiges Modell)

Inhalt: 2,5 Metallplatten (11 x 11 cm)  
Modellgröße: 4,8 x 3,5 x 8,9 cm



Art. Nr. 502685			
MBM 4	VE 4	MC 480	

## Bumblebee (farbiges Modell)

Inhalt: 3 Metallplatten (11 x 11 cm)  
Modellgröße: 8,5 x 8,2 x 9,5 cm



Art. Nr. 502673			
MBM 4	VE 4	MC 480	

## Megatron (farbiges Modell)

Inhalt: 3 Metallplatten (11 x 11 cm)  
Modellgröße: 5,8 x 5,4 x 10,5 cm



Art. Nr. 502683			<b>NEW!</b>
MBM 4	VE 4	MC 480	

## Starscream (farbiges Modell)

Inhalt: 3 Metallplatten (11 x 11 cm)  
Modellgröße: 9 x 5,2 x 9,5 cm

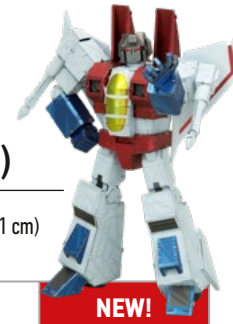

Art. Nr. 502671			<b>NEW!</b>
MBM 4	VE 4	MC 480	

## Optimus Prime (farbiges Modell)

Inhalt: 3 Metallplatten (11 x 11 cm)  
Modellgröße: 6,1 x 6 x 9,5 cm

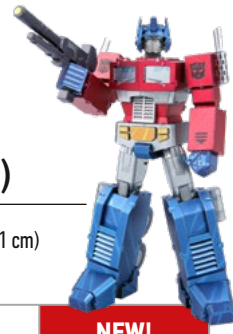

Art. Nr. 502669			<b>NEW!</b>
MBM 4	VE 4	MC 480	

# TRANSFORMERS

„Transformers“ ist eine Science Fiction-Lizenz, basierend auf einer Spielfilmreihe, die seit 2007 mit gigantischem Erfolg kontinuierlich fortgesetzt wird und über eine sehr große Fangemeinde verfügt. Am nächsten Film wird bereits gearbeitet.

## Demo Optimus Prime

Demo-Muster für die Ladenpräsentation – steigert den Abverkauf! Mit Solar Spinner platzieren (siehe S. 148).

Art. Nr. 50269814			
MBM 1	VE 1	MC 1	

## Display-Paket TRANSFORMERS (gefüllt: 32er)

Thekendisplay mit Kopfschild, gefüllt mit 32 Bausätzen (4 Modelle à 8 Stück): 502680 (Megatron), 502681 (Bumblebee – Goldenes Modell), 502684 (Optimus Prime), 502686 (Soundwave) + GRATIS: 1x: 50269735 (Thekendisplay), 502032 (Header), 50269814 (aufgebautes Demo-Modell Optimus Prime), 502698 (Metal Earth Solar Drehteller für aufgebautes Demo-Modell); B 27 x T 20 x H 38 cm. Bitte mit 5-stelliger Stücklistennummer bestellen: In der Rechnung wird das Displayangebot mit den beinhalteten Artikelnummern ausgewiesen.



Art. Nr. 90183			
MBM 1	VE 1	MC 1	

# MARVEL AVENGERS

Marvel Avengers ist eine sehr bekannte Action- und Science-Fiction-Lizenz, die auf dem Superheldenteam „The Avengers“ basiert.

## Demo Captain's America Shield

Demo-Muster für die Ladenpräsentation - steigert den Abverkauf! Mit Solar Spinner platzieren (siehe S. 148).

Art. Nr. 50269816			
MBM 1	VE 1	MC 1	

## Display-Paket MARVEL AVENGERS (gefüllt: 32er)

Thekendisplay mit Kopfschild, gefüllt mit 32 Bausätzen (4 Modelle à 8 Stück): 502642 (Iron Man), 502643 (War Machine), 502641 (Captain's America Shield), 502640 (Thor's Hammer) + GRATIS: 1 x 50269735 (Thekendisplay), 503029 (Header), 50269816 (aufgebautes Demo-Modell Captain's America Shield), 502698 (Metal Earth Solar Drehteller für aufgebautes Demo-Modell); B 27 x T 20 x H 38 cm. Bitte mit 5-stelliger Stücklistennummer bestellen: In der Rechnung wird das Displayangebot mit den beinhalteten Artikelnummern ausgewiesen.



Art. Nr. 90187			
MBM 1	VE 1	MC 1	

## Iron Man

Inhalt: 3 Metallplatinen (11 x 11 cm)  
Modellgröße: 5,7 x 6,4 x 12,1 cm

Art. Nr. 502642			
MBM 4	VE 4	MC 480	

## Iron Man Helmet (Rot & Gold)

Inhalt: 2 Metallplatinen (11 x 11 cm)  
Modellgröße: 5 x 5 x 6,2 cm

Art. Nr. 502639			
MBM 4	VE 4	MC 480	



## Spider-Man

Inhalt: 3 Metallplatinen (11 x 11 cm)  
Modellgröße: 16,2 x 7 x 9 cm

Art. Nr. 502635			<b>NEW!</b>
MBM 4	VE 4	MC 480	

## Marvel Deadpool

Inhalt: 3,5 Metallplatinen (11 x 11 cm)  
Modellgröße: 7,6 x 4,1 x 15 cm

Art. Nr. 502636			
MBM 4	VE 4	MC 480	

## War Machine

Inhalt: 3 Metallplatinen (11 x 11 cm)  
Modellgröße: 3,2 x 7,6 x 12,1 cm

Art. Nr. 502643			
MBM 4	VE 4	MC 480	

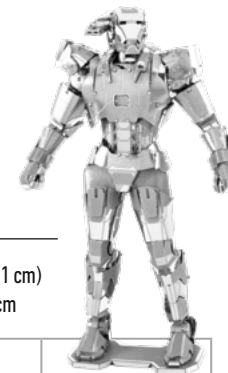

## Marvel Avengers Infinity Gauntlet

Inhalt: 2 Metallplatinen (11 x 11 cm)  
Modellgröße: 4,3 x 4,1 x 10,9 cm

Art. Nr. 502637			
MBM 4	VE 4	MC 480	

## Captain America's Shield

Inhalt: 2 Metallplatinen (11 x 11 cm)  
Modellgröße: 4,5 x 5,7 x 5,7 cm

Art. Nr. 502641			
MBM 4	VE 4	MC 480	

## Thor's Hammer: Mjolnir

Inhalt: 2 Metallplatinen (11 x 11 cm)  
Modellgröße: 8,3 x 4,5 x 8,3 cm

Art. Nr. 502640			
MBM 4	VE 4	MC 480	





# Harry Potter

Von der siebenteiligen Harry Potter-Fantasy-Reihe der Schriftstellerin Joanne K. Rowling wurden bis 2015 mehr als 450 Millionen Bücher verkauft. Die achteilige Verfilmung ist mit einem Gesamteinspielergebnis von 7,7 Mrd. US-Dollar bis heute die kommerziell erfolgreichste Filmreihe.

## Demo Hagrid's Hut

Demo-Muster für die Ladenpräsentation - steigert den Abverkauf!  
Mit Solar Spinner platzieren (siehe S. 148).

Art. Nr. 50269828

MBM	VE	MC	4	031169	256201
1	1	1			

## Display-Paket HARRY POTTER (gefüllt: 32er)

Thekendisplay mit Kopfschild, gefüllt mit 32 Bausätzen (4 Modelle à 8 Stück): 502770 (Hogwarts Express Train), 502771 (Hagrid's Hut), 502772 (Golden Snitch), 502773 (Gringotts Dragon) +  
GRATIS: 1 x 50269735 (Thekendisplay), 503022 (Header), 50269828 (aufgebautes Demo-Modell Hagrid's Hut), 502698 (Metal Earth Solar Drehteller für aufgebautes Demo-Modell);  
B 27 x T 20 x H 38 cm. Bitte mit 5-stelliger Stücklistennummer bestellen: In der Rechnung wird das Displayangebot mit den beinhalteten Artikelnummern ausgewiesen.



Art. Nr. 90209

MBM	VE	MC	4	031169	257703
1	1	1			



## Hagrid's Hut

Inhalt: 2 Metallplatten (11 x 11 cm)  
Modellgröße: 8,0 x 6,1 x 6,4 cm

Art. Nr. 502771

MBM	VE	MC	0	32309	03441
4	4	480			7



## Gringotts Dragon

Inhalt: 2 Metallplatten (11 x 11 cm)  
Modellgröße: 19,0 x 13,7 x 6,0 cm

Art. Nr. 502773

MBM	VE	MC	0	32309	01443
4	4	480			3

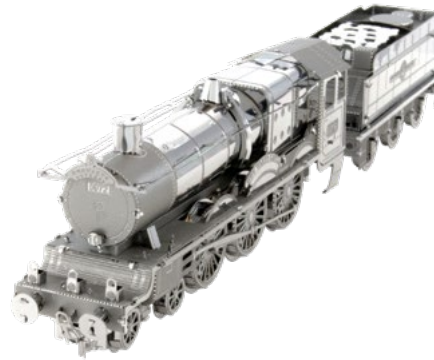

## Hogwarts Express Train

Inhalt: 3 Metallplatten (11 x 11 cm)  
Modellgrößen: Lokomotive (10,8 x 2,0 x 3,4 cm),  
Tender (6,2 x 1,8 x 2,7 cm)

Art. Nr. 502770

MBM	VE	MC	0	32309	01440
4	4	480			2



## Golden Snitch

Inhalt: 2 Metallplatten (11 x 11 cm)  
Modellgröße: 12,5 x 8,6 x 7,1 cm

Art. Nr. 502772

MBM	VE	MC	0	32309	01442
4	4	480			6

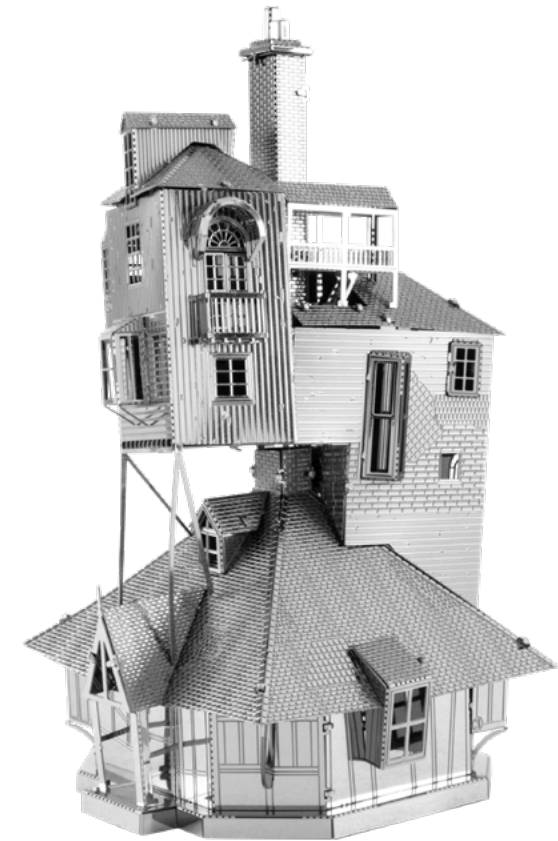

## The Burrow

Inhalt: 2 Metallplatten (11 x 11 cm)  
Modellgröße: 7,4 x 4,8 x 10 cm

Art. Nr. 502769

MBM	VE	MC	0	32309	01447
4	4	480			1



## The Burrow (farbiges Modell)

Inhalt: 2 Metallplatten (11 x 11 cm)  
Modellgröße: 7,4 x 4,8 x 10 cm

<b>Art. Nr. 502766</b>			
MBM 4	VE 4	MC 480	



## Buckbeak

Inhalt: 3 Metallplatten (11 x 11 cm)  
Modellgröße: 10,5 x 24,3 x 9,5 cm

<b>Art. Nr. 502767</b>			
MBM 4	VE 4	MC 480	



## Knight Bus

Inhalt: 3 Metallplatten (11 x 11 cm)  
Modellgröße: 7,6 x 2,5 x 5,1 cm

<b>Art. Nr. 502768</b>			
MBM 4	VE 4	MC 480	

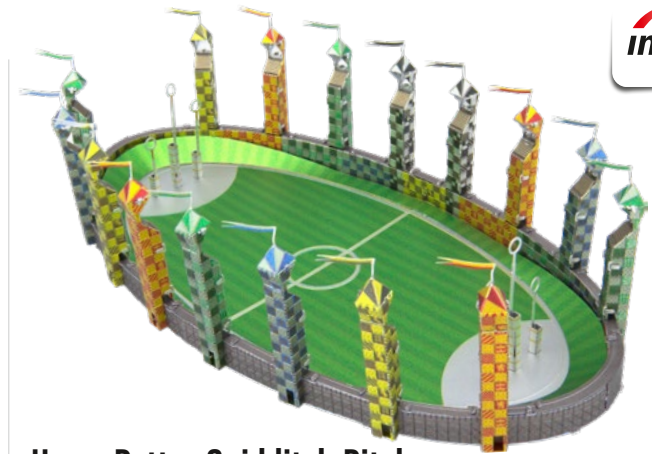

## Harry Potter Quidditch Pitch

Inhalt: 3 Metallplatten (11 x 11 cm)  
Modellgröße: 7,4 x 14,2 x 4 cm

<b>Art. Nr. 502764</b>			<b>NEW!</b>
MBM 4	VE 4	MC 480	



## Hogwarts Express Train m. Schienen (farbiges Modell)

Inhalt: 5 Metallplatten (11 x 11 cm)  
Modellgröße: 19,1 x 3,8 x 4,1 cm

<b>Art. Nr. 502765</b>			
MBM 4	VE 4	MC 480	



# Metal Earth. Premium Series

Die Premium Series-Modellreihe mit größerem Maßstab: Deutlich größere Modelle - höherer Detailgrad - realistischere Optik.



## Templar Knight (Tempelritter)

Inhalt: 2 Metallplatten (10 x 20 cm)  
Modellgröße: 6,8 x 5 x 14,8 cm

Art. Nr. 502930			
MBM 1	VE 12	MC 192	



## German Flak 88

Inhalt: 1,5 Metallplatten (10 x 20 cm)  
Modellgröße: 11,5 x 13,8 x 9,5 cm

Art. Nr. 502895			
MBM 1	VE 12	MC 192	



## USS Midway

Inhalt: 2 Metallplatten (10 x 20 cm)  
Modellgröße: 21 x 5,7 x 3,5 cm

Art. Nr. 502885			<b>NEW!</b>
MBM 1	VE 12	MC 192	



## Empire State Building

Inhalt: 1 Metallplatte (10 x 20 cm)  
Modellgröße: 11,9 x 4,5 x 4,5 cm

Art. Nr. 502858			
MBM 1	VE 12	MC 192	



## Burj Al Arab

Inhalt: 1 Metallplatte (10 x 20 cm)  
Modellgröße: 12,1 x 5,3 x 5,3 cm

Art. Nr. 502880			
MBM 1	VE 12	MC 192	



## Chrysler Building

Inhalt: 1 Metallplatte (10 x 20 cm)  
Modellgröße: 12,5 x 3,8 x 3,8 cm

Art. Nr. 502881			
MBM 1	VE 12	MC 192	



## Eiffelturm

Inhalt: 1 Metallplatte (10 x 20 cm)  
Modellgröße: 15,2 x 5,1 x 5,1 cm

Art. Nr. 502854			
MBM 1	VE 12	MC 192	



## Schiefer Turm von Pisa

Inhalt: 1 Metallplatte (10 x 20 cm)  
Modellgröße: 8,9 x 3,8 x 3,8 cm

Art. Nr. 502862			
MBM 1	VE 12	MC 192	



## Dresdener Frauenkirche

Inhalt: 2 Metallplatten (10 x 20 cm)  
Modellgröße: 6,8 x 7,2 x 12 cm

Art. Nr. 502960			
MBM 1	VE 12	MC 192	

## Big Ben

Inhalt: 2 Metallplatten (10 x 20 cm)  
Modellgröße: 12,7 x 6,1 x 7,9 cm



Art. Nr. 502856

MBM	VE	MC	
1	12	192	

## Notre Dame

Inhalt: 2 Metallplatten (10 x 20 cm)  
Modellgröße: 8,1 x 11,7 x 5,1 cm



Art. Nr. 502884

MBM	VE	MC	
1	12	192	

## Taj Mahal

Inhalt: 2 Metallplatten (10 x 20 cm)  
Modellgröße: 6,4 x 8,9 x 8,9 cm

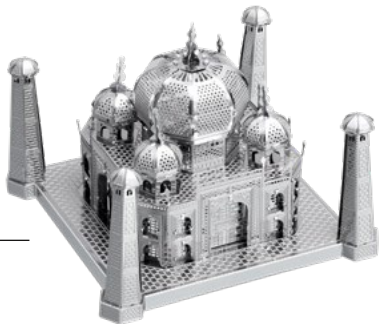

Art. Nr. 502890

MBM	VE	MC	
1	12	192	

## St. Basilius-Kathedrale

Inhalt: 2 Metallplatten (10 x 20 cm)  
Modellgröße: 8,9 x 6,6 x 8,9 cm



Art. Nr. 502888

MBM	VE	MC	
1	12	192	

## Lighthouse of Alexandria

Inhalt: 2 Metallplatten (10 x 20 cm)  
Modellgröße: 6,6 x 6,6 x 14 cm

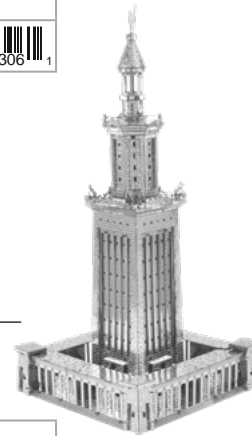

Art. Nr. 502817

MBM	VE	MC	
1	12	192	

## Arc de Triomphe

Inhalt: 2 Metallplatten (10 x 20 cm)  
Modellgröße: 8,1 x 4,5 x 8,1 cm



Art. Nr. 502886

MBM	VE	MC	
1	12	192	

## London Eye

Inhalt: 2 Metallplatten (10 x 20 cm)  
Modellgröße: 10,2 x 6,7 x 5,1 cm



Art. Nr. 502830

MBM	VE	MC	
1	12	192	

## Osaka Castle

Inhalt: 2 Metallplatten (10 x 20 cm)  
Modellgröße: 10,6 x 6,2 x 9 cm



Art. Nr. 502905

MBM	VE	MC	
1	12	192	

## Roman Colosseum

Inhalt: 2 Metallplatten (10 x 20 cm)  
Modellgröße: 9,7 x 8 x 3,8 cm



Art. Nr. 502816

MBM	VE	MC	
1	12	192	





## Sikorsky S-64

Inhalt: 2 Metallplatinen (10 x 20 cm)  
Modellgröße: 24 x 20 x 7 cm

Art. Nr. 502908			
MBM 1	VE 12	MC 192	



## Lockheed P-38

Inhalt: 2 Metallplatinen (10 x 20 cm)  
Modellgröße: 20,2 x 14,4 x 8 cm

Art. Nr. 502909			
MBM 1	VE 12	MC 192	



## Yamato Battleship

Inhalt: 3 Metallplatinen (10 x 20 cm)  
Modellgröße: 29,5 x 4,5 x 6,5 cm

Art. Nr. 502906			
MBM 1	VE 12	MC 192	



## P-51D Mustang

Inhalt: 2 Metallplatinen (10 x 20 cm)  
Modellgröße: 15,8 x 19,3 x 7,9 cm

Art. Nr. 502896			
MBM 1	VE 12	MC 192	

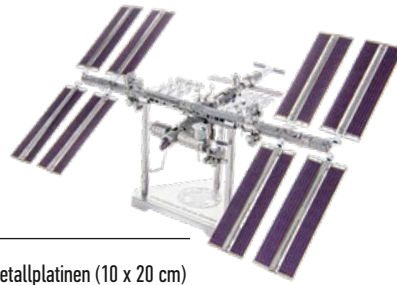

## ISS

Inhalt: 3 Metallplatinen (10 x 20 cm)  
Modellgröße: 7,8 x 5,8 x 4,5 cm

Art. Nr. 502870			
MBM 1	VE 12	MC 192	



## Parrot

Inhalt: 3 Metallplatinen (10 x 20 cm)  
Modellgröße: 13,2 x 28,2 x 14,7 cm

Art. Nr. 502826			
MBM 1	VE 12	MC 192	



## Peacock

Inhalt: 3,5 Metallplatinen (10 x 20 cm)  
Modellgröße: 24,1 x 30,5 cm

Art. Nr. 502825			
MBM 1	VE 12	MC 192	



## Kawasaki GPZ900R

Inhalt: 2 Metallplatinen (10 x 20 cm)  
Modellgröße: 11,4 x 3,8 x 6,1 cm

Art. Nr. 502907			
MBM 1	VE 12	MC 192	



## Kawasaki Jet Ski

Inhalt: 2 Metallplatinen (10 x 20 cm)  
Modellgröße: 13,2 x 5,6 x 5,1 cm

Art. Nr. 502911			
MBM 1	VE 12	MC 192	



## Demo Premium Series Eiffelturm

Demo-Muster für die Ladenpräsentation - steigert den Abverkauf!

Art. Nr. 50289801			
MBM 1	VE 1	MC 1	

## Display-Paket Premium Series (gefüllt: 32er)

Thekendisplay, gefüllt mit 32 Premium Series-Bausätzen (8 Modelle à 4 Stück): 502854 (Eiffelturm), 50904 (Kawasaki Ninja H2R), 502820 (Silver Dragon), 502958 (STAR WARS Millennium Falcon), 502900 (Black Pearl), 502910 (Terminator T-800 Endoskeleton), 502870 (ISS), 502993 (Harry Potter Hogwarts Castle in Snow) + GRATIS: 1 x: 50289905 (Thekendisplay), 503031 (Header), 50289801 (aufgebautes Demo-Modell Eiffelturm), 502698 (Metal Earth Solar-Dreheller für aufgebautes Demo-Modell); B 30,5 x T 43 x H 38 cm. Bitte mit 5-stelliger Stücklistennummer bestellen: In der Rechnung wird das Displayangebot mit den beinhalteten Artikelnummern ausgewiesen.



Art. Nr. 90184			
MBM 1	VE 1	MC 1	

## Black Pearl - Black Version

Inhalt: 2 Metallplatinen (10 x 20 cm)  
Modellgröße: 14,6 x 4,5 x 11,4 cm



Art. Nr. 502897

MBM	VE	MC	0 32309 01398 6
1	12	192	

## Black Pearl

Inhalt: 2 Metallplatinen (10 x 20 cm)  
Modellgröße: 14,6 x 4,5 x 11,4 cm



Art. Nr. 502900

MBM	VE	MC	0 32309 01316 0
1	12	192	

## Queen Anne's Revenge

Inhalt: 2 Metallplatinen (10 x 20 cm)  
Modellgröße: 10,7 x 4,3 x 15,2 cm

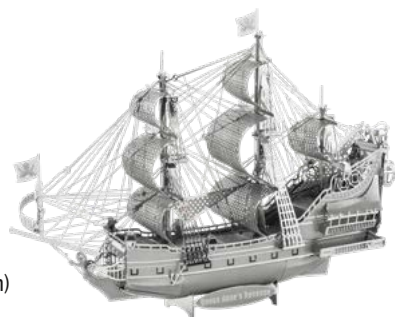

Art. Nr. 502894

MBM	VE	MC	0 32309 01309 2
1	12	192	

## Willy's Jeep

Inhalt: 2 Metallplatinen (10 x 20 cm)  
Modellgröße: 9,5 x 4 x 5,1 cm



Art. Nr. 502891

MBM	VE	MC	0 32309 01366 5
1	12	192	

## Willys Overland

Inhalt: 2 Metallplatinen (10 x 20 cm)  
Modellgröße: 4,1 x 9,7 x 3,8 cm



Art. Nr. 502898

MBM	VE	MC	0 32309 01431 0
1	12	192	

## USS Missouri

Inhalt: 3 Metallplatinen (10 x 20 cm)  
Modellgröße: 30,5 x 8,3 x 3,8 cm



Art. Nr. 502901

MBM	VE	MC	0 32309 01365 8
1	12	192	

## Red Dragon

Inhalt: 3 Metallplatinen (10 x 20 cm)  
Modellgröße: 15,5 x 17,8 x 13 cm



Art. Nr. 502822

MBM	VE	MC	0 32309 01386 3
1	12	192	

## Silver Dragon

Inhalt: 3 Metallplatinen (10 x 20 cm)  
Modellgröße: 15,3 x 13,4 x 14,0 cm



Art. Nr. 502820

MBM	VE	MC	0 32309 01323 8
1	12	192	

## Blue Dragon

Inhalt: 3 Metallplatinen (10 x 20 cm)  
Modellgröße: 13,8 x 12,5 x 14 cm



Art. Nr. 502821

MBM	VE	MC	0 32309 01370 2
1	12	192	



## USS Constitution

Inhalt: 2,25 Metallplatten (10 x 20 cm)  
Modellgröße: 17,3 x 4,3 x 13,7 cm



Art. Nr. 502889

**NEW!**

MBM 1	VE 12	MC 192	
----------	----------	-----------	--

## RMS Titanic

Inhalt: 3 Metallplatten (10 x 20 cm)  
Modellgröße: 29 x 3,1 x 8,1 cm



Art. Nr. 502883

**NEW!**

MBM 1	VE 12	MC 192	
----------	----------	-----------	--

## Panzer IV

Inhalt: 3 Metallplatten (10 x 20 cm)  
Modellgröße: 14 x 6,4 x 6 cm



Art. Nr. 502887

**NEW!**

MBM 1	VE 12	MC 192	
----------	----------	-----------	--

## Ecto-1 Ghostbusters

Inhalt: 3 Metallplatten (10 x 20 cm)  
Modellgröße: 16,5 x 6,1 x 7,3 cm



Art. Nr. 502972

**NEW!**

MBM 1	VE 12	MC 192	
----------	----------	-----------	--

## Space Shuttle Launch Kit

Inhalt: 3 Metallplatten (10 x 20 cm)  
+ Namensschilder: Atlantis, Discovery,  
Endeavor und Enterprise  
Modellgröße: 17 x 10,5 x 9 cm



Art. Nr. 502871

MBM 1	VE 12	MC 192	
----------	----------	-----------	--

## Blue Angels F/A-18 Super Hornet™

Inhalt: 2 Metallplatten (10 x 20 cm)  
Modellgröße: 14 x 12,5 x 14,5 cm



Art. Nr. 502912

MBM 1	VE 12	MC 192	
----------	----------	-----------	--

## Bon Voyage Bicycle

Inhalt: 2 Metallplatten (10 x 20 cm)  
Modellgröße: 14,6 x 4,5 x 7,6 cm



Art. Nr. 502903

MBM 1	VE 12	MC 192	
----------	----------	-----------	--

## Kawasaki Ninja H2R (Silber/Grün)

Inhalt: 2 Metallplatten (10 x 20 cm)  
Modellgröße: 20,3 x 1,3 x 12,7 cm



Art. Nr. 502904

MBM 1	VE 12	MC 192	
----------	----------	-----------	--

## Western Star 4900 Log Truck & Trailer

Inhalt: 3 Metallplatten (10 x 20 cm)  
Modellgröße: Zugmaschine 6,3 x 10 x 3,0 cm, Trailer: 4 x 11 x 3,6 cm



Art. Nr. 502969

MBM 1	VE 12	MC 192	
----------	----------	-----------	--

## Optimus Prime

Inhalt: 3 Metallplatinen (10 x 20 cm)  
Modellgröße: 10,4 x 9,4 x 12,7 cm



Art. Nr. 502971

MBM	VE	MC	0 32309 00129 7
1	12	192	

## Harry Potter Hogwarts Castle in Snow

Inhalt: 4 Metallplatinen (10 x 20 cm)  
Modellgröße: 16,9 x 12,9 x 11,4 cm



Art. Nr. 502993

MBM	VE	MC	0 32309 01530 0
1	12	192	

## Harry Potter Hogwarts Express

Inhalt: 3 Metallplatinen (10 x 20 cm)  
Modellgröße: 9,7 x 17,5 x 3,7 cm



Art. Nr. 502992

MBM	VE	MC	0 32309 01428 0
1	12	192	

## Terminator T-800 Endoskeleton

Inhalt: 3,5 Metallplatinen (10 x 20 cm)  
Modellgröße: 19,5 x 11 x 6,8 cm

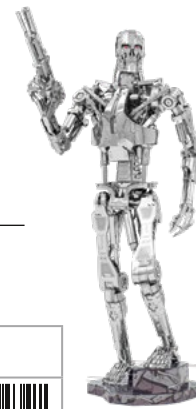

Art. Nr. 502910

MBM	VE	MC	0 32309 01434 1
1	12	192	

## Batman - The Dark Knight

Inhalt: 2,75 Metallplatinen (10 x 20 cm)  
Modellgröße: 8,9 x 8,4 x 18 cm



Art. Nr. 502879

**NEW!**

MBM	VE	MC	0 32309 02005 2
1	12	192	

## Batman Tumbler

Inhalt: 3 Metallplatinen (10 x 20 cm)  
Modellgröße: 12,2 x 7,6 x 4,1 cm



Art. Nr. 502878

**NEW!**

MBM	VE	MC	0 32309 02006 9
1	12	192	

## Herr der Ringe Orthanc

Inhalt: 3 Metallplatinen (10 x 20 cm)  
Modellgröße: 5,3 x 5,3 x 23,5 cm



Art. Nr. 502979

**NEW!**

MBM	VE	MC	0 32309 00236 2
1	12	192	

## Herr der Ringe Barad-dûr

Inhalt: 4 Metallplatinen (10 x 20 cm)  
Modellgröße: 9,3 x 8,5 x 23,2 cm



Art. Nr. 502978

**NEW!**

MBM	VE	MC	0 32309 00238 6
1	12	192	

## MARVEL AVENGERS Iron Man Mark LXXXV

Inhalt: 2,25 Metallplatinen (10 x 20 cm)  
Modellgröße: 10,2 x 6,9 x 19,6 cm



Art. Nr. 502999

**NEW!**

MBM	VE	MC	0 32309 00140 2
1	12	192	



## STAR WARS Stormtrooper

Inhalt: 2,5 Metallplatinen (10 x 20 cm)  
Modellgröße: 6 x 7 x 17 cm

Art. Nr. 502953			
MBM 1	VE 12	MC 192	



## STAR WARS Boba Fett

Inhalt: 3 Metallplatinen (10 x 20 cm)  
Modellgröße: 8,1 x 10,4 x 18,3 cm

Art. Nr. 502952			
MBM 1	VE 12	MC 192	



## STAR WARS Darth Vader

Inhalt: 2,75 Metallplatinen (10 x 20 cm)  
Modellgröße: 7,9 x 12,7 x 18 cm

Art. Nr. 502954			
MBM 1	VE 12	MC 192	



## STAR WARS X-Wing Starfighter

Inhalt: 2 Metallplatinen (10 x 20 cm)  
Modellgröße: 11,6 x 13,5 x 5,4 cm

Art. Nr. 502957			
MBM 1	VE 12	MC 192	



## STAR WARS R2-D2

Inhalt: 2 Metallplatinen (10 x 20 cm)  
Modellgröße: 7,2 x 9,5 x 5,5 cm

Art. Nr. 502956			
MBM 1	VE 12	MC 192	



## STAR WARS Imperial Star Destroyer

Inhalt: 2,5 Metallplatinen (10 x 20 cm)  
Modellgröße: 17,1 x 9,7 x 7,4 cm

Art. Nr. 502955			
MBM 1	VE 12	MC 192	



## STAR WARS C-3PO

Inhalt: 2,25 Metallplatinen (10 x 20 cm)  
Modellgröße: 16,8 x 9,2 x 5,7 cm

Art. Nr. 502961			
MBM 1	VE 12	MC 192	



## STAR WARS Lando's Millennium Falcon

Inhalt: 2 Metallplatinen (10 x 20 cm)  
Modellgröße: 11 x 7,3 x 5,7 cm

Art. Nr. 502959			
MBM 1	VE 12	MC 192	



## STAR WARS Millennium Falcon

Inhalt: 2 Metallplatinen (10 x 20 cm)  
Modellgröße: 10,5 x 8,0 x 5,5 cm

Art. Nr. 502958			
MBM 1	VE 12	MC 192	

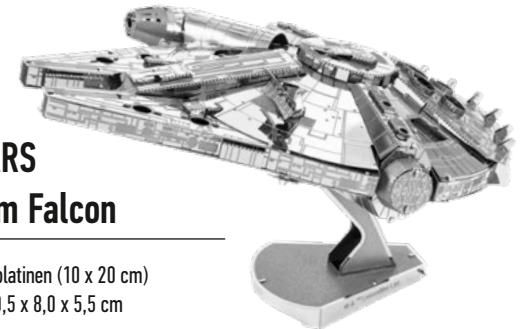

# STAR WARS THE MANDALORIAN

Star Wars „The Mandalorian“ ist eine US-amerikanische Space-Western-Serie, in der sich nach dem Sturz des Imperiums ein einsamer Krieger seinen Weg durch die gesetzlose Galaxis bahnt und dort immer neue Abenteuer erlebt. „The Mandalorian“ ist eines der großen Aushängeschilder von Disney+. In Deutschland wurden bereits zwei Staffeln ausgestrahlt, der Start der 3. Staffel ist für 2023 geplant.

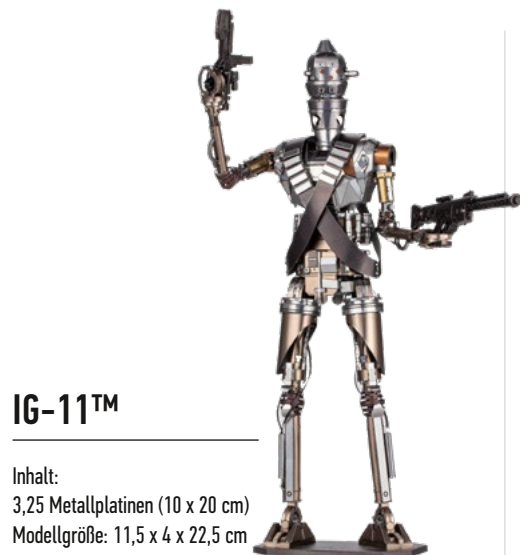

## IG-11™

Inhalt:  
3,25 Metallplatinen (10 x 20 cm)  
Modellgröße: 11,5 x 4 x 22,5 cm

Art. Nr. 502949

MBM	VE	MC	0 32309 00134 1
1	12	192	



## The Child™

Inhalt:  
2 Metallplatinen (10 x 20 cm)  
Modellgröße: 8 x 5,8 x 9,2 cm

Art. Nr. 502950

MBM	VE	MC	0 32309 00131 0
1	12	192	



## The Mandalorian™

Inhalt:  
3 Metallplatinen (10 x 20 cm)  
Modellgröße: 10,5 x 12 x 18,8 cm

Art. Nr. 502951

MBM	VE	MC	0 32309 01439 6
1	12	192	



## Jawa Sandcrawler™

Inhalt:  
2,75 Metallplatinen (10 x 20 cm)  
Modellgröße: 12 x 4,5 x 5,5 cm

Art. Nr. 502947

MBM	VE	MC	0 32309 00237 0
1	12	192	

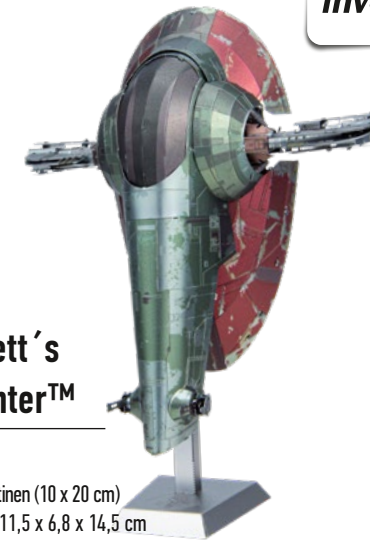

## Boba Fett's Starfighter™

Inhalt:  
2,75 Metallplatinen (10 x 20 cm)  
Modellgröße: 11,5 x 6,8 x 14,5 cm

Art. Nr. 502946

MBM	VE	MC	0 32309 00150 1
1	12	192	



## Razor Crest™

Inhalt:  
2,5 Metallplatinen (10 x 20 cm)  
Modellgröße: 14 x 9,2 x 7,8 cm

Art. Nr. 502948

MBM	VE	MC	0 32309 00137 2
1	12	192	





### Tool Kit (Zangen-Set, 2-teilig)

Zangenset mit verbessertem Design für ein noch präziseres Arbeiten mit den Metal Earth-Bauteilen: Modifizierte Spitze am Seitenschneider zum erleichterten Ausschneiden von Teilen in engeren Bereichen. Nadelzange mit speziellen Backen für präzises Biegen. Hergestellt aus hochwertigem Stahl - gesenkgeschmiedet und wärmebehandelt. Kunststoffummantelte Griffe.

Art. Nr. 502687			<b>NEW!</b>
MBM 1	VE 1	MC 36	



### Tool Kit (Zangen-Set, 3-teilig)

Premium-Zangensatz - erleichtert den Zusammenbau der Metal Earth-Bausätze. Inhalt: 1 Seitenschneider, 1 Flachzange, 1 Spitzzange. Hergestellt aus hochwertigem Stahl - gesenkgeschmiedet und wärmebehandelt. Griffe gummiummantelt.

Art. Nr. 502696			
MBM 1	VE 1	MC 36	



### Solar Spinner

Solarbetriebener Acryl-Präsentler für ein aufgebautes Modell. Dreht kontinuierlich um 360°. B 10 x T 10 x H 4,5 cm.

Art. Nr. 502698			
MBM 1	VE 1	MC 40	

Solar Spinner „Low Light“

Art. Nr. 50269898			
MBM 1	VE 1	MC 40	



### LED Display Base

LED-Präsentler für die Illumination fertiger Bausätze. Weiße LEDs rücken jedes Modell ins rechte Licht. Durchmesser: Ca. 9,5 cm. Stromversorgung: Über USB-Kabel (enthalten) oder Batterien (2 x CR2032 - nicht enthalten).

Weiße LEDs

Art. Nr. 502699			
MBM 1	VE 1	MC 12	



### Metal Earth Demo-Halter (für Lochwandplatzierung, Metall)

Demo-Halter, speziell konstruiert für die Platzierung in Lochwänden. Maße: B134 x T120 x H180 mm. Gemeinsam mit Solar Spinner, Demo-Modell und Acrylic Cube 1 oder 4 platziert, steigert dieses Display den Abverkauf im Regal.

Art. Nr. 50269950			
MBM 1	VE 1	MC 1	



### Acrylic Display Cube

Acryl-Präsentationswürfel in 3 verschiedenen Größen. Versand erfolgt flachgelegt mit verständlicher Aufbauanleitung. Seitenteile einfach ohne Klebstoff zusammenstecken.

Acrylic Display Cube 1, Größe: 10,1 x 12,7 x 10,1 cm.

Art. Nr. 50269906			
MBM 1	VE 4	MC 4	

Acrylic Display Cube 2, Größe: 10,2 x 10,2 x 10,2 cm.

Art. Nr. 50269907			
MBM 1	VE 4	MC 4	

Acrylic Display Cube 3, Größe: 7,6 x 7,6 x 12,7 cm.

Art. Nr. 50269908			
MBM 1	VE 4	MC 4	

Acrylic Display Cube 4, Größe: 11,7 x 11,7 x 14,2 cm

Art. Nr. 50269909			
MBM 1	VE 4	MC 4	



**Display-Paket  
„Metall-Thekendisplay“  
(gefüllt: 96er)**

Metalldisplay, gefüllt mit 96 Bausätzen (sortiert, 24 Modelle à 4 Stück) + GRATIS: 1 x: 50269709 (Metalldisplay), 50269802 (aufgebautes Demo-Modell Brandenburger Tor), 502698 (Metal Earth Solar Drehteller für aufgebautes Demo-Modell), 50269909 (Acrylic Display Cube 4); Durchmesser: 24 cm, Höhe 36,8 cm. Bitte mit 5-stelliger Stücklistennummer bestellen: In der Rechnung wird das Displayangebot mit den beinhalteten Artikelnummern ausgewiesen.

<b>Art. Nr. 90216</b>			
MBM 1	VE 1	MC 1	4 031169 259004

### Metall-Thekendisplay (96er)

Draht-Thekendisplay (leer) mit 12 Fächern für 96 Metal Earth-Bausätze.  
Größe: Durchmesser 24 x H 36,8 cm.

<b>Art. Nr. 50269709</b>			
MBM 1	VE 1	MC 1	0 32309 03364 9



**Display-Paket  
„Metall-Thekendisplay“  
(gefüllt: 144er)**

Metalldisplay, gefüllt mit 144 Bausätzen (sortiert, 36 Modelle à 4 Stück) + GRATIS: 1 x: 50269713 (Metalldisplay), 50269802 (aufgebautes Demo-Modell Brandenburger Tor), 502698 (Metal Earth Solar Drehteller für aufgebautes Demo-Modell), 50269909 (Acrylic Display Cube 4); Durchmesser: 24 cm, Höhe 53,3 cm. Bitte mit 5-stelliger Stücklistennummer bestellen: In der Rechnung wird das Displayangebot mit den beinhalteten Artikelnummern ausgewiesen.

<b>Art. Nr. 90215</b>			
MBM 1	VE 1	MC 1	4 031169 259202

### Metall-Thekendisplay (144er)

Draht-Thekendisplay (leer) mit 18 Fächern für 144 Metal Earth-Bausätze.  
Größe: Durchmesser 24 x H 53,3 cm.

<b>Art. Nr. 50269713</b>			
MBM 1	VE 1	MC 1	0 32309 03365 6



**Display-Paket  
„Metall-Bodendisplay“  
(gefüllt: 248er)**

Metalldisplay mit Kopfschild, gefüllt mit 248 Bausätzen (sortiert, 62 Modelle à 4 Stück) + GRATIS: Je 1 x 50269704 (Metalldisplay), 50269802 (aufgebautes Demo-Modell Brandenburger Tor) 50269805 (aufgebautes Demo-Modell-Star Wars R2-D2); je 2 x 502698 (Metal Earth Solar Drehteller für aufgebaute Demo-Modelle), 50269909 (Acrylic Display Cubes 4); Durchmesser: B61 x T61 x H180 cm (inkl. Kopfschild). Bitte mit 5-stelliger Stücklistennummer bestellen: In der Rechnung wird das Displayangebot mit den beinhalteten Artikelnummern ausgewiesen.

<b>Art. Nr. 90214</b>			
MBM 1	VE 1	MC 1	4 031169 258908

### Metall-Bodendisplay (288er)

Draht-Bodendisplay (leer) für mehr als 288 Metal Earth-Bausätze.  
Größe: B 61 x T 61 x H 180 cm (inkl. Kopfschild).

<b>Art. Nr. 50269704</b>			
MBM 1	VE 1	MC 1	0 32309 00121 1





### Metal Earth Thekendisplay (32er, leer)

Metal Earth Papp-Thekendisplay mit Metal Earth-Bedruckung, leer, für 32 Metal Earth-Umschlagverpackungen.

Art. Nr. 50269733			
MBM 1	VE 1	MC 1	

### Metal Earth Thekendisplay (48er, leer)

Metal Earth Papp-Thekendisplay mit Metal Earth-Bedruckung, leer, für 48 Metal Earth-Umschlagverpackungen.

Art. Nr. 50269734			
MBM 1	VE 1	MC 1	

### Metal Earth Thekendisplay (48er, neutral, leer)

Metal Earth Papp-Thekendisplay, neutral schwarz, ohne Bedruckung, leer, für 48 Metal Earth-Umschlagverpackungen.

Art. Nr. 50269735			
MBM 1	VE 1	MC 1	

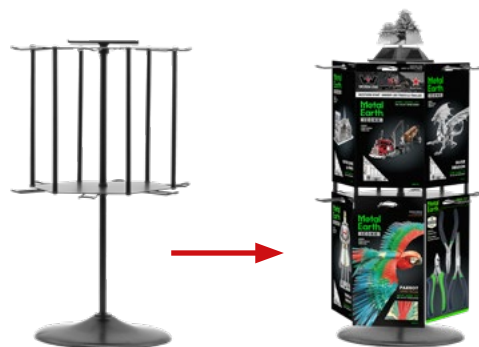

### Premium Series Metall-Thekendisplay (leer)

Premium Series-Metall-Thekendisplay, leer, mit 12 Fächern, für 96 Premium Series-Umschlagverpackungen oder 24 Premium Series-Faltschachtelverpackungen.

Art. Nr. 50289904			
MBM 1	VE 1	MC 1	



### Metal Earth Deckenhänger - rund

Deckenhänger aus stabilem Karton, rund, Durchmesser 50 cm.

Art. Nr. 50269897			
MBM 1	VE 1	MC 1	



### Premium Series Thekendisplay (12er, leer)

Premium Series-Papp-Thekendisplay, leer, für 12 Premium Series-Umschlagverpackungen (nicht geeignet für Premium Series-Faltschachtelverpackungen).

Art. Nr. 50289903			
MBM 1	VE 1	MC 1	



### Premium Series Thekendisplay (64er, leer)

Premium Series-Papp-Thekendisplay, leer, für bis zu 64 Premium Series-Umschlagverpackungen (nicht geeignet für Premium Series-Faltschachtelverpackungen).

Art. Nr. 50289905			
MBM 1	VE 1	MC 1	



### Eiffelturm - XXL-Modell

XXL-Modell für die Ladendeko. Größe: H 52 x B 19 x T 19 cm.

Art. Nr. 50269803			
MBM 1	VE 1	MC 1	

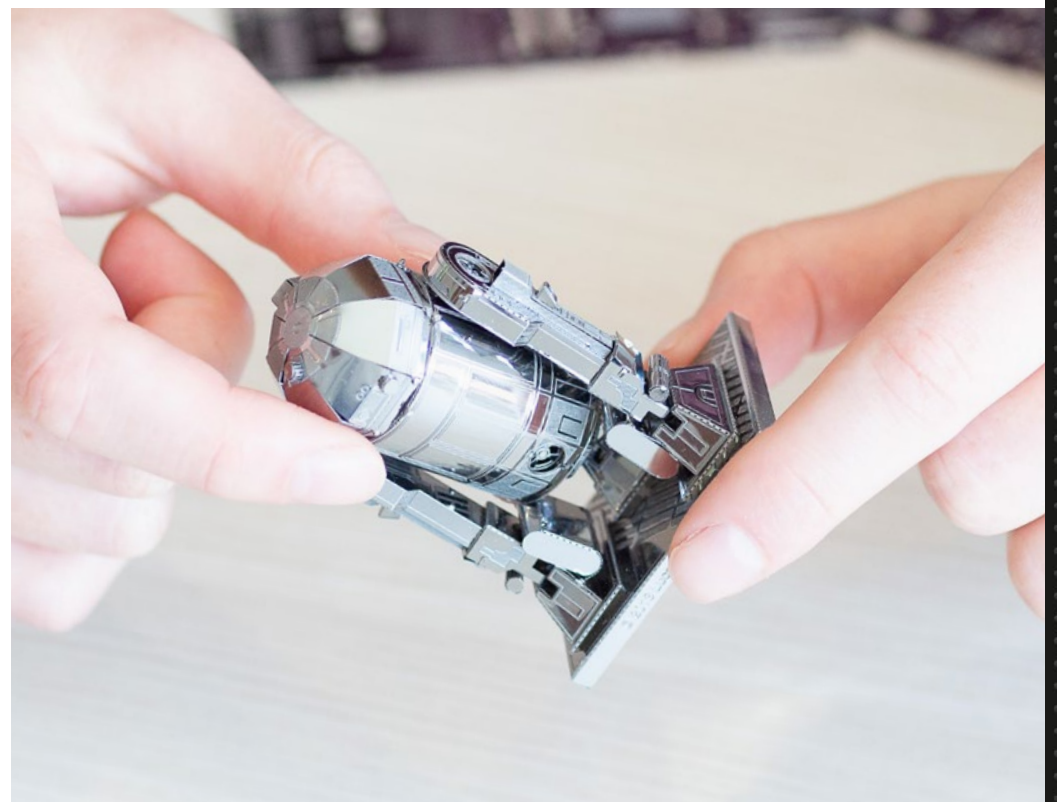



  
**invento**  
just play

präsentiert:

WOODEN CITY

  
Wood Trick  
A NEW WORLD OF ART

Mehr Informationen auf: [www.invento-hq.com](http://www.invento-hq.com)

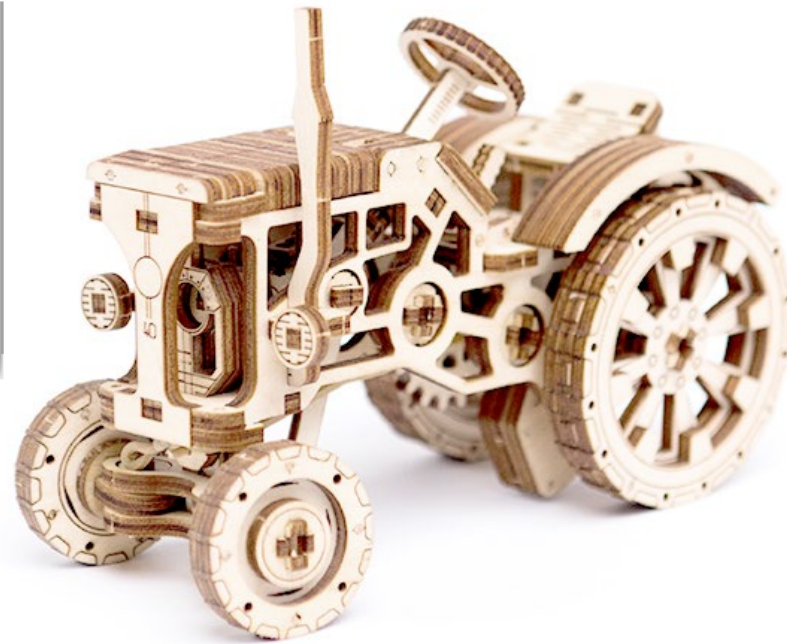



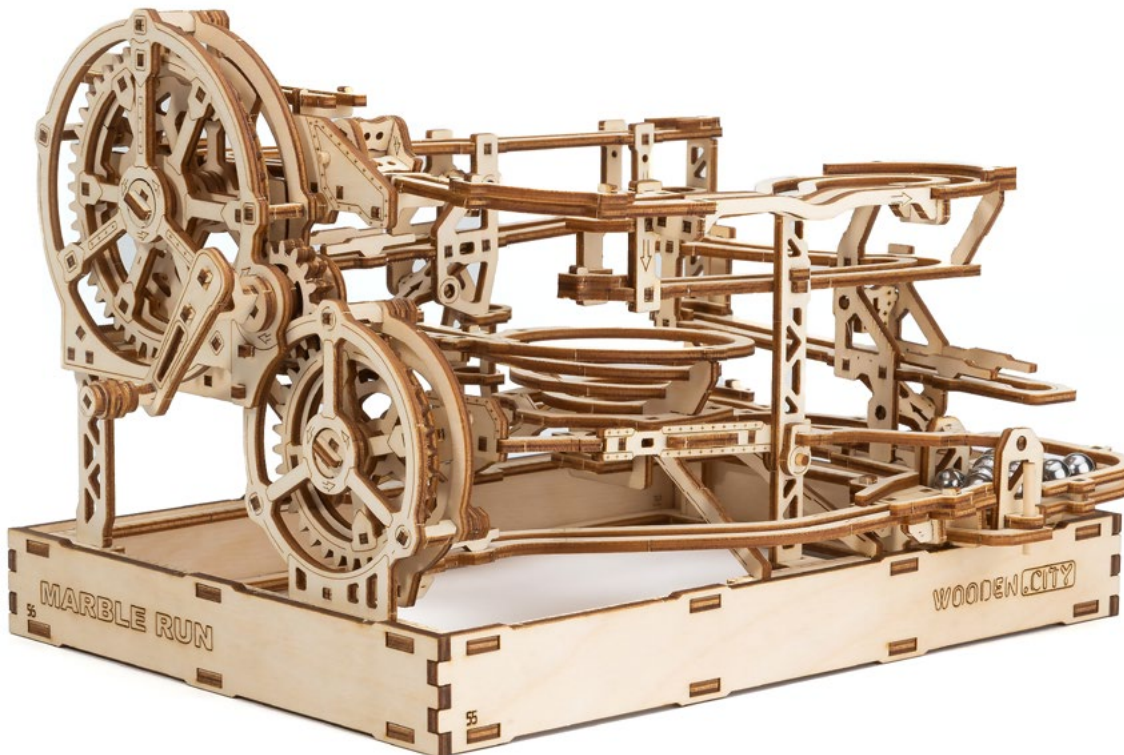
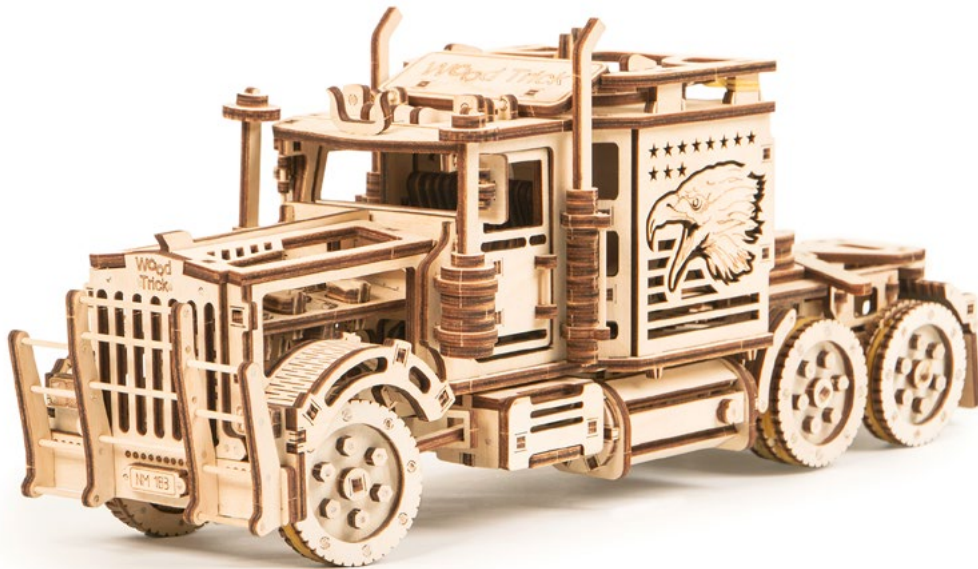

### Wooden City + Wood Trick – die faszinierenden 3D-Holzfunktionsbausätze

- ▶ Natürliche Materialien – alle 3D-Bausätze werden aus nachhaltig angebautem Birkenholz gefertigt
- ▶ Der Zusammenbau erfordert kein Werkzeug und keinen Klebstoff
- ▶ Mechanische Funktionen – alle Modelle erzeugen Bewegungen (Selbstantrieb oder andere Funktionen)
- ▶ Bewegliche Teile sind im Unterschied zu Mitbewerbern besonders stabil konstruiert (z.B. stabile Achsen)
- ▶ Für die verschiedenen Modellfunktionen sind keine elektrischen Bauteile erforderlich
- ▶ Einfacher Zusammenbau – alle Bauteile sind bereits lasergeschnitten, extrem passgenau und montagefertig
- ▶ Hochwertige Verpackungen (z.B. Holzboxen bei Wooden City)
- ▶ Hergestellt in Europa
- ▶ Die einzigartigen Designs machen die Modelle zu beliebten Sammelobjekten
- ▶ Kein Kinderspielzeug
- ▶ Alter: 14+





Scannen und  
Video anschauen!



## Wooden City: Safe

Bei diesem Modell von Wooden City handelt es sich um einen echten Tresor mit Zahlenschloss – er kann mit einer geheimen Zahlenkombination aus 3 Ziffern geöffnet werden. Der Code kann jederzeit geändert werden. Falls der Code vergessen wurde, kann der Safe mit einer Geheimfunktion geöffnet werden (diese Methode wird in der Anleitung beschrieben). Wenn die Kombination korrekt war, öffnet sich der Safe selbständig bei Eingabe der dritten Ziffer. Um den Safe wieder zu verriegeln, einfach die Tür schließen und den Knopf verdrehen – das Schloss verriegelt sich von selbst. Der Safe ist das perfekte Modell zum Verbergen von Banknoten oder sonstigen Wertgegenständen. Mit Griff, um den Transport zu erleichtern. Alter: 14+

Kinetisches 3D-Holzmodell mit Funktion – aus nachhaltig angebaumtem Birkenholz, Zusammenbau ganz ohne Klebstoff  
Anzahl der Teile: 202  
Aufbauzeit: Ca. 4 Stunden  
Modellgröße: B15 x H15 x T15 cm  
Verpackungsgröße: B35,5 x H24 x T4 cm



Art. Nr. 502350

MBM	VE	MC	5 906874 128367
1	9	9	



## Football Cup Multifunctional Organizer

Der Football Cup Organizer ist ein cooles Modell für alle Fußball-Fans und schafft Ordnung auf dem Schreibtisch. Kugelschreiber oder Stifte aller Art können nach dem Aufbau in diesem 3D-Bausatz aufgeräumt platziert werden. Alter: 14+

Kinetisches 3D-Holzmodell mit Funktion – aus nachhaltig angebaumtem Birkenholz, Zusammenbau ganz ohne Klebstoff  
Anzahl der Teile: 175  
Aufbauzeit: Ca. 2 Stunden  
Modellgröße: B11,4 x H15,4 x T11,4 cm  
Verpackungsgröße: B24 x H17,5 x T2,8 cm



Art. Nr. 502345

MBM	VE	MC	5 906874 128671
1	26	26	

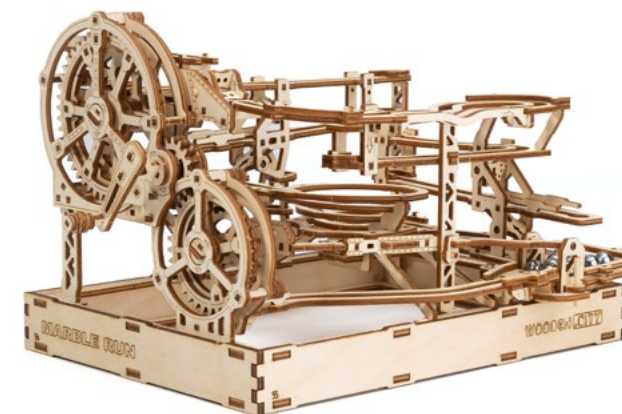

## Marble Run

Mit dieser faszinierenden 3D-Kugelbahn von Wooden City tauchen 3D-Tüftler ein in die Welt des Maschinenbaus und der Konstruktion. Das Set erzeugt faszinierende Effekte mit steilen Abfahrten, scharfen Kurven und einer Trichterbahn. Für einen kontinuierlichen Betrieb sorgt ein handbetriebener Aufzug – die abgeschossenen Metallkugeln passieren auf verschiedenen Bahnen alle Hindernisse und steigen wieder nach oben. Inklusive 12 Metallkugeln, die sich nacheinander bewegen. Alter: 14+

Kinetisches 3D-Holzmodell mit Funktion – aus nachhaltig angebaumtem Birkenholz, Zusammenbau ganz ohne Klebstoff  
Anzahl der Teile: 259  
Aufbauzeit: Ca. 5 Stunden  
Modellgröße: B27,8 x H19,6 x T16,5 cm  
Verpackungsgröße: B24 x H17,5 x D2,8 cm

Art. Nr. 502379

MBM	VE	MC	5 906874 128305
1	26	26	

**NEW!**

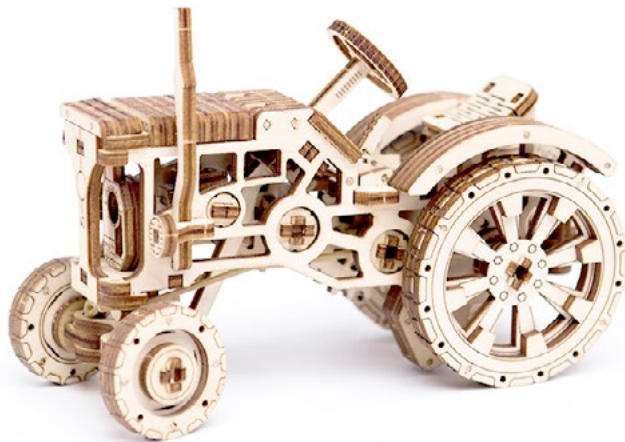

## Tractor

Der „Tractor“ orientiert sich an Trecker-Modellen aus dem vergangenen Jahrhundert und wird mit Zahnrädern angetrieben. Interessante Details und viele bewegliche Teile verleihen dem Tractor seinen ganz besonderen Charme. Der Tractor verfügt über ein Chassis und große Allradräder aus Gummi. Das durchdachte Design des Traktors zeigt sich in den Details: Armaturenbrett, geripptes Lenkrad, an einem Haken hängender Eimer. Alter: 14+

Kinetisches 3D-Holzmodell mit Funktion – aus nachhaltig angebaumtem Birkenholz, Zusammenbau ganz ohne Klebstoff  
Anzahl der Teile: 164  
Aufbauzeit: Ca. 3 Stunden  
Modellgröße: B15,8 x H11,9 x T7,2 cm  
Verpackungsgröße: B24 x H17,5 x T2,8 cm



Art. Nr. 502367

MBM	VE	MC	5 906874 128206
1	26	26	

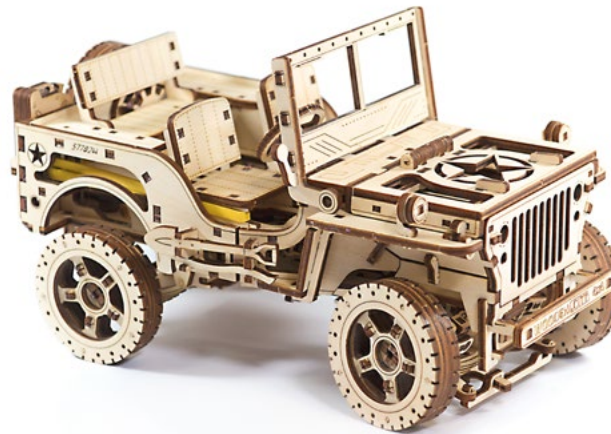

## Jeep 4x4

Dieses kinetische 3D-Holzmodell orientiert sich stark am sogenannten Willys MB, dem Urahn aller sogenannten „Jeeps“, der ab 1940 als kleines, geländegängiges Fahrzeug für die US-Armee in großer Stückzahl gebaut wurde. Das Modell verfügt über einen Gummimotor und lässt sich über einen Schlüssel problemlos aufziehen. Der Jeep fährt mit Allrad-Antrieb vorwärts und rückwärts mit vielen bewegliche Motor- und Antriebssteilen. Lenkbare, gefederte Vorderachse. Die Windschutzscheibe kann umgeklappt, die Motorhaube geöffnet werden. Mit Anhängerkupplung und weiterem Zubehör. Inkl. detaillierter Schritt-für-Schritt-Anleitung. Die Erklärungen sind intuitiv und leicht verständlich. Alter: 14+

Kinetisches 3D-Holzmodell mit Funktion aus nachhaltig angebaumtem Birkenholz, Zusammenbau ganz ohne Klebstoff  
Anzahl der Teile: 564  
Aufbauzeit: Ca. 12 Stunden  
Modellgröße: L17,9 x H15,1 x T14,8 cm  
Verpackungsgröße: B35,5 x H24 x T5,1 cm



Art. Nr. 502337

MBM	VE	MC	5 906874 128084
1	7	7	



## Ferris Wheel (Riesenrad)

Dieses kinetische 3D-Holzmodell ist eine Hommage an jene Ingenieure, die es möglich machten unsere Welt aus der Vogelperspektive zu sehen und dabei Träume zu verwirklichen. Das Riesenrad wird mit Hilfe des beiliegenden Schlüssels und eines Gummibandes aufgezogen. Mit einem Hebel setzt man das Riesenrad und seine Gondeln in Bewegung. Viele bewegliche Teile geben dem Riesenrad einen technischen Look und machen das 3D-Modell zu einem technischen Leckerbissen. Am Fuß des Riesenrads befindet sich eine geheime Schatulle und ein Fach für Münzen. Betriebszeit: Ca. 1 Minute. Inkl. detaillierter Schritt-für-Schritt-Anleitung. Die Erklärungen sind intuitiv und leicht verständlich. Alter: 14+

Kinetisches 3D-Holzmodell mit Funktion aus nachhaltig angebaumtem Birkenholz, Zusammenbau ganz ohne Klebstoff  
Anzahl der Teile: 429  
Aufbauzeit: Ca. 8 Stunden  
Modellgröße: B26 x H32,2 x T22 cm  
Verpackungsgröße: B35,5 x H24 x T5,1 cm



Art. Nr. 502330

MBM	VE	MC	5 906874 128053
1	7	7	





Scannen und  
Video anschauen!



## Magic Clock

Magic Clock ist ein Modell für Menschen, die die Liebe zum Detail mit wissenschaftlichem Interesse zu verbinden wissen. Die Magic Clock wird von einem Gummimotor angetrieben, der sich mit einem speziellen Schlüssel mühelos aufziehen lässt. Über die Betätigung eines Hebels lässt sich die Magic Clock in Bewegung setzen und läuft mit vielen beweglichen Teilen dann ca. 10 Minuten. Zählt Minuten und Sekunden. Außerdem verfügt die Magic Clock im Pendel über eine geheime Münzbox, mit der das Pendel durch bis zu 2 Münzen beschwert werden kann. Alter: 14+

Kinetisches 3D-Holzmodell mit Funktion – aus nachhaltig angebaumtem Birkenholz, Zusammenbau ganz ohne Klebstoff

Anzahl der Teile: 149

Aufbauzeit: Ca. 6 Stunden

Modellgröße: B14,1 x H21,1 x T12,9 cm

Verpackungsgröße: B35,5 x H24 x T4 cm



Art. Nr. 502359

MBM	VE	MC	5 906874 128091
1	9	9	



## Royal Clock

Entdecke die Funktionsweise der Royal Clock und genieße ihre Schönheit und Eleganz. Die Royal Clock wird von einem Gummimotor angetrieben, der mit Hilfe eines speziellen Gewichts aufgezogen wird. Das Gewicht kann mit Münzen unterschiedlicher Größe und unterschiedlichen Gewichts beschwert werden, um die Genauigkeit der Royal Clock einzustellen. Einmal in Bewegung gesetzt, läuft die Royal Clock mit vielen beweglichen Teilen ca. 240 Minuten. Zählt Minuten und Sekunden. An einer Wand aufgehängt verleiht die Royal Clock jedem Wohnraum so einen königlichen Charme. Alter: 14+

Kinetisches 3D-Holzmodell mit Funktion – aus nachhaltig angebaumtem Birkenholz, Zusammenbau ganz ohne Klebstoff

Anzahl der Teile: 156

Aufbauzeit: Ca. 6 Stunden

Modellgröße: B13,5 x H60 x T6,4 cm

Verpackungsgröße: B35,5 x H24 x T4 cm



Art. Nr. 502346

MBM	VE	MC	5 906874 128169
1	9	9	



## Steampunk Wall Clock

Die Steampunk-Wanduhr ist ein Leckerbissen für Liebhaber aufwändiger 3D-Puzzles. Dieses ausgeklügelte 3D-Puzzle-Set verwandelt sich in eine antike Uhr mit Pendel – ein funktionales Kunstwerk, das an jeder Wand gut aussieht und Wohnräumen einen außergewöhnlichen Charme verleiht. Der Aufbau dieser einzigartigen Uhr steckt voller exquisiter Details – alle Holzteile passen perfekt zusammen. Das Ergebnis ist ein wirklich einzigartiges Deko-Objekt für das eigene Zuhause. Alter: 14+

Kinetisches 3D-Holzmodell mit Funktion  
aus nachhaltig angebaumtem Birkenholz,

Zusammenbau ganz ohne Klebstoff

Anzahl der Teile: 269

Aufbauzeit: Ca. 5 Stunden

Modellgröße: B70,8 x H36,4 x T9,6 cm

Verpackungsgröße: B35,5 x H24 x D4 cm



Art. Nr. 502378

MBM	VE	MC	5 903641 494991
1	9	9	

**NEW!**



Abbildung ähnlich

## Bodendisplay Wooden City, leer

Hochwertiges Holz-Bodendisplay für die aufmerksamkeitsstarke Platzierung von Wooden City-Artikeln.

Maße: H125 x B40 x T33,5 cm.

Art. Nr. 589730

MBM	VE	MC
1	-	-



## Demo-Modelle

Funktionsmodell mit 12V-Betrieb. Ein Arbeitsmodell zeigt die Funktionen des 3D-Funktionsbausatzes und steigert den Abverkauf. Wird durch einen Geschwindigkeitsregler aktiviert und über ein 12V-Kabel mit Strom versorgt.

„Ferris Wheel“ - 12 V

Art. Nr. 502351

MBM	VE	MC	4 031169 264206
1	-	-	

## Acryl-Display + Demo-Modell

Funktionsmodell mit 12V-Betrieb. Ein Arbeitsmodell zeigt die Funktionen des 3D-Funktionsbausatzes und steigert den Abverkauf. Wird durch einen Geschwindigkeitsregler aktiviert und über ein 12V-Kabel mit Strom versorgt. Das Acryldisplay verhindert das Berühren des Modells und verlängert die Lebensdauer.

„Ferris Wheel“ - 12 V

Art. Nr. 502353

MBM	VE	MC	4 031169 273000
1	-	-	



## Demo-Modell Safe

Art. Nr. 50235001

MBM	VE	MC	4 031169 294401
1	-	-	

## Demo-Modell Ferris Wheel

Art. Nr. 50233001

MBM	VE	MC	4 031169 264909
1	-	-	



## Demo-Modell Jeep 4x4

Art. Nr. 50233701

MBM	VE	MC	4 031169 272409
1	-	-	

## Demo-Modell Magic Clock

Art. Nr. 50235901

MBM	VE	MC	4 031169 280909
1	-	-	





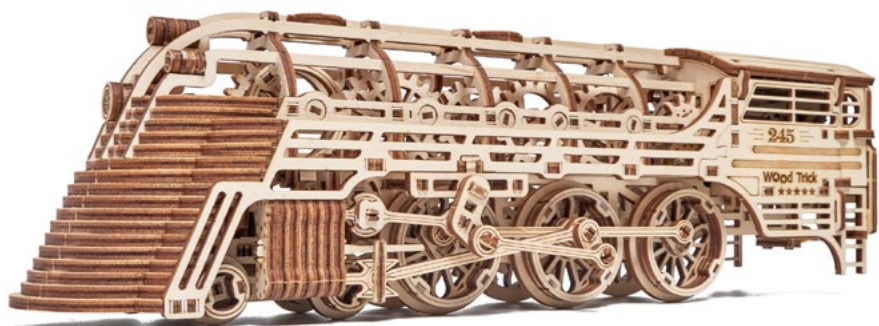

Scannen und  
Video anschauen!

## Atlantic Express

Der legendäre Atlantic Express ist ein Synonym für technischen Fortschritt und modernes Leben. Millionen von Menschen reisten mit diesem Zug durch das Land. Die 4-4-2-Lokomotive dient als Vorlage für dieses detaillierte 3D-Modell mit liebevollen Details bis hin zur Innenausstattung. Viele bewegliche Teile und Details verleihen diesem Modell seinen unverwechselbaren Charme. Der Gummimotor setzt das Modell in Bewegung. Alter: 14+

Kinetisches 3D-Holzmodell mit Funktion – aus nachhaltig angebaumtem Birkenholz, Zusammenbau ganz ohne Klebstoff

Anzahl der Teile: 636

Aufbauzeit: Ca. 8 Stunden

Modellgröße: B68 x H10,5 x T11 cm

Verpackungsgröße: B36,5 x H36,5 x T3,5 cm



Art. Nr. 501932

MBM	VE	MC	4 820195 192283
1	6	6	



Scannen und  
Video anschauen!

## Monster Truck

Der coole Monster-Truck von Wood Trick beeindruckt durch sein auffälliges Design und übergroße Räder auf gefederten Achsen. Ein kraftvoller Federantrieb mit Übersetzungen und Zahnrädern setzt dieses Geländefahrzeug in Bewegung. Auch als Deko-Objekt in den heimischen 4 Wänden oder am Arbeitsplatz macht dieses originelle Designerstück eine gute Figur. Alter: 14+

Kinetisches 3D-Holzmodell mit Funktion – aus nachhaltig angebaumtem Birkenholz, Zusammenbau ganz ohne Klebstoff

Anzahl der Teile: 556

Aufbauzeit: Ca. 3 - 5 Stunden

Modellgröße: B21 x H13 x T16 cm

Verpackungsgröße: B36,5 x H18,5 x T5 cm

Art. Nr. 501933

MBM	VE	MC	4 820195 191859
1	5	5	

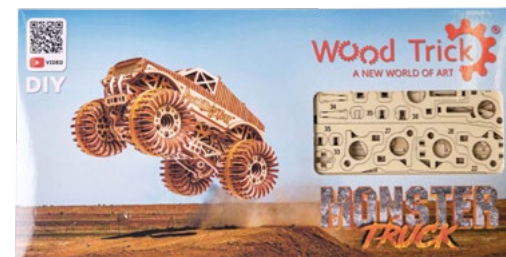





Scannen und  
Video anschauen!

## Big Rig Truck (LKW-Zugmaschine)

Der „Big Rig“ ist eine leistungsstarke Zugmaschine, dessen Design den berühmten US-„Langnasen“-LKWs nachempfunden wurde. Mit einem Getriebe und vielen weiteren beweglichen Teilen wie in einem echten Fahrzeug. Nach dem Öffnen der Motorhaube wird ein 4-Takt-Motor sichtbar und auch der Innenraum des Fahrzeugs begeistert mit seinen vielen Details. Alter: 14+

Kinetisches 3D-Holzmodell mit Funktion – aus nachhaltig angebaumtem Birkenholz, Zusammenbau ganz ohne Klebstoff

Anzahl der Teile: 485

Aufbauzeit: Ca. 8 Stunden

Modellgröße: 37,5 x 11 x 15 cm

Verpackungsgröße: B37 x H18,5 x T5 cm



Art. Nr. 501903

MBM	VE	MC	4 820195 190180
1	5	5	

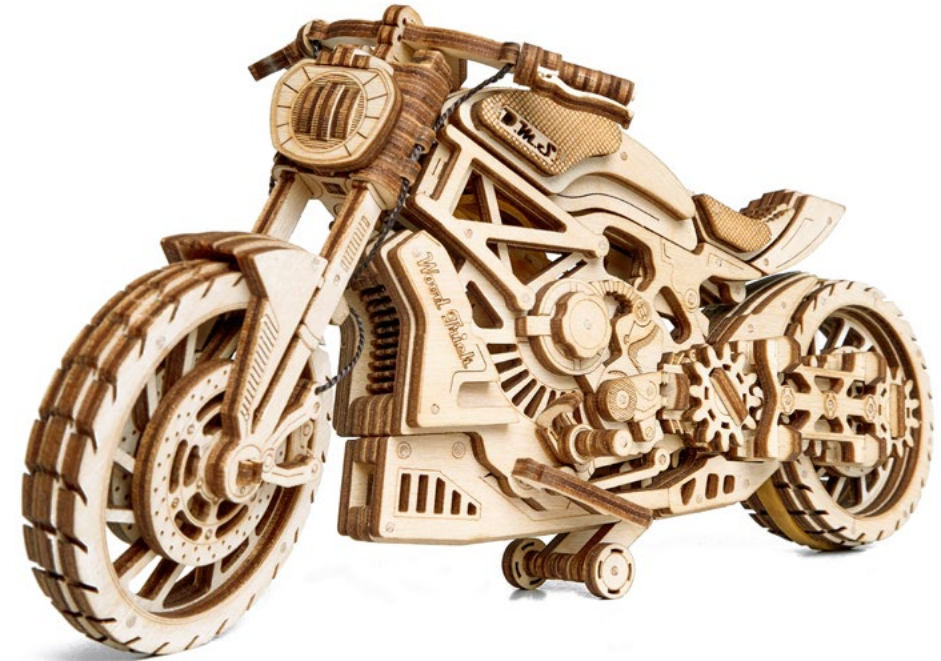

## Motorcycle (Motorrad)

Ein Motorrad repräsentiert mehr als eine Leidenschaft, es ist ein Lebensgefühl. Der Detailgrad des Wood Trick-Motorrads ist beeindruckend: Vorder- und Hinterradbremse, Gangschaltpedal, Motor und viele weitere Funktionen wirken sehr realistisch. Nur die Kette wurde durch ein Zahnradgetriebe ersetzt. Das perfekte Modell für Motorrad-Enthusiasten, denen Geschwindigkeit, Kraft und Adrenalin im Blut liegen. Alter: 14+

Kinetisches 3D-Holzmodell mit Funktion – aus nachhaltig angebaumtem Birkenholz, Zusammenbau ganz ohne Klebstoff

Anzahl der Teile: 203

Aufbauzeit: Ca. 3-4 Stunden

Modellgröße: 25,5 x 12 x 9,3 cm

Verpackungsgröße: B37 x H18,5 x T3 cm



Art. Nr. 501908

MBM	VE	MC	4 820195 190838
1	7	7	



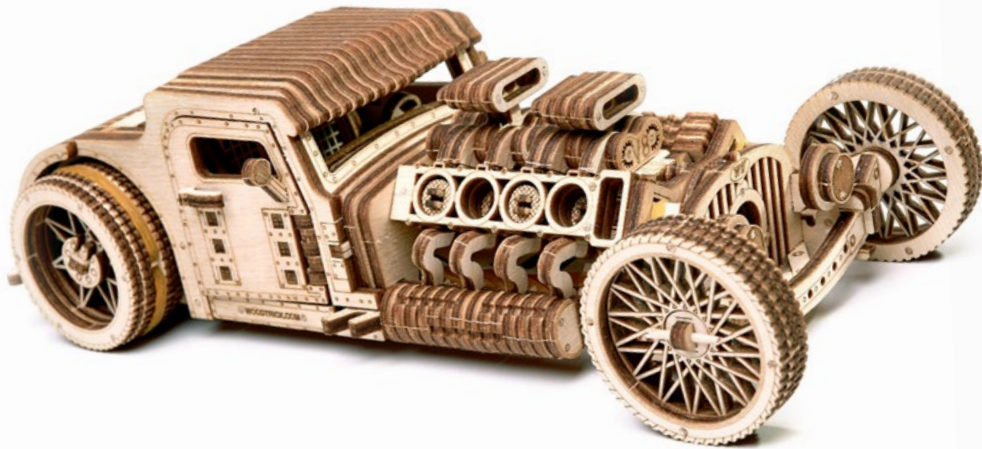

Scannen und  
Video anschauen!

## Hot Rod

Als Hot Rod bezeichnet man im allgemeinen ein speziell modifiziertes, meist US-amerikanisches Automobil aus den 1920er bis 1940er Jahren mit leistungsstarkem V8-Motor und einer aus optischen Gründen veränderten Karosserie. Viele bewegliche Teile und der Antrieb machen das Wood Trick-Modell zu einem Leckerbissen für Automobil-Enthusiasten. Alter: 14+

Kinetisches 3D-Holzmodell mit Funktion – aus nachhaltig angebaumtem Birkenholz, Zusammenbau ganz ohne Klebstoff

Anzahl der Teile: 280

Aufbauzeit: Ca. 4-5 Stunden

Modellgröße: 27 x 10 x 7,3 cm

Verpackungsgröße: B37 x H18,5 x T3,5 cm



Art. Nr. 501909

MBM	VE	MC	4
1	7	7	820195 190968



## Tractor

Der Universal-Ackerschlepper zählt aufgrund vieler beweglicher Teile zu den faszinierendsten Wood Trick-Modellen. Unter der Motorhaube, die geöffnet werden kann, arbeiten z.B. bewegliche Kolben in dem Traktor-Motor. Der Traktor kann auf verschiedene Geschwindigkeiten eingestellt werden. Alter: 14+

Kinetisches 3D-Holzmodell mit Funktion – aus nachhaltig angebaumtem Birkenholz, Zusammenbau ganz ohne Klebstoff

Anzahl der Teile: 401

Aufbauzeit: Ca. 6-8 Stunden

Modellgröße: 29,5 x 16 x 18,5 cm

Verpackungsgröße: B37 x H18,5 x T5 cm



Art. Nr. 501901

MBM	VE	MC	4
1	5	5	820195 190333





## Classic Clock

Die Classic Clock von Wood Trick vereint Zweckmäßigkeit mit edlem und einzigartigem Design. Die Classic Clock misst mit ihrem vollständigen Uhrwerk nicht nur die Zeit, sie zaubert auch einen Hauch von Eleganz in jeden Wohnraum. Die Uhr verfügt außerdem über kleine Geheimfächer im Inneren des Gehäuses, in denen kleine Gegenstände aufbewahrt oder versteckt werden können. Alter: 14+

Kinetisches 3D-Holzmodell mit Funktion – aus nachhaltig angebautes Birkenholz, Zusammenbau ganz ohne Klebstoff

Anzahl der Teile: 142

Aufbauzeit: Ca. 5 - 6 Stunden

Modellgröße: B14,5 x H29,5 x T8,5 cm

Verpackungsgröße: B36,5 x H18,5 x T3,5 cm



Art. Nr. 501936

MBM	VE	MC	4    820195    190951
1	5	5	







**invento**  
just play

präsentiert:

- Time for  Machine -

Mehr Informationen auf: [www.invento-hq.com](http://www.invento-hq.com)

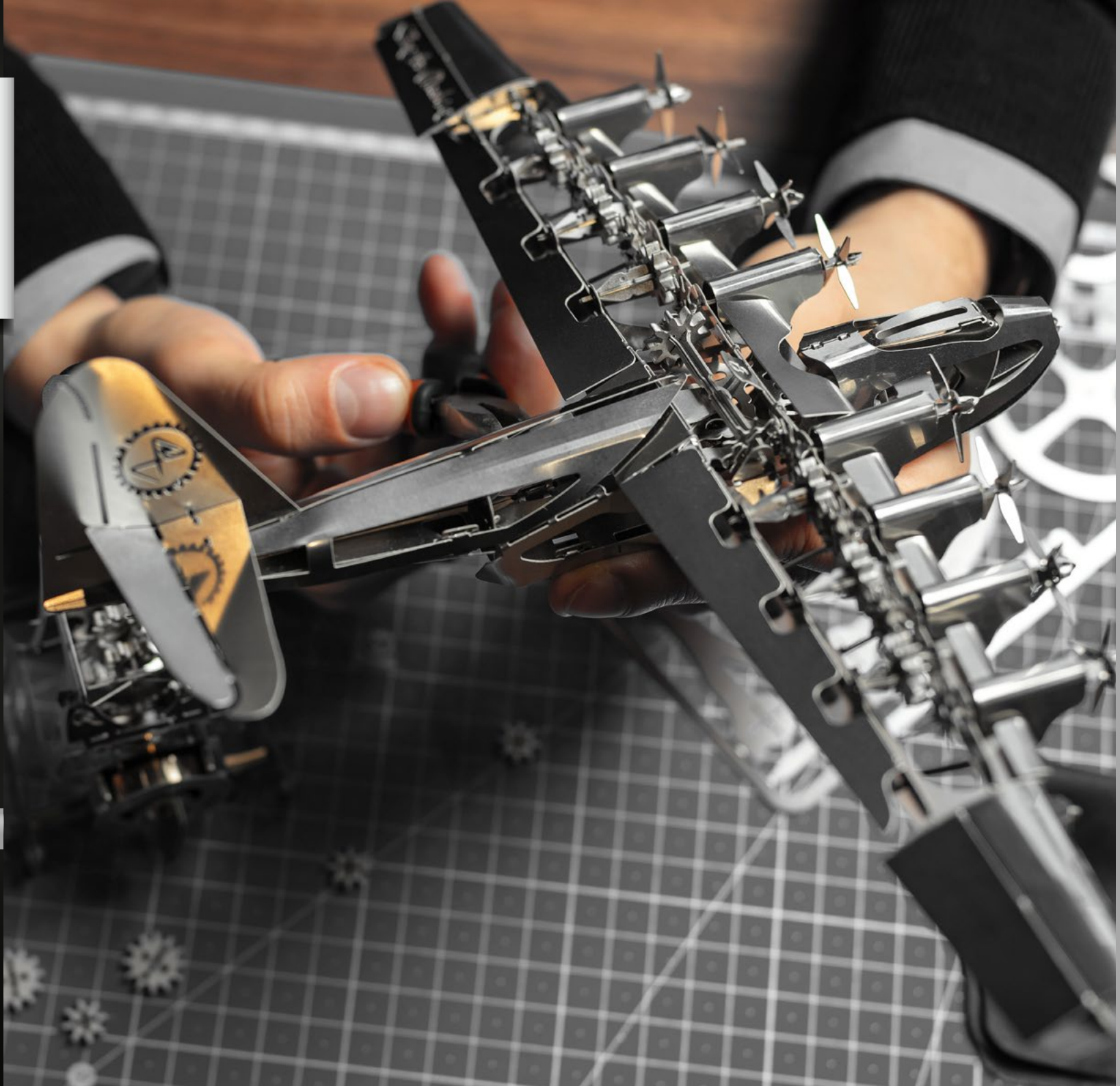



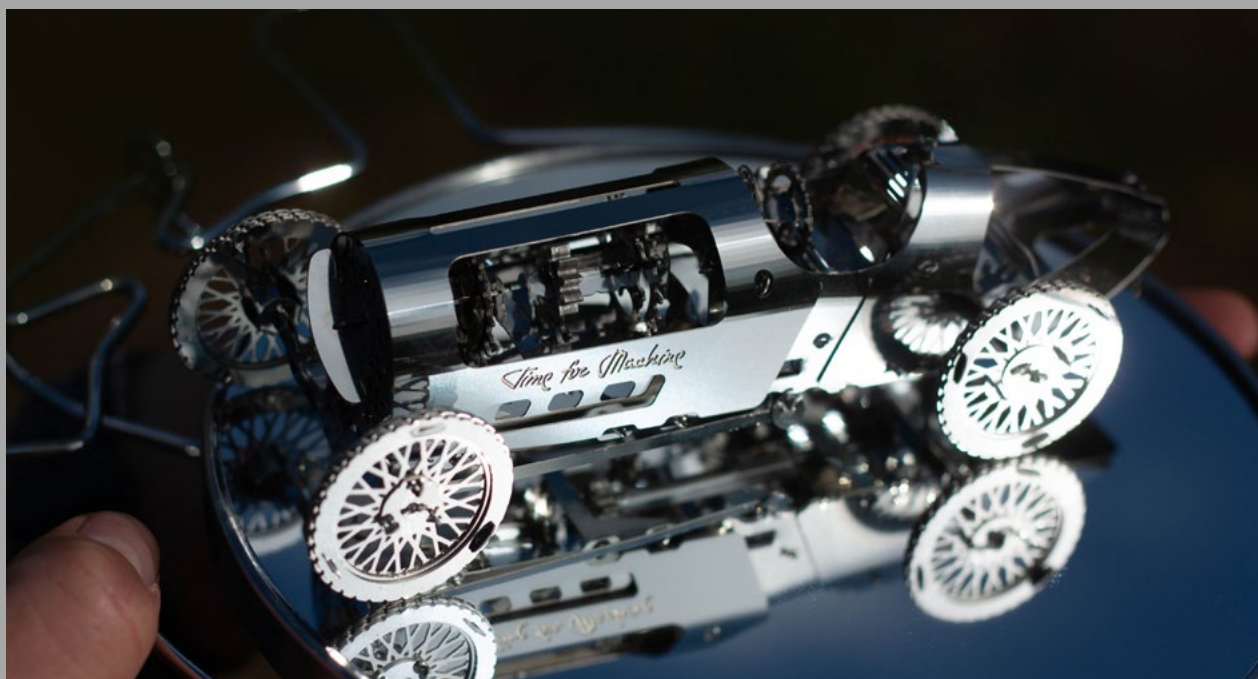
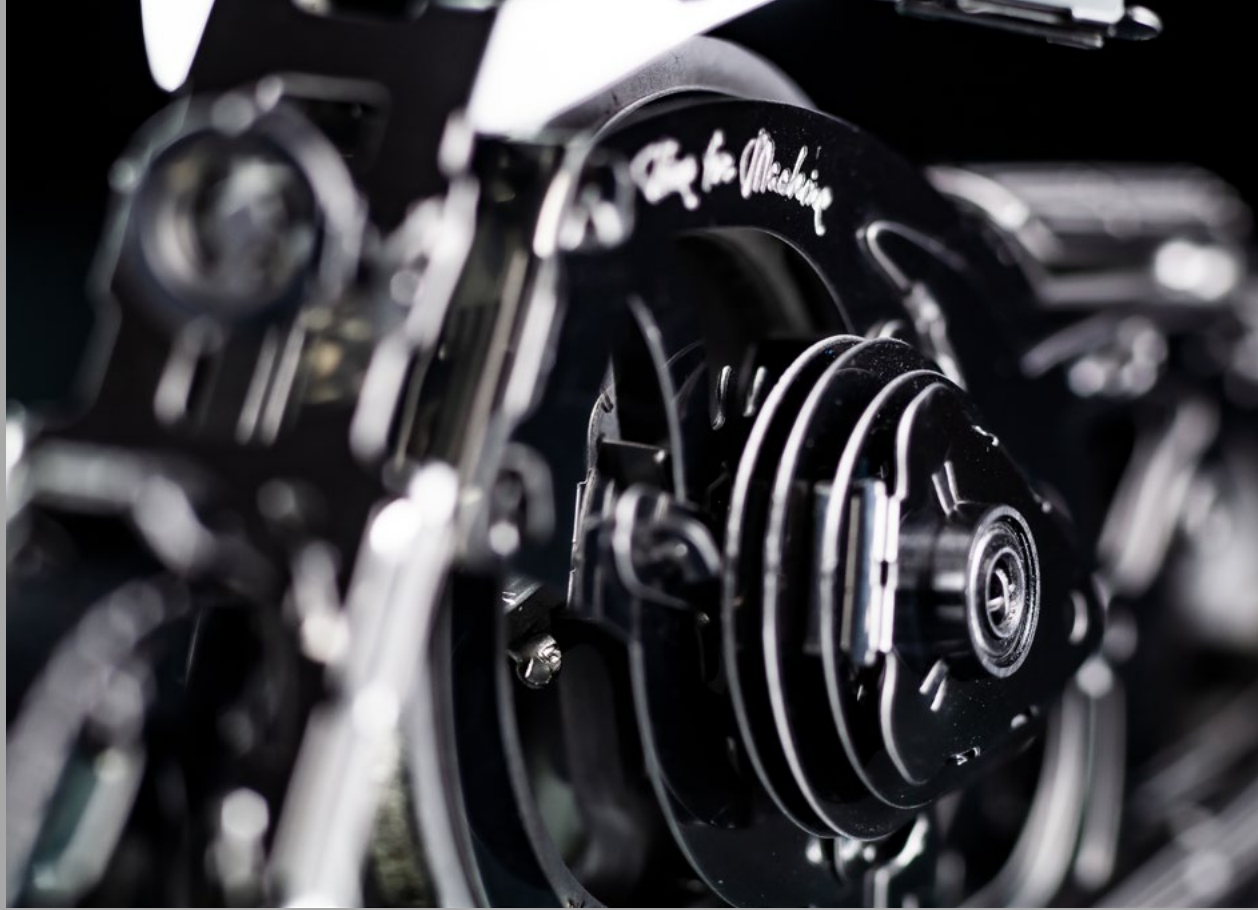

**Time for Machine – die weltweit einzigartigen 3D-Metallfunktionsbausätze**

- ▶ Elegante 3D-Funktionsmodelle aus hochglänzendem, rostfreiem Edelstahl (AISI 304)
- ▶ Alle Modelle mit mechanischen Funktionen und vielen beweglichen Teilen
- ▶ Weltweit einzigartig
- ▶ Alle Bauteile sind extrem passgenau und montagefertig
- ▶ Elegante Sammelobjekte – die perfekte Deko für Wohnraum und Büro
- ▶ Für jugendliche und erwachsene Tüftler mit der Leidenschaft für Technik
- ▶ Alter: 14+





Scannen  
und Video  
anschauen!

## Silver Bullet (Retro-Rennwagen)

Der Silver Bullet begeistert durch sein legendäres, elegantes Retro-Design. Ein schneller Sportwagen aus der Vergangenheit, inspiriert von den Gewinnern internationaler Autorennen zu Beginn des 20. Jahrhunderts. Die offenen Lenkstangen, die zu den Vorderrädern führen, befinden sich unter der Karosserie. Die komplexen Motorgänge sind unter der Motorhaube erkennbar. Alter: 14+

- ▶ Kinetisches 3D-Metallmodell mit Funktion – aus hochglänzendem Edelstahl (AISI 304)
- ▶ Inhalt: 3 Metallplatten mit Bauteilen, 4 zusätzliche Zahnräder, Federantrieb, Zange, Feile, Handschuhe, Poliertuch, Bauanleitung
- ▶ Anzahl der Teile: 97
- ▶ Modellgröße: 151 x 57 x 44 mm
- ▶ Verpackungsgröße: 255 x 125 x 23 mm

Art. Nr. 502000

MBM	VE	MC	
1	5	30	



## Chrome Rider (Motorrad)

Der Chrome Rider ist das perfekte Modell für echte Motorrad-Fans und beeindruckt durch seine besondere Technik. Der Chrome Rider wird nicht durch eine Feder, sondern ein Schwungrad angetrieben, mit dem er spielend eine Strecke von bis zu 10 Meter zurücklegt und dabei zuverlässig seine Balance behält, zusätzlich unterstützt durch die bewegliche Lenkgabel. Für einen besonders ruhigen Lauf sind die Räder auf Lagern montiert und die Laufflächen bestehen aus Gummi für eine bessere Traktion. Alter: 14+

- ▶ Kinetisches 3D-Metallmodell mit Funktion – aus hochglänzendem Edelstahl (AISI 304)
- ▶ Inhalt: 3 Metallplatten mit Bauteilen, 6 zusätzliche Zahnräder, Radlager, Gummi-Laufflächen für die Räder, Zange, Feile, Handschuhe, Poliertuch, Bauanleitung
- ▶ Anzahl der Teile: 90
- ▶ Modellgröße: 150 x 67 x 60 mm
- ▶ Verpackungsgröße: 327 x 141 x 27 mm

Art. Nr. 502012

MBM	VE	MC	
1	5	30	



## Luxury Roadster

Der Luxury Roadster erinnert an den legendären Bentley Speed Six, der durch Rekordwettbewerbe zwischen Automobilen und Zügen Ende der 1920er Jahre und Anfang der 1930er Jahre berühmt wurde. Das Modell verfügt über eine beeindruckende Ausstattung: Metallräder mit Laufflächen aus Gummi für bessere Traktion, Einsätze aus hochwertigem Kunstleder unterstreichen den historischen Charakter des Modells, Federantrieb, Autopilotlenkung für wellenförmige Kurvenfahrten, Vorwärts- und Rückwärtsfahrt, bewegliches Lenkrad, Kofferraum, Motorhaube und Türen können geöffnet werden. Alter: 14+

- ▶ Kinetisches 3D-Metallmodell mit Funktion – aus hochglänzendem Edelstahl (AISI 304)
- ▶ Inhalt: 4 Metallplatten mit Bauteilen, 3 zusätzliche Zahnräder, weiches Kunstleder, 4 Gummi-Laufflächen für die Räder, Federantrieb, Zange, Feile, Handschuhe, Poliertuch, Bauanleitung
- ▶ Anzahl der Teile: 146
- ▶ Modellgröße: 210 x 84 x 65 mm
- ▶ Verpackungsgröße: 357 x 178 x 35 mm

Art. Nr. 502014

MBM	VE	MC	
1	3	18	



Scannen  
und Video  
anschauen!

## Heavenly Hercules (Flugzeug)

Die Heavenly Hercules erinnert mit ihrer beeindruckenden Anzahl von Triebwerken und einer riesigen Flügelspannweite an die visionären Flugboote der Vergangenheit. Heavenly Hercules ist mit 8 Propellern ausgestattet, die gleichzeitig durch einen Federantrieb in der Basis des Modells in Bewegung gesetzt werden.

Maßstab: 1:300. Alter: 14+

- ▶ Kinetisches 3D-Metallmodell mit Funktion – aus hochglänzendem Edelstahl (AISI 304)
- ▶ Inhalt: 4 Metallplatten mit Bauteilen, 15 zusätzliche Zahnräder, Federantrieb, Zange, Feile, Handschuhe, Poliertuch, Bauanleitung
- ▶ Anzahl der Teile: 219
- ▶ Modellgröße: 325 x 220 x 128 mm
- ▶ Verpackungsgröße: 345 x 175 x 45 mm

Art. Nr. 502006

MBM	VE	MC	8 50009 32416 0
1	3	18	



## Dazzling Steamliner (Lokomotive)

Der Dazzling Steamliner ist ein Modell mit Elementen aus Steampunk und Dieselpunk, das mit seinem eleganten Design historischen Steamlinern ähnelt. Der futuristisch anmutende Dazzling Steamliner ist das Topmodell der Time for Machine-Reihe. Ein Federantrieb setzt das Modell mit vielen Zahn- und Schwungrädern in Bewegung. Der Radstand der Lokomotive (4-12-6) erinnert an den berühmten Union Pacific Big Boy. Modellmaßstab: 1:64. Schienenbreite: 24 mm. Der Kohletender kann von der Lok abgekoppelt werden. Alter: 14+

- ▶ Kinetisches 3D-Metallmodell mit Funktion – aus hochglänzendem Edelstahl (AISI 304)
- ▶ Inhalt: 7 Metallplatten mit Bauteilen, 38 zusätzliche Zahnräder, Federantrieb, Zange, Feile, Handschuhe, Poliertuch, Bauanleitung
- ▶ Anzahl der Teile: 256
- ▶ Modellgröße: 510 x 71 x 62 mm, Schienen: 1530 x 37 mm
- ▶ Verpackungsgröße: 345 x 175 x 45 mm

Art. Nr. 502005

MBM	VE	MC	8 50009 32417 7
1	3	18	



## Tool Kit Pro (Zangen-/Feilen-Set)

Enthält zwei Edelstahlzangen (Standardgröße + extra lange Nase), eine Feile für die Metallbearbeitung und eine Pinzette.

Art. Nr. 502010

MBM	VE	MC	4 820230 260427
1	-	106	



## ► Airglider

Mit einer Segelbespannung aus reißfestem Spinnakertuch und einem Gerüst aus Fiberglas und Kohlefaser sind unsere Airglider um ein vielfaches stabiler als vergleichbare Holz- oder Schaumstoffflugzeuge. Mit ihren filigranen Abspannungen sind die Airglider aber auch optisch ein Genuss. Die Airglider lassen viel Raum für Experimente. So kann man die Flügel verdrehen um einen Kurvenflug zu erreichen und der Schwerpunkt kann durch Hinzufügen oder Wegnehmen von Ballast verändert werden. Airglider fliegen am besten bei Windstille oder nur leichtem Wind.



### Airglider 40

**Start mit:** Handstart, Gummischleuder (inkl.)  
**Spannweite:** 40 cm, **Länge:** 45 cm,  
**Segel:** Ripstop-Polyester,  
**Rumpf:** Kohlefaser,  
**Alter:** 6+

„Rot / Gelb“

<b>Art. Nr. 11100017</b>			
MBM 1	VE 6	MC 48	4 031169 101105

„Flame“

<b>Art. Nr. 11100030</b>			
MBM 1	VE 6	MC 48	4 031169 101006



### Airglider „Easy“

Dieses Modell ist über kleine Blechstreifen in den Flügeln verstellbar. So kann man einen Kurvenflug einstellen und den Einstellwinkel optimieren. Der Benutzer lernt durch Versuch und Irrtum viel über praktische Aerodynamik.  
**Start mit:** Gummischleuder (inkl.).  
**Spannweite:** 32 cm, **Länge:** 33 cm, **Segel:** Ripstop-Polyester,  
**Rumpf:** Kohlefaser + Fiberglas, **Alter:** 6+

„Rot / Schwarz“

<b>Art. Nr. 111030</b>			
MBM 1	VE 6	MC 48	4 031169 134707

„Blau / Schwarz“

<b>Art. Nr. 111032</b>			
MBM 1	VE 6	MC 48	4 031169 134806



### MicroJet Bumerang Airplane

Mache dich bereit für den Start mit dem MicroJet – dem außergewöhnlichen Bumerang-Flugzeug!

- Werfe es in eine beliebige Richtung und beobachte seinen Flug, bevor es wie ein Bumerang über eine Strecke vom 4 m in deine Hand zurückkehrt
- Über die Heckklappen und Flügelspitzen können die Flugeigenschaften verändert werden
- Mit etwas Übung kann der MicroJet auch auf der Rollbahn gelandet werden
- **Länge:** 22,5 cm, **Spannweite:** 21,5 cm
- **Inhalt:** MicroJet, Sticker-Set für cooles Flugzeugdesign, Landebahn
- Im 12er-Thekendisplay (B27 x T15,5 x H30 cm)

<b>Art. Nr. 361029</b>			
MBM 12	VE 12	MC 12	5 060170 943083



QR-Code scannen und  
Video anschauen!



## Catapult Glider „Aero-Bumerang 2.0“

Katapult-Gleiter aus EPP, deshalb fast unzerstörbar. Fliegt Kreise und Loopings – einfach mit Gummischleuder abzuschleßen. Verschiedene Farben (Blau, Gelb, Rot, Schwarz, Pink). Made in Germany, von „Spiel Gut“ ausgezeichnet.

**Spannweite:** 250 mm, **Länge:** 285 mm, **Gewicht:** ca. 17 g, **Alter:** 6+  
**Lieferumfang:** EPP-Fertigmodell, Handgriff mit Gummi, Ersatzgummi.

<b>Art. Nr. 365112</b>			
MBM 1	VE 6	MC 30	



## Felix

Hunderttausendfach bewährt. Einfache Handhabung, sehr gute Flugeigenschaften. Leichter Aufbau – ohne Klebstoff oder Werkzeug. „Spiel Gut“-Auszeichnung. Farblich sortiert im Polybeutel.

**Inhalt:** Fertigmodell, Tragflächengummi, Anleitung.

**Felix 30:** Spannweite: 300 mm, Länge: 245 mm, Gewicht: 9 g, Alter: 3+

<b>Felix 30 EPP</b>			
<b>Art. Nr. 365105</b>			
MBM 1	VE 6	MC 250	

**Felix 60:** Spannweite: 600 mm, Länge: 450 mm, Gewicht: 40 g, Alter: 5+.

<b>Felix 60 EPP</b>			
<b>Art. Nr. 365110</b>			
MBM 1	VE 6	MC 90	



## Felix IQ Flexipor

Das ideale Einstiegsmodell: Exzellentes Flugverhalten – extrem robust. Verstellbares Höhenruder – für Loopings und Kreisflug. In Sekunden zusammengebaut – kein Klebstoff erforderlich. „Spiel Gut“-Auszeichnung. Farblich sortiert im Geschenkkarton.

**Spannweite:** 600 mm, **Länge:** 490 mm, **Gewicht:** 53 g, **Alter:** 6+  
**Inhalt:** Fertigmodell aus Flexipor, mehrfarbiger Dekorbogen mit 22 Länderflaggen, Anleitung.

<b>Art. Nr. 365100</b>			
MBM 1	VE 6	MC 24	

## ► Miniprop

Die Miniprop-Flugmodelle aus Flexipor sind nicht nur sehr leicht, sondern auch extrem elastisch und bruchunempfindlich. Ihre Flugeigenschaften lassen Kinderherzen höher schlagen.



## Felix IQ Flexipor XL

Think big – noch bessere Gleitleistungen, noch größere Loopings und mehr Flugstabilität auch bei Wind. Die sprichwörtliche Robustheit des Materials bleibt auch bei der XL-Variante voll erhalten. Farblich sortiert im Geschenkkarton.

**Spannweite:** 840 mm, **Länge:** 700 mm, **Gewicht:** 150 g, **Alter:** 6+  
**Inhalt:** Fertigmodell aus Flexipor, mehrfarbiger Dekorbogen mit 22 Länderflaggen, Anleitung.

<b>Art. Nr. 365102</b>			
MBM 1	VE 6	MC 20	



  
**invento**  
just play

präsentiert:



Für mehr Information besuchen Sie:  
[www.invento-hq.com](http://www.invento-hq.com)







Das pure Vergnügen – beim Invento „fun & sport“-Sortiment stehen das gemeinsame Outdoor-Erleben und der Spaß im Vordergrund, nicht der Leistungsgedanke. Try and have fun!







Scannen  
und Video  
anschauen!



## Flash Roller

Einachsiger Skater zum Ansnallen an jeden Schuh. Mit farbigen Blinkleuchten. PU-Rollen und ABEC 5-Kugellager bis 90 kg Körpergewicht. Gewicht: 800 Gramm. Maße: 18 x 10 cm. Alter: 8+. Wir raten zur Verwendung eines Helms und üblicher Schutzausrüstung beim Skaten.

Art. Nr. 390200			
MBM 1	VE 20	MC 20	



TÜV geprüft!

## Slackline

### Technische Spezifikationen:

- ▶ **Band:** Polyester-Spannband mit geschützter Befestigungsschleufe, 50 mm breit, 15 Meter lang
- ▶ **Ratsche:** Befestigt an 50 mm breitem und 2 Meter langem Spannband mit geschützter Befestigungsschleufe
- ▶ **Bruchlast:** 3000 kg
- ▶ **Maximales Benutzergewicht:** 90 kg
- ▶ **Inklusive ausführlicher Gebrauchsanleitung**

Art. Nr. 390250			
MBM 1	VE 5	MC 5	



## Jonglierbälle (Bean Bags), 3er-Set

Weiche Jonglierbälle (Beanbags), 3er-Set für den Einsteiger. Farben: Rot/Gelb/Blau/Grün. ø 68 mm. Gewicht: Ca. 90 g. Im Thekendisplay (VE 6). Alter: 5+

Art. Nr. 701045			
MBM 6	VE 12	MC 36	





## OgoSport Set

OgoSport-Discs mit elastischer Netzbespannung fangen den weichen OgoSoft-Ball und katapultieren ihn bis zu 45 Meter weit, aber auch als Wurf-Disc kann sie sich sehen lassen. Die Besonderheit von OgoSport liegt in der Vielseitigkeit. Es kann alleine, zu zweit oder von mehreren Spielern gespielt werden.  
2 Ogo-Scheiben, Ø 30 cm, mit Schaum-Rahmen und elastischer Netzbespannung.  
OgoSoft-Ball (6,5 cm), inkl. Anleitung. Alter: 5+

Art. Nr. 39018403

MBM 1	VE 6	MC 6	4 000885 701173
----------	---------	---------	-----------------



## OgoSport Ersatzbälle (OgoSoft-Bälle)

OgoSport-Ersatzbälle (Wuschelbälle), die nicht wegrollen, wenn sie auf den Boden fallen, Ø 6,5cm, 2 Stück im Polybag.

Art. Nr. 39018401

MBM 1	VE 12	MC 12	4 000885 700916
----------	----------	----------	-----------------

Scannen  
und Video  
anschauen!



## X-Zylo (zylindrischer Wurfring)

Das ultimative Wurfspiel. Der Wurfring erreicht beeindruckende Weiten von bis zu 200 Metern. Alter: 8+

Art. Nr. 360250

MBM 1	VE 12	MC 96	0 759786 400015
----------	----------	----------	-----------------



## Flying Disc Invento just play 180 g

Die preiswerte Wurfscheibe für Beginner. Stabile Flugeigenschaften, sortierte Farben (rot, blau & gelb). Hervorragendes Preis-Leistungsverhältnis. Ø 26.5 cm, 180 g.

Art. Nr. 380166

MBM 1	VE 6	MC 24	4 031169 274502
----------	---------	----------	-----------------



## Rocket Whistler

Nachfolger des Vortex Pocket Howler. Mit Heulton. Fliegt äußerst präzise und passt in jede Jackentasche. Länge: 16 cm, Alter: 5+

Art. Nr. 360278

MBM 1	VE 12	MC 144	4 031169 170606
----------	----------	-----------	-----------------



## Rocket Whistler XL

Die preiswerte Alternative zum Vortex Mega Howler mit guten Flugeigenschaften und Heulton. Länge: 34 cm. Alter: 6+

Art. Nr. 360276

MBM 1	VE 6	MC 6	4 031169 215505
----------	---------	---------	-----------------





## Wave Runner Beach Ball (ø 6 cm)

Der mittelgroße „Waverunner“ mit sortierten Farben: Lime, Pink, Orange, Grün, Blau, Rot. Die Präsentation im 48er-Thekendisplay (B 36,5 x T 25 x H 33 cm) beschleunigt den Abverkauf!

Art. Nr. 360374

MBM 1	VE 48	MC 96	
----------	----------	----------	---



## Wave Runner Mega Ball (ø 9 cm)

Der große „Wave Runner“ mit sortierten Farben: Pink, Grün, Orange, Gelb. Die Präsentation im 24er-Thekendisplay (B 36 x T 27 x H 42 cm) beschleunigt den Abverkauf!

Art. Nr. 360372

MBM 1	VE 24	MC 48	
----------	----------	----------	---

Inkl. Videobildschirm



## Display-Paket Wave Runner Beach Ball (ø 6 cm) 48er Thekendisplay mit 8" TFT Video Screen

Thekendisplay mit 8" TFT Video Screen, gefüllt mit 48 Stück Wave Runner Beach Ball (ø 6 cm); die Präsentation im Thekendisplay (B 36,5 x T 25 x H 33 cm) mit Video-Bildschirm sorgt für einen rasanten Abverkauf! Bitte mit 5-stelliger Stücklistennummer bestellen: In der Rechnung wird das Display-Paket mit den beinhalteten Artikelnummern ausgewiesen.

Art. Nr. 90192

MBM 1	VE 1	MC 2	
----------	---------	---------	---



Inkl. Videobildschirm



## Display-Paket Wave Runner Mega Ball (ø 9 cm) 24er Thekendisplay mit 8" TFT Video Screen

Thekendisplay mit 8" TFT Video Screen, gefüllt mit 24 Stück Wave Runner Mega Ball (ø 9 cm); die Präsentation im Thekendisplay (B 36 x T 27 x H 42 cm) mit Video-Bildschirm sorgt für einen rasanten Abverkauf! Bitte mit 5-stelliger Stücklistennummer bestellen: In der Rechnung wird das Display-Paket mit den beinhalteten Artikelnummern ausgewiesen.

Art. Nr. 90193

MBM 1	VE 1	MC 2	
----------	---------	---------	---





## Thekendisplay Wicked Booma (18er, sortiert)

Thekendisplay, Inhalt: 18 sortierte Booma-Bumerangs, 4 Varianten (3 x Indoor, 5 x Outdoor, 5 x Sonic, 5 x Aussie). Die perfekte POS-Unterstützung für besonders schnellen Abverkauf. Displaymaße: H35 x B32 x T24 cm.

Art. Nr. 90256			
MOQ	CP	MC	
1	1	1	4 031169 295200



## Wicked: Indoor Booma

- ▶ Tri-Blade Design – Wurfradius 4–6 Meter
- ▶ Kehrt richtig geworfen garantiert zurück
- ▶ Größe: 26,5 x 30 cm – Gewicht: 32g
- ▶ Material: „Memorang“-Weichschaum
- ▶ Inkl. ausführlicher Wurfanleitung
- ▶ 3 verschiedene Farben
- ▶ Alter: 3+

Art. Nr. 361022			
MOQ	CP	MC	
1	24	96	5 060170 940013



## Wicked: Outdoor Booma

- ▶ Tri-Blade Design – Wurfradius 15–20 Meter
- ▶ Kehrt richtig geworfen garantiert zurück
- ▶ Größe: 27,5 x 30,5 cm – Gewicht: 68g
- ▶ Material: „Memorang“-Kunststoff
- ▶ Inkl. ausführlicher Wurfanleitung
- ▶ 3 verschiedene Farben
- ▶ Alter: 8+

Art. Nr. 361023			
MOQ	CP	MC	
1	24	96	5 060170 940020



## Wicked: Sonic Booma

- ▶ Tri-Blade Design – Wurfradius 15–20 Meter
- ▶ Kehrt richtig geworfen garantiert zurück
- ▶ Pfeift laut im Flug
- ▶ Größe: 27,5 x 30,5 cm – Gewicht: 75g
- ▶ Material: „Memorang“-Kunststoff
- ▶ Inkl. ausführlicher Wurfanleitung
- ▶ 3 verschiedene Farben
- ▶ Alter: 8+

Art. Nr. 361026			
MOQ	CP	MC	
1	24	96	5 060170 941287



## Wicked: Aussie Booma

- ▶ Klassisches Zweiflügel-Design – Wurfradius 15–20 Meter
- ▶ Kehrt richtig geworfen garantiert zurück
- ▶ Größe: 26,5 x 21 cm – Gewicht: 59g
- ▶ Material: „Memorang“-Kunststoff
- ▶ Inkl. ausführlicher Wurfanleitung
- ▶ 3 verschiedene Farben
- ▶ Alter: 8+

Art. Nr. 361027			
MOQ	CP	MC	
1	24	96	5 060170 941270

## ▶ Wicked „Booma“ – die weltweit erfolgreichsten Bumerangs

Jedes Jahr millionenfach verkauft – die Qualität und Leistungsfähigkeit hat die in Großbritannien hergestellten „Boomas“ zur weltweit größten Marke für Sportbumerangs gemacht.

Die meisten Bumerangs der „Wicked Booma-Serie“ verfügen über ein sehr leistungsfähiges „Tri-Blade Design“, das einen stabilen und präzisen Rückflug beim Werfen ermöglicht. Jeder Wicked Booma kommt mit vollständigen Wurfanweisungen auf der Rückseite der Verpackung und ist einfach zu werfen und zu fangen.

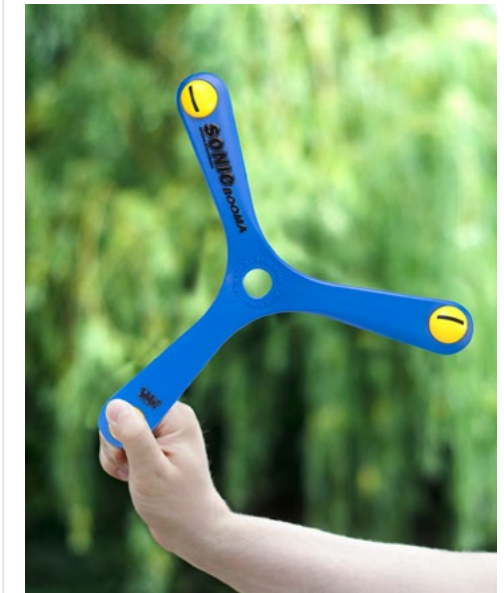



## ► Wham-O-Frisbee – mehr als nur eine Wurfscheibe!

Seit mehr als 70 Jahren ist die Marke Wham-O ein Synonym für Spaß, Spiel und Sport. Wham-O produziert und vermarktet mit Frisbee®-Scheiben wohl die bekannteste Wurfscheibenmarke der Welt. Wham-O ist eine Lifestyle-Marke, die sich in der amerikanischen Tradition klassischer, hochwertig gemachter Spielwaren befindet. Mit dem Engagement für höchste Qualität möchte Wham-O Familien, Freunde und Teamkollegen zu jeder Jahreszeit zusammenbringen – drinnen und draußen.



Scannen und  
Video anschauen!



## Wham-O Schaum Party – Schaummaschine

Die Foam Party-Schaummaschine lässt die Schaumflocken fliegen. Maximaler Partyspaß für den Pool im eigenen Zuhause. Die Schaummaschine beinhaltet alles, was man für eine coole Schaumparty benötigt: Schaummaschine, Schlauch, Adapter zum Anschluss an den Wasserhahn, 300 ml Schaumflüssigkeit, Gebrauchsanleitung. Kinderleichte Vorbereitung in nur 5 Minuten – kein Werkzeug notwendig. Einfach an den Wasserhahn anschließen und der Spaß kann beginnen. Größe: 24,1 x 26,7 x 23,5 cm. Alter: 3+

Art. Nr. 381031

MBM	VE	MC	
1	4	4	4 260616 269215



## Wham-O Hula Hoop Variety Pack 3 in 1

Bewegungsspiele-Set für Kinder, bestehend aus einem zerlegbaren Hula Hoop (Ø 86 cm), einem klassischem Springseil (Länge 213 cm) und einem „Flexi Skip“ Springring (Länge: 74 cm). Auf Karte (B45,7 x H45,7 x T10,8 cm) mit Euroloch. Alter: 5+

Art. Nr. 381030

MBM	VE	MC	
1	12	12	4 260616 269185



## Frisbee Go

Preiswerte, leichte Einsteiger-Frisbee mit ergonomischem Griff, 4 Farben (Grün, Rot, Gelb, Blau) und Grafiken, ø 23 cm, Gewicht: 70g, sort. Farben im 24er-Thekendisplay (B24,8 x H25 x T34,2 cm), Alter: 5+

Art. Nr. 381000

MBM	VE	MC	
1	24	24	4 260532 318028



## Wham-O Trac-Ball Super Bounce

Trac-Ball Super Bounce – das actionreiche Schleuder- und Fangspiel von Wham-O. Mit den speziell konstruierten 55 cm langen Rackets kann der flexible Ball (Ø 9 cm) über beeindruckende Weiten geschleudert und gefangen werden. Fester Boden kann dabei auch wie eine Bande genutzt werden. Der weiche Ball ermöglicht aber auch Spieloptionen für nur einen Spieler, z.B. das Spiel gegen eine Wand. Trac-Ball ist ein sportlicher Spaß für Jung und Alt und schult ganz nebenbei noch die Auge-Hand-Koordination und Motorik der Spieler. Inhalt: 2 Schläger, 1 Ball, in geschlossener Box (B56 x H27 x T10 cm). Alter: 8+

Art. Nr. 381020

MBM	VE	MC	
1	3	3	4 260648 322919



## Frisbee Mini Pocket

Supersoftes Frisbee® mit guten Flugeigenschaften. Passt in jede Hosentasche. ø 15 cm, faltbar. Drei gemischte Farben im 24er-Thekendisplay (B31,8 x H10,2 x T17,8 cm), Alter: 5+

Art. Nr. 381015

MBM	VE	MC	
1	24	24	4 260648 322902



## Frisbee Max Flight Coaster X

Die legendären Frisbee®-Flugringe - speziell für präzise Würfe über weite Entfernungen entwickelt. Weicher Rand, Hochleistungsinnenkern. 2 Farben (Rot, Blau), ø 25 cm, Gewicht: 80g, sort. Farben im 30er-Thekendisplay (B15,2 x H26,7 x T26,7 cm), Alter: 5+

<b>Art. Nr. 38100217 (Rot)</b>			
MBM 1	VE 30	MC 30	4   260616   269079
<b>Art. Nr. 38100212 (Blau)</b>			
MBM 1	VE 30	MC 30	4   260616   260632

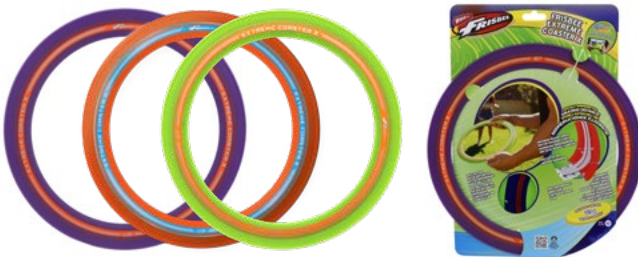

## Frisbee Extreme Coaster X

Die legendären Frisbee®-Flugringe - speziell für Würfe über super-weite Entfernungen entwickelt! Die spezielle Textur auf der Unterseite unterstützt den präzisen Wurf über weite Strecken. Weicher äußerer Rand, Hochleistungsinnenkern. 3 Farben (Violett, Orange, Lime), ø 33 cm, Gewicht: 110g. Verpackung: Karte mit Euroloch (B33 x H39 x T,06 cm), Alter: 10+

<b>Art. Nr. 38100408 (Violett)</b>			
MBM 1	VE 12	MC 12	4   260672   414086
<b>Art. Nr. 38100418 (Orange)</b>			
MBM 1	VE 12	MC 12	4   260532   318059
<b>Art. Nr. 38100421 (Lime)</b> <span style="background-color: red; color: white; padding: 2px;">NEW!</span>			
MBM 1	VE 12	MC 12	4   260761   464213



## Frisbee Pro-Classic

Mit U-Flex® lässt sich der Pro-Classic®-Frisbee® besonders leicht greifen, werfen und fangen! Weich und flexibel, aber ebenso langlebig wie die traditionellen Frisbee®-Scheiben. 2 Farben (Gelb, Blau) und Grafiken, ø 25,5 cm, Gewicht: 130g. Auf Blisterkarte mit Euroloch (B28,9 x H34,9 x T3,8 cm), Alter: 5+

<b>Art. Nr. 38100812 (Blau)</b>			
MBM 1	VE 6	MC 6	4   260401   845228
<b>Art. Nr. 38100805 (Gelb)</b>			
MBM 1	VE 6	MC 6	4   260616   260649



## Frisbee Max Flight Glow

Wham-O Frisbee Max Flight Glow - leuchtet hell im Dunkeln! Nach nur 60 Sekunden Lichteinstrahlung leuchtet die Frisbee ca. 30 Minuten - für „Glow in the Dark“-Wurfspaß bei Dämmerung und Dunkelheit. Die Oberfläche der Wurf-scheibe garantiert einen Super-Grip für perfektes Werfen und Fangen. 2 Farben (Rot, Blau), ø 22 cm, Gewicht: 160g. Auf Blisterkarte mit Euroloch, Alter: 5+

<b>Art. Nr. 381022 (Rot)</b>			
MBM 1	VE 6	MC 6	4   260268   469315
<b>Art. Nr. 381023 (Blau)</b>			
MBM 1	VE 6	MC 6	4   260672   414000

## Frisbee All Sport

Leichteste Version des Sport Frisbee. 2 Farben (Blau, Weiß), ø 25 cm, Gewicht: 140g. Auf Blisterkarte mit Euroloch (B26,7 x H31,8 x T3,5 cm), Alter: 5+

<b>Art. Nr. 38101212 (Blau)</b>			
MBM 1	VE 6	MC 6	4   260616   260687
<b>Art. Nr. 38101214 (Weiß)</b>			
MBM 1	VE 6	MC 6	4   260672   419104

## Frisbee Freestyle

Wham-O Frisbee Freestyle - für kreatives und akrobatisches Werfen und Fangen. Die perfekte Wurf-scheibe für Trickwürfe. Farbe: Orange, ø 26,8 cm. Gewicht: 160g. Auf Blisterkarte (B27,3 x H33,7 x T3,8 cm) mit Euroloch, Alter: 5+

<b>Art. Nr. 381019 (Orange)</b>			
MBM 1	VE 6	MC 6	4   260616   268829

## Frisbee Ultimate

Perfekt für ein athletisches ultimatives Frisbee®-Spiel! Verbesserte Flugstabilität, fortschrittliche Aerodynamik. 2 Farben (Rot, Weiß) und Grafiken. ø 24 cm, Gewicht: 175g. Auf Blisterkarte mit Euroloch (B28,3 x H34,3 x T4,1 cm). Sort. Farben im 6er-Thekendisplay (B30,5 x H35,6 x T26,7 cm).

<b>Art. Nr. 38101417 (Rot)</b>			
MBM 1	VE 6	MC 6	4   260616   260656
<b>Art. Nr. 38101416 (Weiß)</b>			
MBM 1	VE 6	MC 6	4   260401   845259





## ► Disceez-Wurfscheiben – das ultimative „Ding zum Werfen“

- Disceez – die Lifestyle-Wurfscheibe: Stylish und trendy
- Einzigartig – die weiche Wurfscheibe aus Silikon findet immer in ihre Form zurück
- Kompakt, leicht, ultra-portabel – passt in jede Hosentasche: Dein ständiger Begleiter für unterwegs
- High-Performance: Disceez fliegen präziser und weiter als alle anderen Softwurfscheiben
- Die besondere Konsistenz von Disceez ermöglicht erstaunliche Trickwürfe
- Indoor und Outdoor werfen – das weiche Silikonmaterial verhindert Beschädigungen an Möbeln
- Sicher – das weichere Material unterbindet Verletzungen
- Einfach zu werfen – leicht und sicher zu fangen
- ø 13 cm, Gewicht: ca. 30 g
- Sammel-Edition (Serie 2), bestehend aus 24 verschiedenen Disceez-Designs
- Attraktive Displays unterstützen den schnellen Abverkauf



Scannen und Video anschauen!

Inhalt: 1 „Disceez“-Wurfscheibe auf Blisterkarte (H21 x B15,2 x T1,5 cm). ø 13 cm, Gewicht: ca. 30g.



Trippy

Limey

Laser Cat

Dabicorn

Cycloflight

Space Panda

Space Cat

Sweet Disc

Chilldog

Crossroads

Stay Chill

Bad Days

Double Vision

Rocky Mountain

Morning Wood

Herd Mentality

Light Bright

Graphiti

Toxic

Believe

SciFi

Astro Chimp

Rapstar

Perf

Disceez Serie 2



## Disceez Bodendisplay

(96er, leer)

Inhalt: Bietet Platz für 96 sortierte Disceez™ (24 Designs à 4 Stück auf Blisterkarten). Die perfekte POS-Unterstützung für besonders schnellen Abverkauf. Displaymaße: H148 x B36 x T37 cm.

Art. Nr. 360408

MBM	VE	MC	
1	1	1	8 76764 00002 6



## Disceez Thekendisplay - Serie 2

(12er, sortiert)

Inhalt: 12 nach dem Zufallsprinzip sortierte Disceez™ (SERIE 2: 12 Designs à 1 Stück, auf Blisterkarten). Displaymaße: H22 x B16 x T16,5 cm. Blisterkartenmaße: H21 x B15,2 x T1,5 cm.

Art. Nr. 360427

MBM	VE	MC	
1	4	4	8 76764 00885 5



## Disceez Thekendisplay - Serie 2

(24er, sortiert)

Inhalt: 24 sortierte Disceez™ (SERIE 2: 24 Designs à 1 Stück, auf Blisterkarten). Displaymaße: H22 x B32 x T15 cm. Blisterkartenmaße: H21 x B15,2 x T1,5 cm.

Art. Nr. 360426

MBM	VE	MC	
1	4	4	8 76764 00806 0

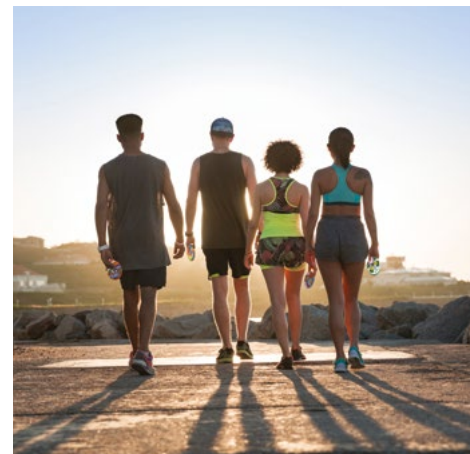

## Disceez Video-Display - Serie 2

(36er, leer)

Leerdisplay für 36 „Disceez“. Die perfekte POS-Unterstützung für besonders schnellen Abverkauf. Auf Tastendruck wird ein Video abgespielt, welches die Produkteigenschaften der Disceez erklärt. Betrieb über Netzanschluss oder mit Batterien (6 x AA-Batterien). Displaymaße: H22 x B32 x T15 cm.

Art. Nr. 360407

MBM	VE	MC	
1	1	1	







## Disceez HyperFlex (20 cm), verschiedene (sortierte) Farben

Disceez Hyperflex - die Lifestyle-Wurfscheibe mit größerem Durchmesser (20 cm): Stylish und trendy. Jede HyperFlex ist aufgrund der unterschiedlichen Farben ein Unikat - keine Farbe ist wie die andere. Die weiche Wurfscheibe aus Silikon findet immer in ihre Form zurück. Kompakt, leicht, ultra-portabel - passt in jede Hosentasche: Dein ständiger Begleiter für unterwegs. Indoor und Outdoor werfen - das weiche Silikonmaterial verhindert Beschädigungen an Möbeln. In Faltschachtel (B22 x H22 x T2,5 cm) zum Stellen oder Hängen (Eurolochaufhängung). Bei Abnahme von 10 Disceez HyperFlex erhalten Sie ein Thekendisplay (B22,5 x H22 x T 26,5 cm) für noch schnelleren Abverkauf gratis. Alter: 6+

Art. Nr. 360422

MOQ	CP	MC	
1	10	10	



## Disceez Slam Jam

Disceez Slam Jam ist der perfekte Freizeitspaß für Drinnen und Draußen. Hier können Jung und Alt ihre Treffsicherheit unter Beweis stellen und möglichst schnell die Disceez-Wurfscheiben in die zusammenklappbaren Zielkörbe werfen. Je schneller, desto besser - für spannende Wettbewerbe mit Freunden. Auf dem heimischen Rasen, im Park, am Strand oder im Wohnzimmer - Disceez Slam Jam kann einfach überall gespielt werden. Die weichen und einzigartigen Disceez Silikon-Wurfscheiben beugen Verletzungen oder Beschädigungen an Möbeln vor. Inhalt: 2 zusammenklappbare Zielkörbe, 2 Disceez Silikonwurfscheiben. In geschlossener Box (B45,5 x H40,5 x T5,5 cm). Alter: 6+

Art. Nr. 360424

MOQ	CP	MC	
1	6	6	



## Disceez Indoor Golf

Disceez Indoor Golf ist der perfekte Freizeitspaß für Drinnen und Draußen. Hier können Jung und Alt ihre Treffsicherheit unter Beweis stellen und mit möglichst wenigen Würfen die Disceez-Wurfscheiben in den Zielkorb werfen. Je weniger Würfe, desto besser. Auf dem heimischen Rasen, im Park, am Strand oder im Wohnzimmer - Disceez Indoor Golf kann einfach überall gespielt werden. Die weichen und einzigartigen Disceez Silikon-Wurfscheiben beugen Verletzungen oder Beschädigungen an Möbeln vor. Inhalt: 1 zerlegbarer, portabler Zielkorb mit robusten Ketten, 2 Disceez Silikonwurfscheiben mit Golfball-Design. In geschlossener Box (B45,5 x H40,5 x T8,7 cm). Alter: 6+

Art. Nr. 360425

MOQ	CP	MC	
1	6	6	



**NEW!**

**Invento-Händler-Hauptkatalog 2023**  
„Spielwaren – Geschenkartikel – Funsport“  
Art. Nr. 12094223



**NEW!**

**Invento-Händler-Hauptkatalog 2023**  
„Drachen & Windspiele“  
Art. Nr. 12093923

**Bildmaterial & Videos auf Anfrage erhältlich!**  
Vollständige Katalog-Bilddaten und Produkt-Videos für Ihren Webshop, Printzwecke oder Ihre POS-Promotion einfach kostenlos unter Tel. +49 (0)4402 92620 bei uns anfordern.



Flyer „Sportlenkdrachen“ (Deutsch)  
Art. Nr. 12093615

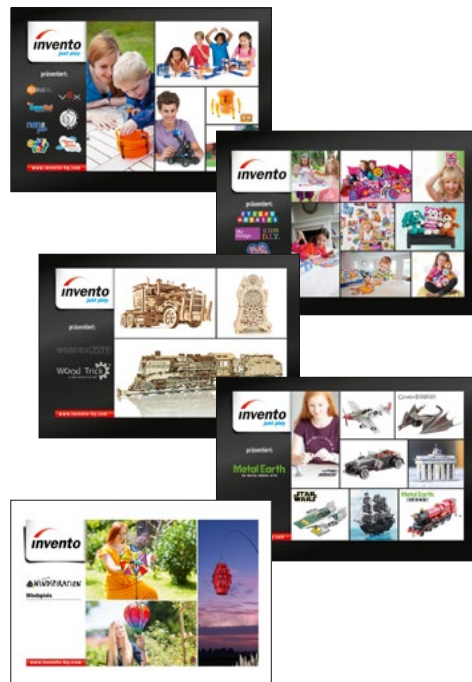

Flyer „Hexbugs“  
Art. Nr. 120964

Flyer „Metal Earth“ (m. UVPs)  
Art. Nr. 12096405

Flyer „Sticky Mosaics“  
Art. Nr. 12096403

Flyer „Metal Earth“ (o. UVPs)  
Art. Nr. 12096407

Flyer Wooden City + Wood Trick  
Art. Nr. 120961

Flyer „Windspiration“ (m. UVPs)  
Art. Nr. 120935

## Bodendisplay „Invento just play“

Bodendisplay aus hochwertigem „Made in Germany“-Karton für die Platzierung unterschiedlicher Invento-Sortimente. Das einfach aufzubauende Display (Aufbauanleitung beiliegend) besteht aus 1 Korpus, 4 Trays und einer Bodenwanne. Die Trays können in der Höhe flexibel angebracht werden (je nach zu platzierender Packungsgröße), die Bodenwanne kann auch als Lagerfläche für Nachfüllware genutzt werden. Display-Außenmaße: B60 cm x H127 cm (ohne Kopfschild) / 162 cm (mit Kopfschild) x T40 cm. Tray-Innenmaße: B56,7 x T36,6 cm; Tragkraft je Tray: 6 kg

Art. Nr. 58971401

MOQ 1	CP -	MC -
----------	---------	---------

## Crowner für Bodendisplay „Invento just play“

Crowner für Bodendisplay „Invento just play“ (verfügbar für unterschiedliche Produktlinien).

Art. Nr. 58971402

MOQ 1	CP -	MC -
----------	---------	---------



## ► Händler-Kataloge, Endverbraucher-Flyer & Audiovisuelle Medien

Wunsch-Kataloge einfach anfordern unter  
Tel. +49 (0) 4402 92620.



## 10.2“ TFT Monitor

Dieser 10.2“ Multimedia-Screen ist ein äußerst platzsparender Video-Player für Ihre Ladenwerbung und wird Ihren Abverkauf stark beflügeln. Wiedergabe von Videos, Fotos und Musik. Flexibler Betrieb durch Speicherkarten (SD, MMC, MS) oder USB 2.0. Auflösung: 1024 x 600 Pixel. Bildschirm-Diagonale: 10.2“. Zusatzfunktionen: Uhr, Alarm, Kalender, Timer. Wiedergabeformate: **Audio: MP3 – Video: AVI, MPEG 1/2/4 und diverse andere – Foto: JPG.** Inhalt: Bilderrahmen inkl. Standfuß, Netzteil (AC 100-240V 50Hz – 60Hz), Fernbedienung, Bedienungsanleitung.

Art. Nr. 120881

## SD-Karte 4 GB (für 10.2“ TFT-Monitor)



Besuchen Sie unsere Homepage [www.invento-hq.com](http://www.invento-hq.com). Dort stehen viele TFT-Video-Clips zum Download für Sie bereit, die Sie auf dieser SD-Karte speichern können.

Art. Nr. 12088001



## Sie haben auch Interesse an unserer Drachen- und Windspiel-Kollektion?

Unser Drachensortiment wendet sich an die unterschiedlichsten Zielgruppen. Vom Kinderdrachen bis zum radikalen Freestyle-Powerkite erfüllt unsere Kollektion jeden nur erdenklichen Wunsch.

In unserer breiten Windspiel-Kollektion finden Sie Modelle und Designs von hoher Ästhetik in allen Preisklassen, für jeden Anwendungszweck und jeden Geschmack. So zaubern Sie garantiert ein stimmungsvolles Ambiente in Gärten, auf Terrassen und Balkone.

Kataloge für Drachen und Windspiele einfach anfordern unter Tel. +49 (0)4402 9262-0

Informationen zu unseren Katalogen finden Sie auch auf Seite 179.



  
**invento**

**Invento Products & Services GmbH**

Klein Feldhus 1

26180 Rastede

Germany

**Phone**

+49 (0)4402 9262-0

**Fax**

+49 (0)4402 926229

**E-Mail (service)**

service@invento-hq.com

**E-Mail (order)**

order@invento-hq.com

**Internet**

www.invento-hq.com

www.inventopromotion.com

www.hq4.com

**US Distribution by**

**HQ Kites & Designs USA, Inc.**

134 Freedom Ave.

Powells Point, NC 27966

**Toll free**

(888) 318-3600

**Phone**

(252) 491-2113

**Fax**

(888) 848-4592

**E-Mail**

sales@hqkitesusa.com

**Internet**

www.hqkitesusa.com

www.hq4.com



/invento\_hq



/invento\_hq



/INVENTOHQ

Meine Kundennummer