

Konformitätserklärung

Hiermit erklärt die Shantou Chenghai Weili Toys Industrial Co. Ltd., dass sich dieses Modell (Invento Art. Nr. 500094 = WL Toys Art. Nr. 2019) einschließlich Controller in Übereinstimmung mit den grundlegenden Anforderungen und den übrigen einschlägigen Bestimmungen der Richtlinie 1999/5/EG befindet.

Die Konformitätserklärung kann unter folgender Adresse gefunden werden: www.inventodownload.com/conformity

Inhalt

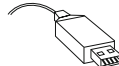
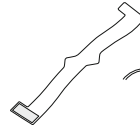

1 x High Speed Racing Car 1 x Fernbedienung 20 x Pylone 1 x Antenne 1 x Überrollbügel 1 x USB-Ladekabel 1 x Anleitung

Besonderheiten

- ▶ Lange Fahrzeit: 6-10 Minuten (ausgerüstet mit Hochleistungsakkus, die beste Leistung wird nach mehrmaligem Laden und Entladen erzielt).
- ▶ Große Reichweite: 30 - 40 Meter.
- ▶ Zuverlässige Frequenzwahl und hervorragende Störungsunempfindlichkeit.

Gebrauchsanleitung

Bitte lesen Sie die Gebrauchsanleitung vor dem ersten Gebrauch aufmerksam durch und bewahren Sie sie anschließend sorgfältig auf.

Vorbereitung

1. Öffnen Sie das Batteriefach mit einem Kreuzschlitz-Schraubendreher und legen Sie 6 x AA Batterien (nicht im Lieferumfang enthalten) in das Batteriefach ein. Anschließend den Deckel wieder auf das Batteriefach schrauben.

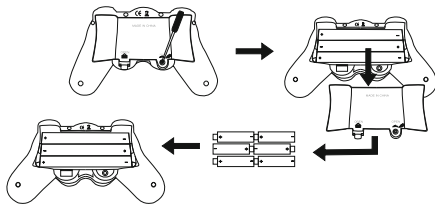

2. Schrauben Sie die Antenne in die vorgesehene Öffnung am Sender und drehen Sie die Antenne sanft fest.

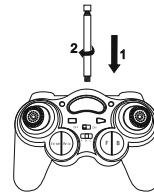

3. Kleben Sie den Überrollbügel zusammen, wie auf den Bildern veranschaulicht. Achten Sie darauf, dass die freibleibende Klebefläche nach oben zeigt, um sie am Boden des Fahrzeugs befestigen zu können.

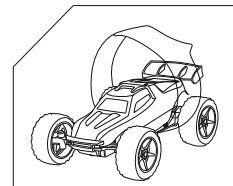
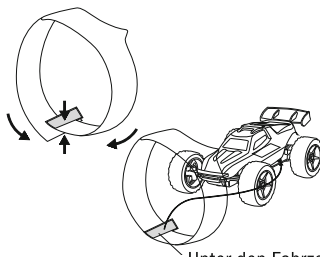
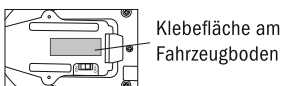
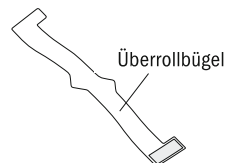

Fahrzeug mit montiertem Überrollbügel

Unter den Fahrzeugboden kleben

Mit montiertem Überrollbügel richtet sich das Fahrzeug nach dem Umkippen wieder auf.

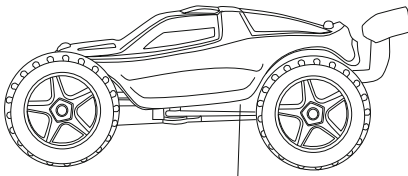

Ladebuchse

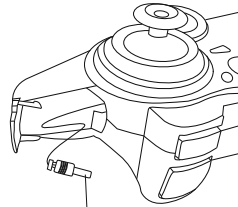

Ladestecker

Aufladen über die Fernbedienung

Öffnen Sie die Ladeabdeckung am Sender und entnehmen Sie das Ladekabel. Stecken Sie den Ladestecker in die Ladebuchse des Fahrzeugs.

Aufladen über das USB-Kabel

Stecken Sie den USB-Stecker in einen freien USB-Port an Ihrem Computer. Die eingebaute LED leuchtet dann auf. Anschließend den Ladestecker in die Ladebuchse des Fahrzeugs stecken. Die LED erlischt. Nach ca. 1 Stunde Ladezeit wird die LED wieder aufleuchten und damit das Ende der Ladezeit anzeigen.

Betrieb

1. Stellen Sie den Power-Schalter am Fahrzeug und der Fernbedienung auf „ON“. Die Betriebsanzeige leuchtet auf.
2. Der Trimmer wird verwendet, um den Geradeauslauf des Fahrzeugs zu korrigieren.
3. Die Fernbedienung besitzt 5 Gänge. In der Vorwärtsfahrt können Sie den linken Gangschaltungs-Knopf drücken, um die Gänge nach oben zu schalten (Geschwindigkeit zwischen 0 - 30 km/h). Drücken Sie den rechten Gangschaltungs-Knopf, um die Gänge nach unten zu schalten und die Geschwindigkeit zu reduzieren.

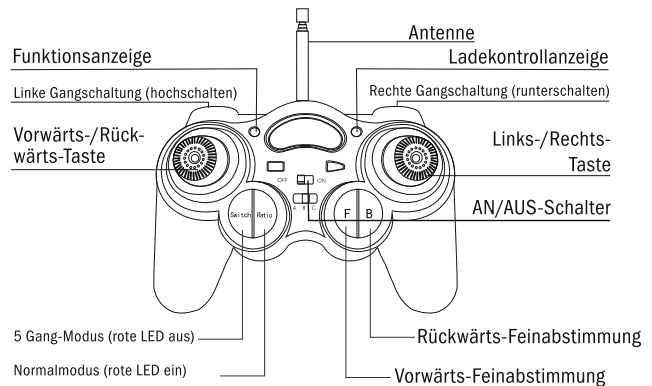
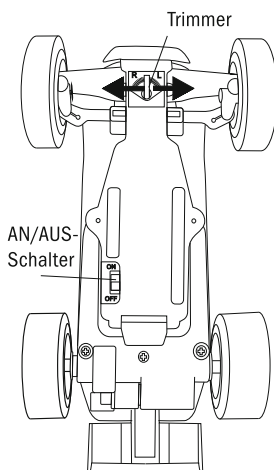



Stuntshow

Sprünge mit dem Fahrzeug

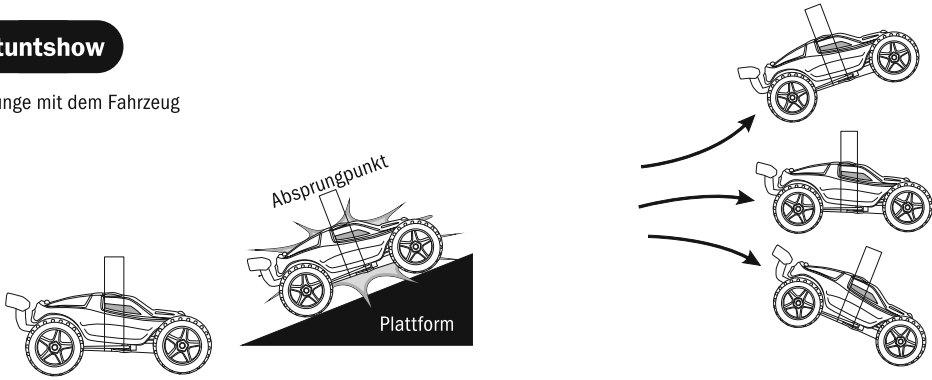

Flugrichtung und -weite sind abhängig von der Gestaltung der Plattformen.

Stunt 1:

Mit maximaler Beschleunigung auf die Rampe fahren. Am Absprungpunkt die linke Gangschaltung (hochschalten) drücken: Das Fahrzeug fliegt nach oben.

Stunt 2:

Mit maximaler Beschleunigung auf die Rampe fahren. Am Absprungpunkt die Vorwärts-Taste in Nullstellung zurücknehmen: Das Fahrzeug fliegt nach unten.

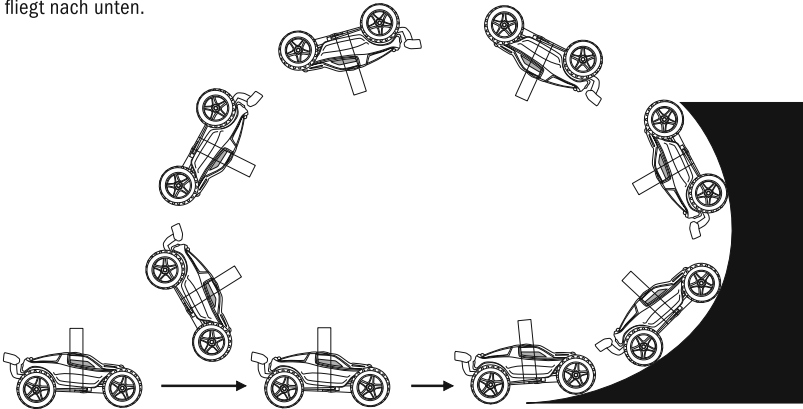

Durch die Kombination unterschiedlicher Tasten-Manöver können Sie eigene Stunts durchführen. Lassen Sie Ihrer Fantasie freien Lauf.

Um die Flugmanöver perfekt zu meistern, benötigen Sie etwas Erfahrung und Übung. Beherrschen Sie Absprung und Neigungswinkel des Fahrzeugs während des Fluges und vollführen Sie die wildesten Sprünge. Denken Sie daran, bei der Landung immer Vollgas zu geben.

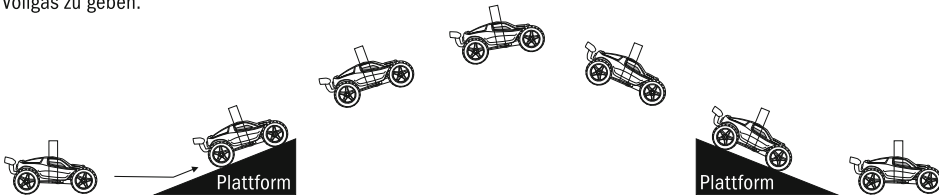



Auf diese Weise können Sie Ihr Fahrzeug selbst durch Rohre fahren lassen (Durchmesser ca. 20 - 40 cm).

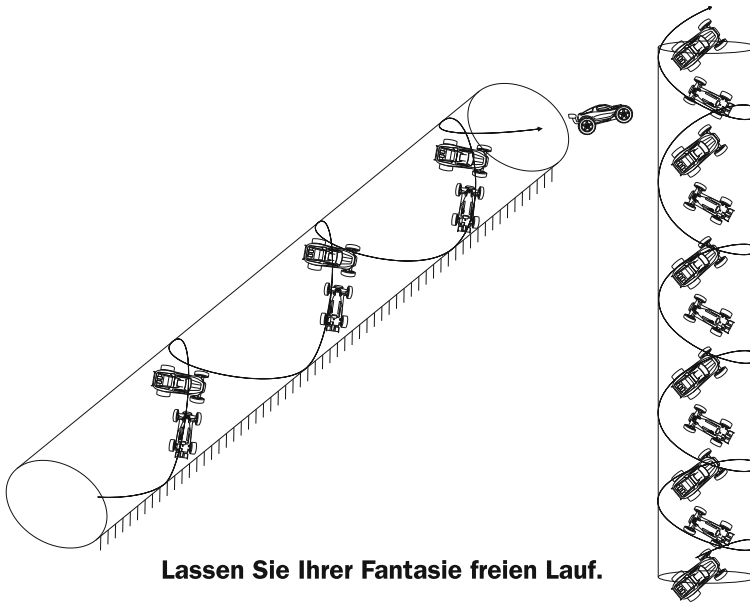

Lassen Sie Ihrer Fantasie freien Lauf.

Warn- und Sicherheitshinweise

- ▶ Bitte verwenden Sie keine unterschiedlichen Batteriearten und mischen Sie nicht neue und alte Batterien
- ▶ Bitte verwenden Sie nur den empfohlenen Batterie-Typ.
- ▶ Leere Batterien bitte aus dem Fahrzeug entfernen.
- ▶ Batterien bitte nicht in offenes Feuer werfen. Explosionsgefahr!
- ▶ Bitte keinen Kurzschluss verursachen.
- ▶ Bitte beim Einlegen der Batterien auf richtige Polarität achten.
- ▶ Bitte Batterien aus dem Produkt entfernen, wenn das Produkt für längere Zeit nicht genutzt wird.
- ▶ Packung aufbewahren! Enthält wichtige Informationen.

- ▶ Wenn Sie ferngesteuerte Modelle erstmalig in Betrieb nehmen, so lassen Sie sich bitte von einem erfahrenen Piloten beraten.
- ▶ Fehler oder Nachlässigkeiten beim Betrieb Ihres Modells können erhebliche Sach- oder Personenschäden zur Folge haben. Hersteller und Verkäufer haben keinen Einfluss auf den ordnungsgemäßen Bau und Betrieb der Modelle. Aus diesem Grunde wird mit Hinweis auf die Gefahren jegliche Haftung ausgeschlossen.
- ▶ Benutzen Sie nur empfohlene Ladegeräte und laden Sie Ihre Akkus nur bis zur angegebenen Ladezeit.
- ▶ Die Modelle dürfen nicht durch Personen (einschließlich Kinder) bedient werden, deren physische, sensorische oder geistigen Fähigkeiten eingeschränkt sind oder die über einen Mangel an Erfahrung verfügen, es sei denn, sie werden über eine für die Sicherheit verantwortliche Person beaufsichtigt und zur richtigen Verwendung angeleitet.
- ▶ Hände, Haare und lose Kleidung von beweglichen Teilen fernhalten.
- ▶ Exklusive Batterien (benötigt 6 x AA Batterien).
- ▶ **ACHTUNG!** Nicht für Kinder unter 3 Jahren geeignet, da Kleinteile verschluckt werden können. Erstickungsgefahr!

INVENTO GmbH · Klein Feldhus 1 · D-26180 Rastede - Germany · info@invento-hq.com · www.invento-hq.com
US Distribution by: HQ KITES & DESIGNS U.S.A., INC. · sales@hq-kites-usa.com · www.hq-kites-usa.com



Declaration of Conformity

Herewith Shantou Chenghai Weili Toys Industrial Co. Ltd. declares that this model (Invento Art.No. 500094 = WL Toys Art.No. 2019) including remote control meets the basic requirements and any other relevant requirements of guideline 1999/5/EC. The original declaration of conformity can be requested on www.inventodownload.com/conformity

Contents

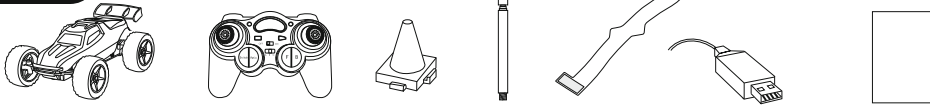

1 x High Speed Racing Car 1 x remote controller 20 x pylon 1 x antenna 1 x roll bar 1 x USB charging cable 1 x operating instructions

Special Product Features

- ▶ Long runtime: 6-10 minutes (equipped with high-performance battery that achieves the best performance after repeated charge and discharge).
- ▶ Long operating range: 30-40 meters.
- ▶ Reliable frequency selection and high interference immunity.

Operating instructions

Please read the operating instructions carefully before using and keep it in a safe place.

Preparation

1. Use a Phillips screwdriver to open the battery compartment cover. Insert 6 x AA batteries with the correct polarity and replace the battery compartment cover.

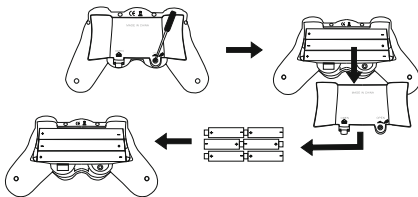

2. Insert and tighten the antenna to the antenna hole on the transmitter as illustrated.

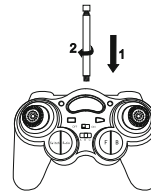

3. Stick both ends of the roll bar together. The second adhesive surface must face upwards in order to stick it to the bottom of the vehicle.

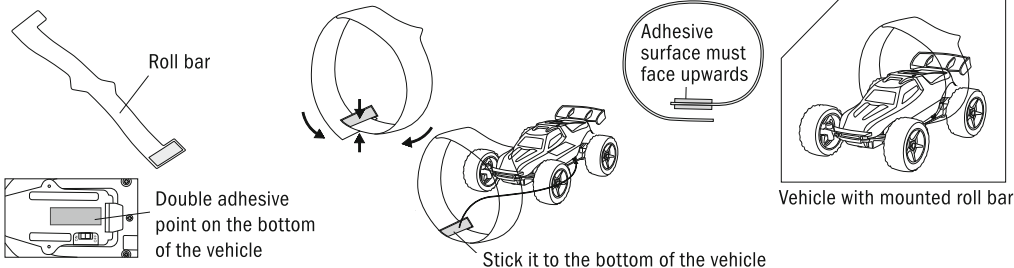

With the mounted roll bar the vehicle will get back to its wheels quickly after a rollover.

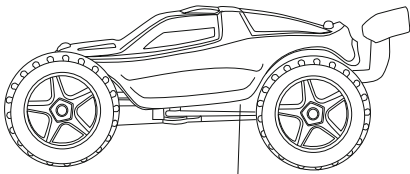

Charging socket

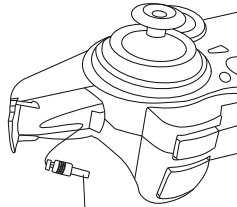

Charging plug

Charging by the remote controller

Open the charger cover on the remote controller and take out the charging cable. Insert the charging plug into the charging socket on the vehicle.

Charging by the USB cable

Insert the USB plug into the USB port on your computer. The charging LED lights up. Insert the charging plug into the charging socket on the vehicle. The charging LED will extinguish to indicate the charging is in process. The LED will light up again after approximately 1 hour to indicate the vehicle has been completely charged.

Operation

1. Move the ON/OFF switch on the vehicle and on the controller to ON. The LED on the controller will light up.
2. The trimmer is used to adjust the vehicle's straight-line stability.
3. The remote controller has 5 gears. Press the left gearshift to shift up (speed: 0 - 30 km/h). Press the right gearshift to shift down and reduce speed.

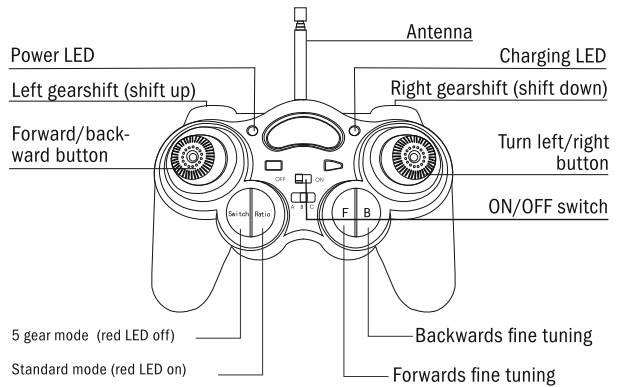
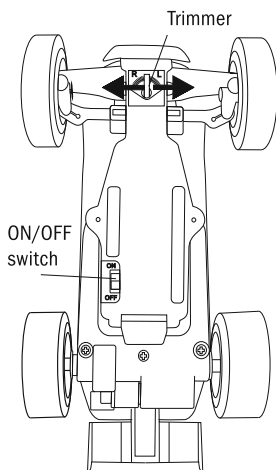



Stunt Show

Jumps with the vehicle

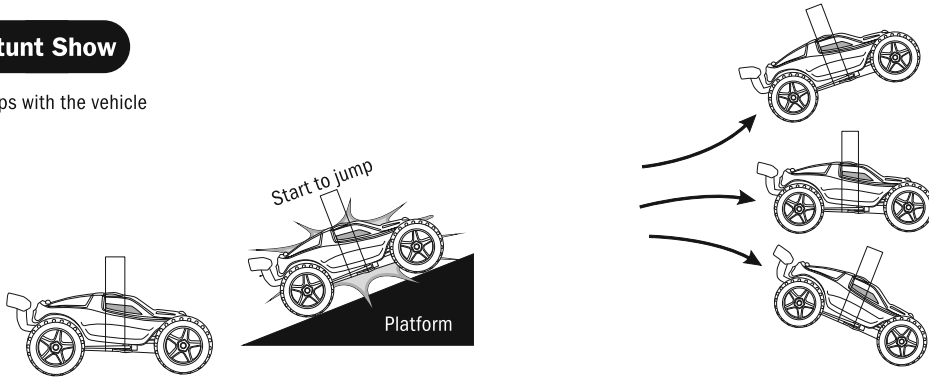

Flight direction and flight distance depend on the shape of the platform.

Stunt 1:

Drive onto the platform with maximum acceleration and velocity. Then press the left gearshift (shift up) and the vehicle will fly upwards.

Stunt 2:

Drive onto the platform with maximum acceleration and velocity. Then set the forward button to zero position and the vehicle will fly downwards.

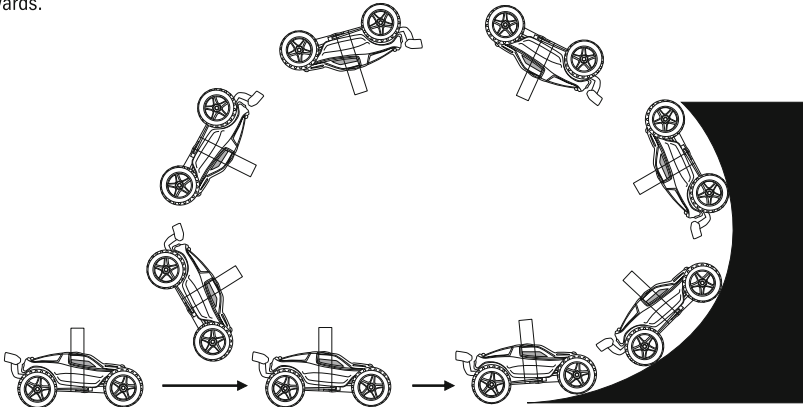

Let your imagination flow and create your own stunts.

You need some experience and practice to accomplish your stunts. Learn to control the vehicle and perform wild jumps. Always go full throttle at landing of your vehicle.

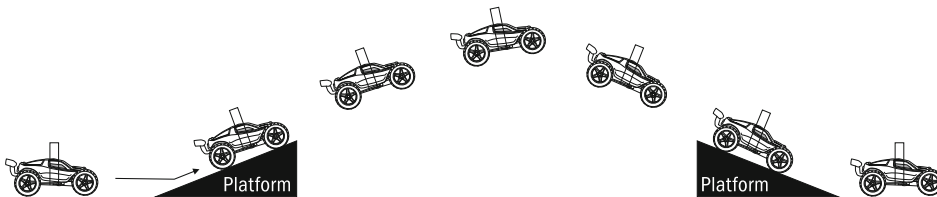



This way, your vehicle will climb up even steep pipes (diameter 20 - 40 cm).

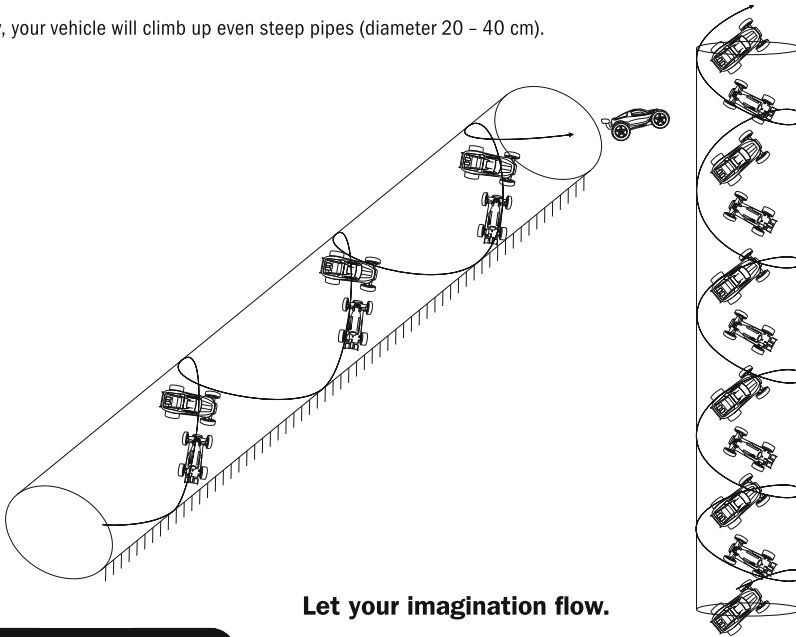

Let your imagination flow.

Warnings and Cautions

- ▶ Different types of batteries or new and used batteries are not to be mixed.
- ▶ Only batteries of the same or equivalent type as recommended are to be used.
- ▶ Exhausted batteries should be removed from the product.
- ▶ Do not dispose of batteries in fire, or batteries will explode or leak.
- ▶ The supply terminals are not to be short-circuited.
- ▶ Batteries are to be inserted with the correct polarity.
- ▶ Remove batteries if the product is not to be used for an extended period.
- ▶ The packaging has to be kept since it contains important information.

- ▶ If you are operating a radio-controlled model for the first time, you should seek the advice of an experienced modeller.
- ▶ Errors and negligences in operating your models can result in serious injuries and damage to property. As manufacturers and vendors have no influence on the operation and maintenance of your models, we bring these hazards expressly to your attention but deny all further liability.
- ▶ Only use the recommended charger and charge batteries for the recommended charging time.
- ▶ Persons (including children) with reduced physical, sensory or mental capabilities or lack of experience are not allowed to use these models, unless they are supervised by a person responsible for their safety and able to give advice how the product should be used.
- ▶ Keep hands, hair and loose clothing away from moving parts.
- ▶ Batteries not included (6 x AA batteries needed).
- ▶ **WARNING!** Not suitable for children under 3 years, because small parts could be swallowed. Choking hazard.

INVENTO GmbH · Klein Feldhus 1 · D-26180 Rastede - Germany · info@invento-hq.com · www.invento-hq.com
US Distribution by: HQ KITES & DESIGNS U.S.A., INC. · sales@hq-kites-usa.com · www.hq-kites-usa.com

